

LCD TV

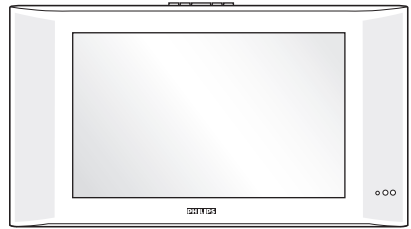

PHILIPS

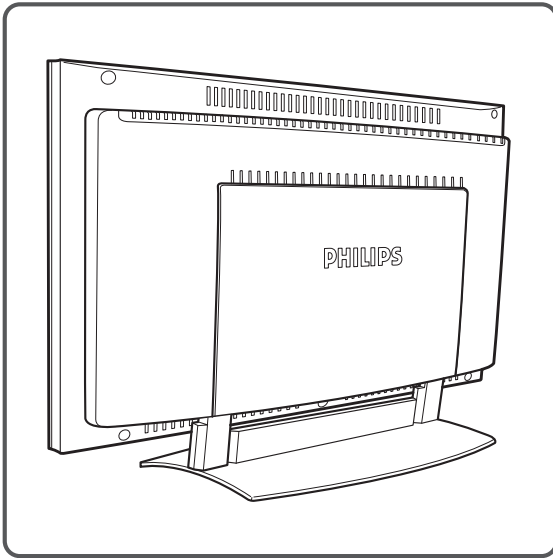

x 1

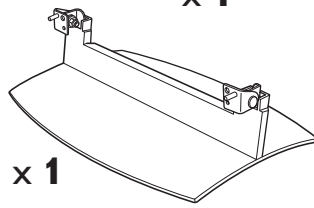

x 1



x 2



x 1

1

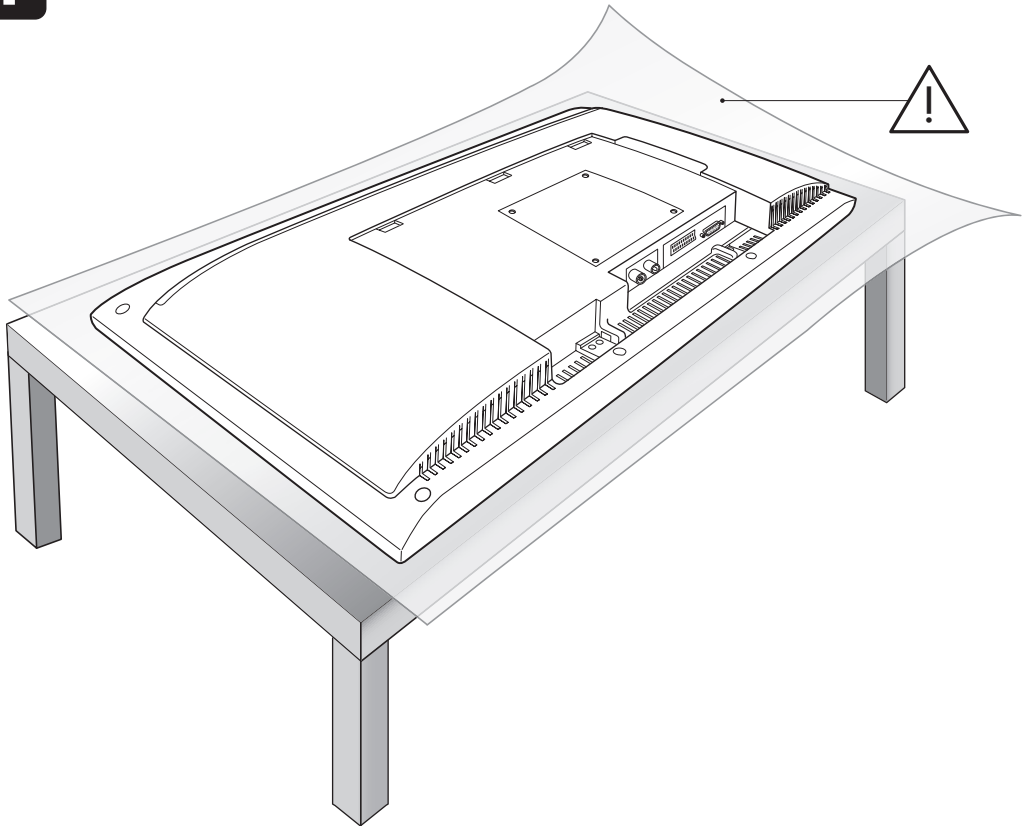

2

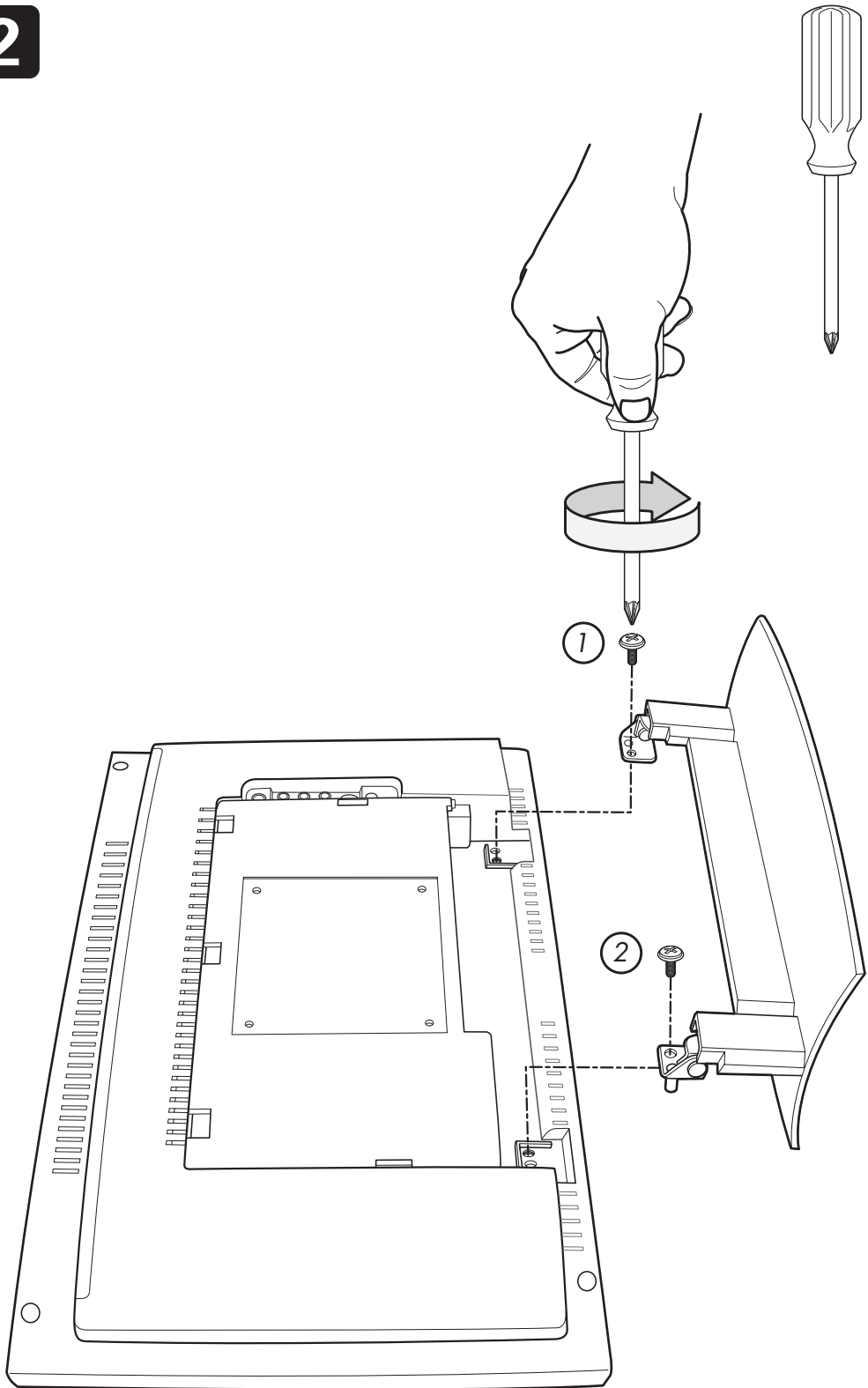

3

26"/65cm

23"/58cm

20"/51cm

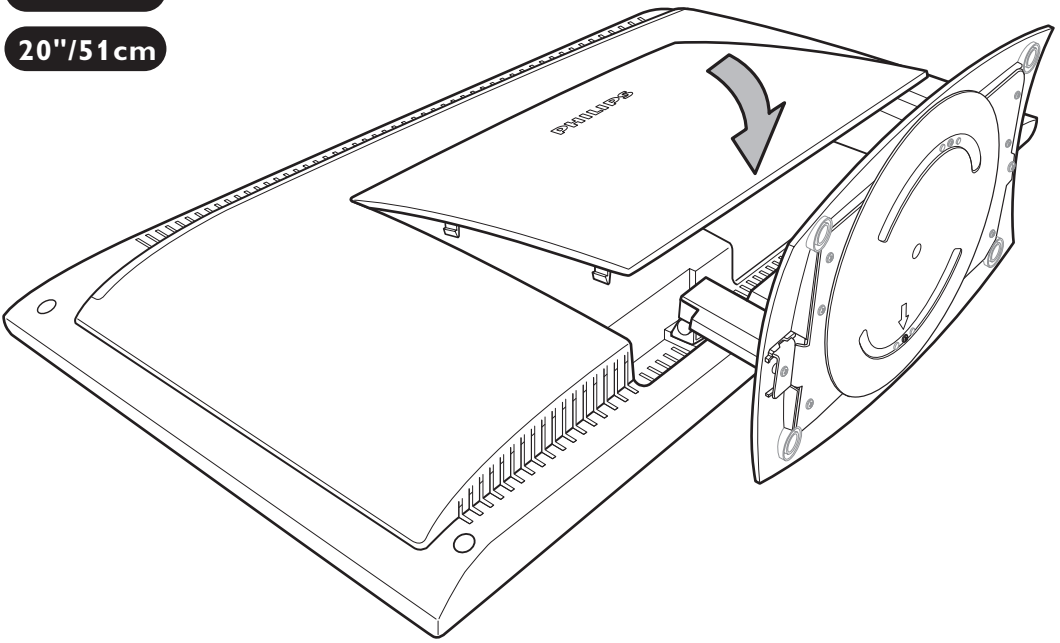

17"/44cm

15"/39cm

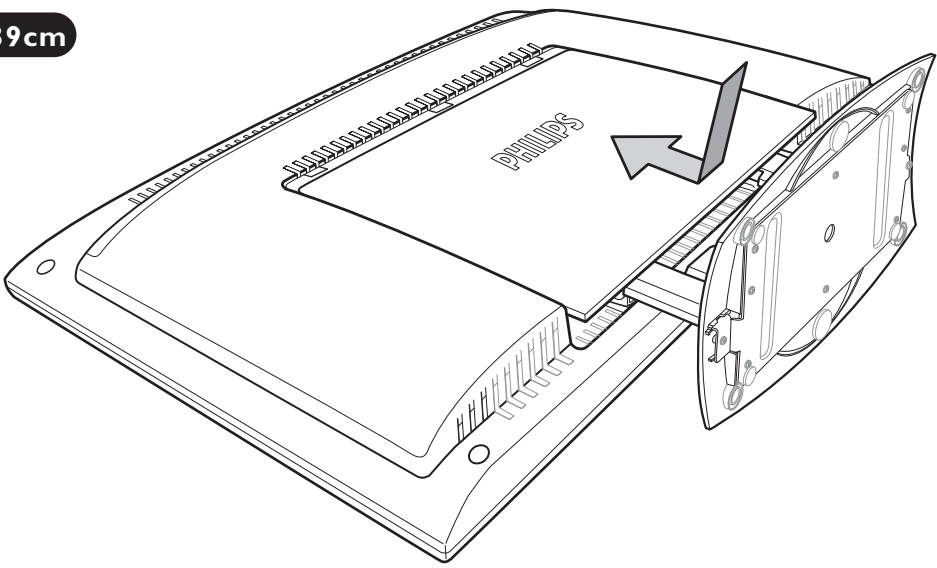

Introduction

Vous venez d'acquérir ce téléviseur, merci de votre confiance.
Nous vous conseillons de lire attentivement les instructions qui suivent pour mieux comprendre les possibilités offertes par votre téléviseur.
Nous espérons que notre technologie vous donnera entière satisfaction.

Sommaire

Installation

Présentation du téléviseur LCD	2
Télécommande	2
Les touches de la télécommande	3
Installation du téléviseur	4
Installation rapide	4
Classement des programmes	5
Mémorisation manuelle	5
Autres réglages du menu Installation	6

Utilisation

Réglages de l'image	6
Réglages du son	6
Réglage des options	6
Format 16:9	7
Télétexte	8
Utilisation en mode moniteur PC	9
Utilisation en mode HD (Haute Définition)	10

Raccordements

Magnétoscope	11
Autres appareils	12
Connexions latérales	12
Récepteur HD	12
Ordinateur	13

Informations pratiques

Conseils	14
Glossaire	14



Directive pour le recyclage

Votre téléviseur utilise des matériaux réutilisables ou qui peuvent être recyclés. Pour minimiser les déchets dans l'environnement, des entreprises spécialisées récupèrent les appareils usagés pour les démonter et concentrer les matières réutilisables (renseignez-vous auprès de votre revendeur).

Présentation du téléviseur LCD

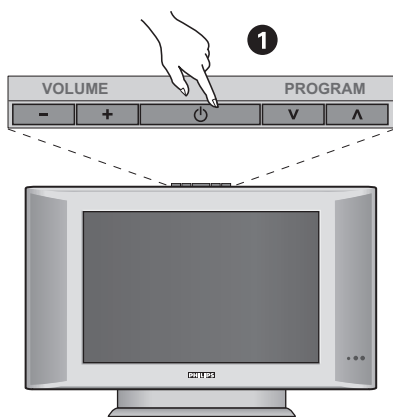

1 Les touches du téléviseur

- **POWER** : pour allumer ou éteindre le téléviseur.
- **VOLUME -/+** : pour régler le niveau sonore.
- **MENU** : pour appeler ou quitter les menus, appuyez simultanément sur les 2 touches - et +. Ensuite, les touches ∇ \blacktriangle permettent de sélectionner un réglage et les touches - + de régler.
- **PROGRAM +/-** : pour sélectionner les programmes.

Face arrière :

Les raccordements principaux s'effectuent par le dessous du téléviseur.

Pour plus de détails sur les raccordements, voir page 11.

- 2 Alimentation
- 3 Prise d'antenne TV
- 4 Prise péritel EXT 1
- 5 Prise DVI pour le raccordement d'un appareil HD (Haute Définition)* ou d'un ordinateur avec sortie DVI
- 6 Connexions latérales

* Selon versions.

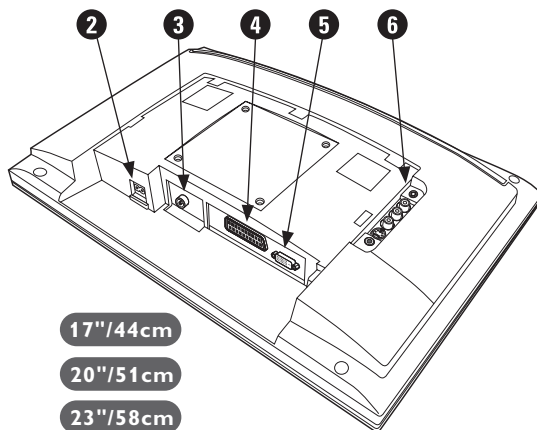
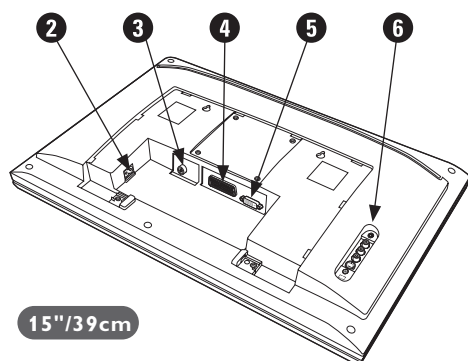

Télécommande

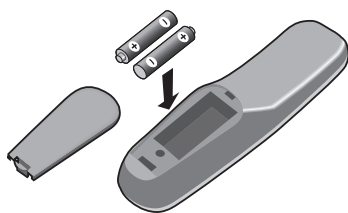

Introduisez les 2 piles de type R6 fournies en respectant les polarités.

Les piles livrées avec l'appareil ne contiennent ni mercure ni cadmium nickel, dans un souci de préserver l'environnement. Veuillez à ne pas jeter vos piles usagées mais à utiliser les moyens de recyclage mis à votre disposition (consultez votre revendeur). En cas de remplacement, utiliser une pile de même type.

Les touches de la télécommande

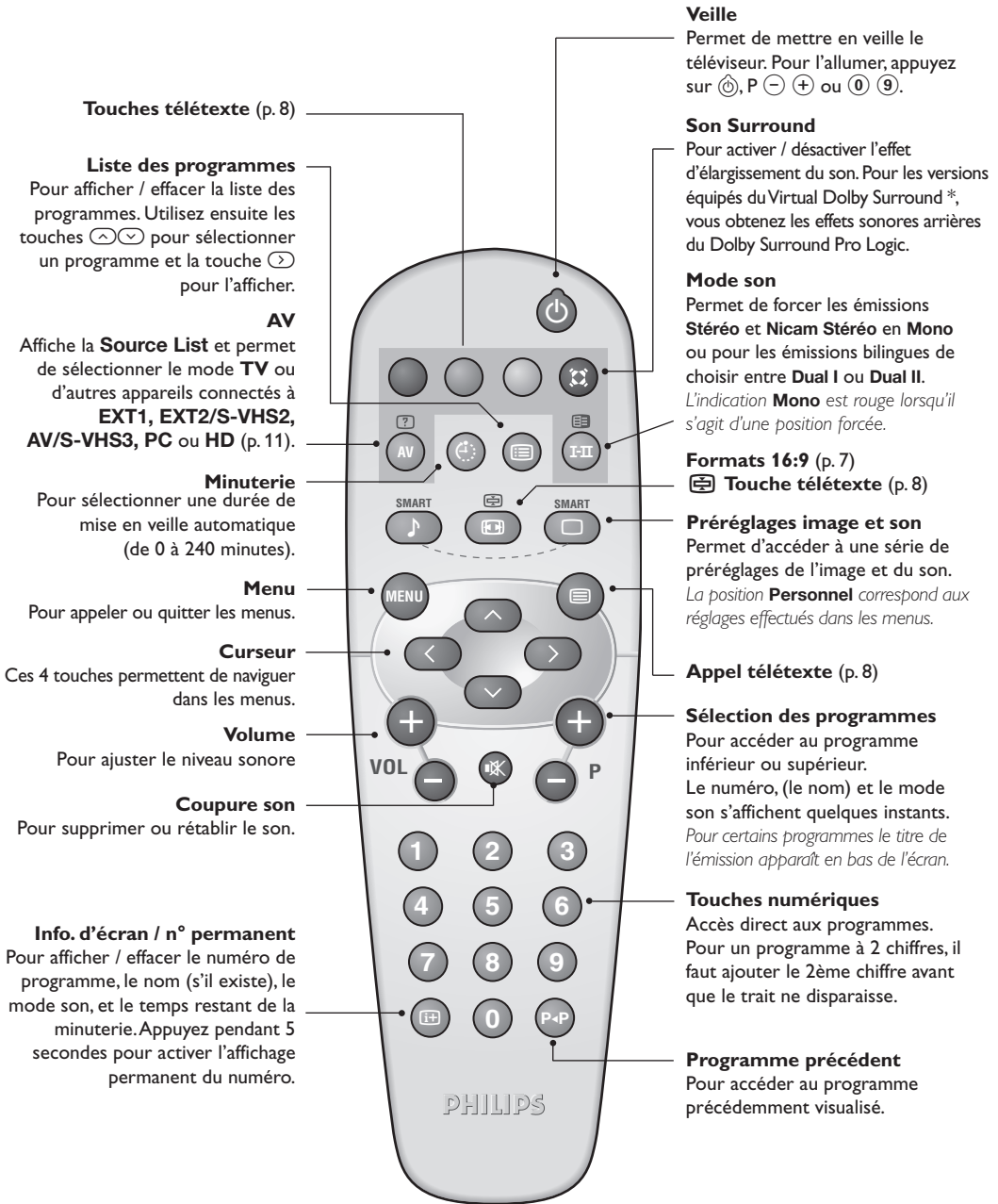

* Fabriquée sous licence de Dolby Laboratories. "Dolby" et le symbole double-D sont des marques de Dolby Laboratories.

Installation du téléviseur

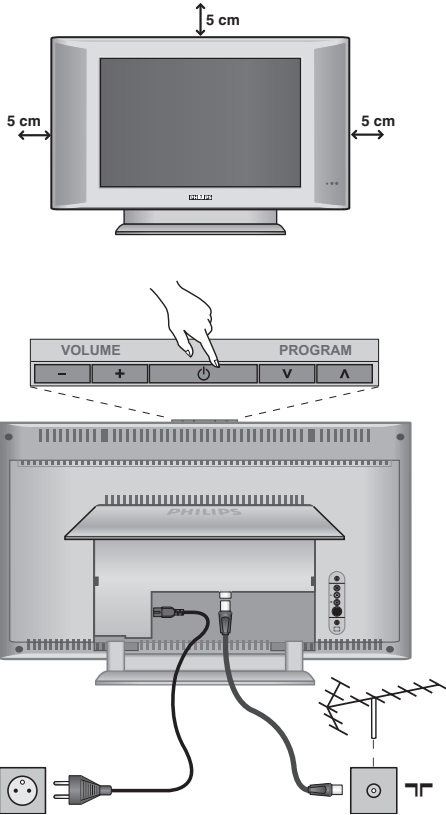

1 Positionnement du téléviseur

Placez votre téléviseur sur une surface solide et stable. Pour prévenir toute situation dangereuse, ne pas exposer le téléviseur à des projections d'eau, à une source de chaleur (lampe, bougie, radiateur, ...) et ne pas obstruer les grilles de ventilation situées à l'arrière.

2 Raccordements

- Introduisez la fiche d'antenne TV dans la prise  située à l'arrière.
- Branchez le cordon d'alimentation sur le téléviseur et la prise de courant sur le secteur (220-240 V / 50 Hz).

Pour le raccordement d'autres appareils, voir p.12.

3 Mise en marche

Pour allumer le téléviseur, appuyez sur la touche **POWER**. Un voyant s'allume en vert et l'écran s'illumine. Allez directement au chapitre **installation rapide**. Si le téléviseur reste en veille (voyant rouge), appuyez sur la touche **P -/+** de la télécommande.

Le voyant clignote lorsque vous utilisez la télécommande.

Plug & Play

Installation rapide

La première fois que vous allumez le téléviseur, un menu apparaît à l'écran. Ce menu vous invite à choisir le pays ainsi que la langue des menus :

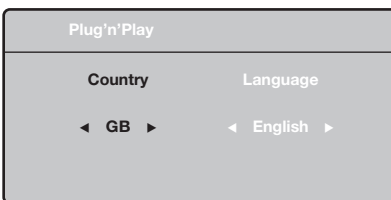

*Si le menu n'apparaît pas, maintenez appuyées pendant 5 secondes les touches **VOLUME -** et **VOLUME +** du téléviseur, pour le faire apparaître.*

- 1 Utilisez les touches **▲ ▼** de la télécommande pour choisir votre pays, puis validez avec **>**.
Si votre pays n'apparaît pas dans la liste, sélectionnez le choix "..."
- 2 Sélectionnez ensuite votre langue avec les touches **▲ ▼** puis validez avec **>**.

- 3 La recherche démarre automatiquement. Tous les programmes TV disponibles sont mémorisés. L'opération prend quelques minutes. L'affichage montre la progression de la recherche et le nombre de programmes trouvés. A la fin, le menu disparaît.
*Pour sortir ou interrompre la recherche, appuyez sur **MENU**. Si aucun programme n'est trouvé, reportez vous au chapitre conseils p. 14.*
- 4 Si l'émetteur ou le réseau câblé transmet le signal de classement automatique, les programmes seront correctement numérotés. L'installation est alors terminée.
- 5 Si ce n'est pas le cas, vous devez utiliser le menu **Classement** pour les renumérotés.
*Certains émetteurs ou réseaux câblés diffusent leurs propres paramètres de classement (région, langage...). Dans ce cas, vous devez indiquer votre choix avec les touches **▲ ▼** puis valider avec **>**.*

Classement des programmes

- Appuyez sur la touche **MENU**. Le **Menu TV** s'affiche à l'écran.

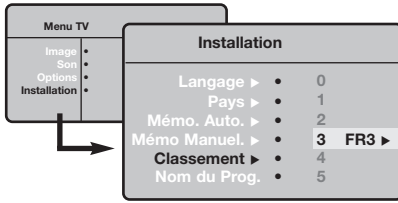

- Avec le curseur, sélectionnez le menu **Installation** puis le menu **Classement**.
- Sélectionnez le programme que vous souhaitez déplacer avec les touches $\wedge \vee$ et appuyez sur \triangleright .
- Utilisez ensuite les touches $\wedge \vee$ pour choisir le nouveau numéro et validez avec \triangleleft .
- Recommencez les étapes 3 et 4 autant de fois qu'il y a de programmes à renuméroter.
- Pour quitter les menus, appuyez sur **i+**.

Mémorisation manuelle

Ce menu permet de mémoriser les programmes un par un.

- Appuyez sur la touche **MENU**.
- Avec le curseur, sélectionnez le menu **Installation** puis **Mémo Manuelle** :

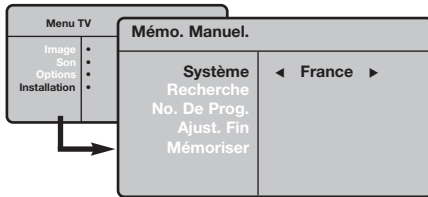

- Système** : sélectionnez **Europe** (détection automatique*) ou **Europe Ouest** (norme BG), **Europe Est** (norme DK), **Royaume-Uni** (norme I) ou **France** (norme LL').

* Sauf pour la France (norme LL'), il faut

sélectionner impérativement le choix **France**.

- Recherche** : appuyez sur \triangleright . La recherche commence. Dès qu'un programme est trouvé, le défilement s'arrête et le nom du programme s'affiche (si disponible). Allez à l'étape suivante. Si vous connaissez la fréquence du programme désiré, composez directement son numéro avec les touches **0 à 9**.

Si aucune image n'est trouvée, voir conseils (p. 14).

- No De Prog.** : entrer le numéro souhaité avec les touches $\triangleleft \triangleright$ ou **0 à 9**.
- Ajust. Fin** : si la réception n'est pas satisfaisante, réglez avec les touches $\triangleleft \triangleright$.
- Mémoriser** : appuyez sur \triangleright . Le programme est mémorisé.
- Répétez les étapes 4 à 7 autant de fois qu'il y a de programmes à mémoriser.
- Pour quitter les menus, appuyez sur **i+**.

Autres réglages du menu Installation

- Appuyez sur la touche **MENU** et sélectionnez le menu **Installation** :
- Langage** : pour modifier la langue d'affichage des menus.
- Pays** : pour choisir votre pays (**F** pour France).
Ce réglage intervient dans la recherche, le classement automatique des programmes et l'affichage du télétexte. Si votre pays n'apparaît pas dans la liste, sélectionnez le choix "..."
- Mémo. Auto** : pour lancer une recherche automatique de tous les programmes disponibles dans votre région. Si l'émetteur ou le réseau câblé transmet le signal de classement automatique, les programmes seront correctement numérotés. Si ce n'est pas le cas, vous devez utiliser le menu **Classement** pour les renuméroter.
Certains émetteurs ou réseaux câblés diffusent leurs

propres paramètres de classement (région, langage, ...). Dans ce cas, vous devez indiquer votre choix avec les touches $\wedge \vee$ puis valider avec \triangleright . Pour sortir ou interrompre la recherche, appuyez sur **MENU**.

Si aucune image n'est trouvée, voir conseils (p. 14).

- Nom du programme** : vous pouvez, si vous le souhaitez, donner un nom aux programmes, stations radio et prises extérieures. Utilisez les touches $\triangleleft \triangleright$ pour vous déplacer dans la zone d'affichage du nom (5 caractères) et les touches $\wedge \vee$ pour choisir les caractères. Lorsque le nom est entré, utilisez la touche \triangleleft pour sortir. Le nom est mémorisé.

Remarque: lors de l'installation, les programmes sont nommés automatiquement lorsque le signal d'identification est transmis.

- Pour quitter les menus, appuyez sur **i+**.

Réglages de l'image

- 1 Appuyez sur la touche **MENU** puis sur **>**.
Le menu **Image** apparaît :

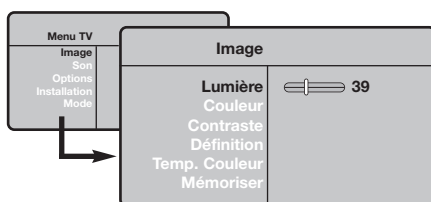

- 2 Utilisez les touches **^** **v** pour sélectionner un réglage et les touches **<** **>** pour régler.

- 3 Une fois les réglages effectués, sélectionnez le choix **Mémoriser** et appuyez sur **>** pour les enregistrer. Appuyez sur **i+** pour quitter.

Description des réglages :

- **Lumière** : agit sur la luminosité de l'image.
- **Couleur** : agit sur l'intensité de la couleur.
- **Contraste** : agit sur la différence entre les tons clairs et les tons foncés.
- **Définition** : agit sur la netteté de l'image.
- **Temp. Couleur** : agit sur le rendu des couleurs : **Froide** (plus bleue), **Normale** (équilibrée) ou **Chaude** (plus rouge).
- **Mémoriser** : pour mémoriser les réglages de l'image.

Réglages du son

- 1 Appuyez sur **MENU**, sélectionner **Son** (**v**) et appuyez sur **>**. Le menu **Son** apparaît :

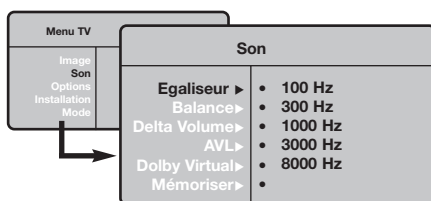

- 2 Utilisez les touches **^** **v** pour sélectionner un réglage et les touches **<** **>** pour régler.
- 3 Une fois les réglages effectués, sélectionnez le choix **Mémoriser** et appuyez sur **>** pour les enregistrer.
- 4 Pour quitter les menus, appuyez sur **i+**.

Description des réglages:

- **Egaliseur** : pour régler la tonalité du son (de grave: 100 Hz à aigus: 8000 Hz).
- **Balance** : pour équilibrer le son sur les haut-parleurs gauche et droit.
- **Delta Volume** : permet de compenser les écarts de volume qui existent entre les différents programmes ou les prises EXT. Ce réglage est opérationnel pour les programmes 0 à 40 et les prises EXT.
- **AVL** (Automatic Volume Leveler): contrôle automatique du volume qui permet de limiter les augmentations du son, en particulier lors des changements de programmes ou des publicités.
- **Dolby Virtual** : pour activer / désactiver l'effet d'élargissement du son. *Vous avez également accès à ce réglage avec la touche **↔**.*
- **Mémoriser** : pour mémoriser les réglages du son.

Réglage des options

- 1 Appuyez sur **MENU**, sélectionner **Options** (**v**) et appuyez sur **>**. Vous pouvez régler :
- 2 **Contraste +** : réglage automatique du contraste de l'image qui ramène en permanence la partie la plus sombre de l'image au noir.

- 3 **Minuterie** : pour sélectionner une durée de mise en veille automatique.
- 4 Pour quitter les menus, appuyez sur **i+**.

Formats 16:9

Les images que vous recevez peuvent être transmises au format 16:9 (écran large) ou 4:3 (écran traditionnel). Les images 4:3 ont parfois une bande noire en haut et en bas (format cinémascope). Cette fonction permet d'éliminer les bandes noires et d'optimiser l'affichage des images sur l'écran.

Si votre téléviseur est équipé d'un écran 4:3

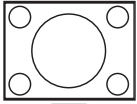

Appuyez sur la touche  (ou $\wedge \vee$) pour sélectionner les différents modes :
4:3

L'image est reproduite au format 4:3

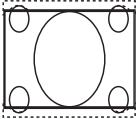

Extension 4:3

L'image est élargie verticalement. Ce mode permet de supprimer les bandes noires des images au format cinémascope.

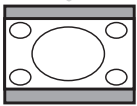

Compress 16:9

L'image est comprimée verticalement au format 16:9.

Si votre téléviseur est équipé d'un écran 16:9

Appuyez sur la touche  (ou $< >$) pour sélectionner les différents modes :
Le téléviseur est équipé d'une commutation automatique qui décode le signal spécifique émis par certains programmes et sélectionne automatiquement le bon format d'écran.

4:3

L'image est reproduite au format 4:3, une bande noire apparaît de chaque côté de l'image.

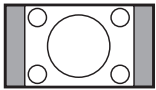

Zoom 14:9

L'image est agrandie au format 14:9, une petite bande noire subsiste de chaque côté de l'image.



Zoom 16:9

L'image est agrandie au format 16:9. Ce mode est recommandé pour visualiser les images avec bande noire en haut et en bas (format cinémascope).

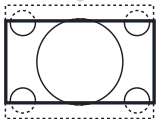

16:9 Sous-Titres

Ce mode permet de visualiser les images 4:3 sur toute la surface de l'écran en laissant visibles les sous-titres.

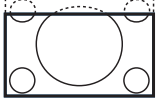

Super 4:3

Ce mode permet de visualiser les images 4:3 sur toute la surface de l'écran en élargissant les côtés de l'image.

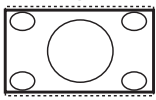

16:9

Ce mode permet de restituer les bonnes proportions des images transmises en 16:9. Si vous visualisez une image 4:3 comme représentée ici, elle sera élargie sur le plan horizontal.

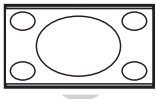

Plein Écran (disponible uniquement sur certaines versions)

Ce mode permet d'afficher les images en plein écran.

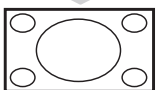

Télétexte

Le télétexte est un système d'informations, diffusé par certaines chaînes, qui se consulte comme un journal. Il permet aussi d'accéder aux sous-titrages pour les personnes malentendantes ou peu familiarisées avec la langue de transmission (réseaux câblés, chaînes satellites,...).

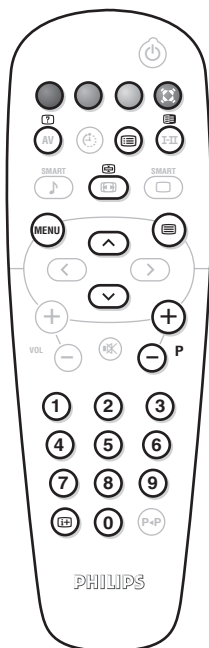

Appuyez sur :

Vous obtenez :



Appel télétexte Pour appeler ou quitter le télétexte. Le sommaire apparaît avec la liste des rubriques auxquelles vous pouvez accéder. Chaque rubrique est repérée par un numéro de page à 3 chiffres.

Si la chaîne sélectionnée ne diffuse pas le télétexte, l'indication 100 s'affiche et l'écran reste noir (dans ce cas, quittez le télétexte et choisissez une autre chaîne).



Sélection d'une page Composer le numéro de la page désiré avec les touches 0 à 9 ou P +/- . Exemple: page 120, tapez 120. Le numéro s'affiche en haut à gauche, le compteur tourne, puis la page est affichée.

Renouvelez l'opération pour consulter une autre page. *Si le compteur continue à chercher, c'est que la page n'est pas transmise. Choisissez un autre numéro.*



Accès direct aux rubriques Des zones colorées sont affichées en bas de l'écran. Les 4 touches colorées permettent d'accéder aux rubriques ou aux pages correspondantes.

Les zones colorées clignotent lorsque la rubrique ou la page n'est pas encore disponible.





Sommaire Pour revenir au sommaire (généralement la page 100).



Arrêt de l'alternance des sous-pages Certaines pages contiennent des sous-pages qui se succèdent automatiquement. Cette touche permet d'arrêter ou reprendre l'alternance des sous-pages. L'indication  apparaît en haut à gauche.



Double page télétexte (selon versions) Pour activer ou désactiver l'affichage du télétexte en double page. La page active est affichée à gauche et la page suivante à droite. Appuyez sur la touche  si vous voulez figer une page (par exemple le sommaire). La page active devient celle de droite. Pour revenir en mode normal, appuyez sur .



Informations cachées Pour faire apparaître ou disparaître les informations cachées (solutions de jeux).



Agrandissement d'une page Pour afficher la partie supérieure, inférieure, puis revenir à la dimension normale.



Pages préférées Pour les programmes télétexte 0 à 40, vous pouvez mémoriser 4 pages préférées qui seront ensuite directement accessibles avec les touches colorées (rouge, verte, jaune, bleue).



- 1 Appuyez sur la touche **MENU** pour passer en mode pages préférées.
- 2 Affichez la page télétexte que vous souhaitez mémoriser.
- 3 Appuyez ensuite pendant 3 secondes sur la touche colorée de votre choix. La page est mémorisée.
- 4 Renouvelez l'opération avec les autres touches colorées.
- 5 À présent, dès que vous consultez le télétexte, vos pages préférées apparaissent en couleur en bas de l'écran. Pour retrouver les rubriques habituelles, appuyez sur **MENU**.

Pour tout effacer, appuyez sur  pendant 5 secondes.

Utilisation en mode moniteur PC

Note:

- Lorsque vous utilisez le TV LCD en moniteur PC dans un environnement d'interférences électromagnétiques, des petites lignes parasites diagonales peuvent apparaître. Ceci n'affecte en rien les performances du produit.
- Pour des performances optimales, il est conseillé d'utiliser un câble DVI de bonne qualité (avec filtre d'isolation).

Mode PC

Votre téléviseur peut être utilisé comme un moniteur d'ordinateur.

Vous devez d'abord effectuer les raccordements de l'ordinateur (voir p.13) et ajuster la résolution (voir ci-dessous).

Choix du mode PC

- 1 Appuyez sur la touche **AV** de la télécommande pour afficher la **Source**.
- 2 Utilisez les touches **^** **v** pour sélectionner **PC** et appuyer sur **>** pour commuter le téléviseur en mode PC (**DVI In**).
Pour revenir au mode TV, appuyer sur la touche **AV**, sélectionner TV et valider avec **>**.

Utilisation des menus PC

Appuyez sur la touche **MENU** pour accéder aux réglages spécifiques au mode moniteur PC. Utilisez le curseur pour régler (les réglages sont mémorisés automatiquement) :

Image :

- **Lumière / Contraste** : pour régler la lumière et le contraste.
- **Horizontal/Vertical** : pour ajuster le positionnement horizontal et vertical de l'image.
- **Régler la couleur** : pour régler la teinte des couleurs (froide, normale ou chaude).
- **Sélection Audio** : pour choisir le son qui est reproduit sur le téléviseur (PC/HD, TV ou Radio).
- **Options** (disponible uniquement sur certaines versions) :
 - **Phase/Horloge** : permet d'éliminer les lignes parasites horizontales (Phase) et verticales (Horloge).
 - **Format d'écran** : pour choisir entre écran large ou le format original des écrans PC.
 - **Ajustement Auto** : le positionnement est réglé automatiquement.
- **Revenir réglages usine** : pour revenir aux réglages d'usine (réglages par défaut).

Voici la liste des différentes résolutions d'affichage disponibles sur votre téléviseur :

	20"/51cm VGA (DVI-D)	15"/39cm XGA (DVI-D)	17"/44cm WXGA (DVI-D)	23"/58cm WXGA (DVI-I/YPbPr)
Digital PC				
640 x 350 p	X	X	X	X
640 x 480 p	X	X	X	X
720 x 400 p		X	X	X
800 x 600 p		X	X	X
832 x 624 p		X	X	X
1024 x 768 p		X	X	X
1280 x 768 p			X	X
Analogue PC				
640 x 350 p				X
640 x 480 p				X
720 x 400 p				X
800 x 600 p				X
832 x 624 p				X
1024 x 768 p				X

Utilisation en mode HD (Haute Définition)

(disponible uniquement sur certaines versions)

Mode HD

Le mode HD (Haute Définition) vous permet de profiter d'une meilleure qualité d'image lorsque vous connectez un récepteur HD à la prise DVI-D (DVI-I)*.

* DVI-I est disponible uniquement sur certaines versions.

Vous devez d'abord effectuer les raccordements du récepteur HD (voir p.12).

Choix du mode HD

❶ Appuyez sur la touche **AV** de la télécommande pour afficher la **Source**.

❷ Utilisez les touches **^** **v** pour sélectionner **HD** et appuyer sur **>** pour commuter le téléviseur en mode HD.

Pour revenir au mode TV, appuyer sur la touche **AV**, sélectionner TV et valider avec **>**.

Utilisation des menus HD

Appuyez sur la touche **MENU** pour accéder aux réglages spécifiques au mode HD. Utilisez le curseur pour régler (les réglages sont mémorisés automatiquement) :

- **Image** :
 - **Lumière** : agit sur la luminosité de l'image.
 - **Couleur** : agit sur l'intensité de la couleur.
 - **Contraste** : agit sur la différence entre les tons clairs et les tons foncés.
 - **Définition** (selon versions) : agit sur la netteté de l'image.

- **Temp. Couleur** : agit sur le rendu des couleurs : **Froide** (plus bleue), **Normale** (équilibrée) ou **Chaud** (plus rouge).
- **Mémoriser** : pour mémoriser les réglages de l'image.
- **Son** :
 - **Egaliseur** : pour régler la tonalité du son (de grave: 100 Hz à aigus: 8000 Hz).
 - **Balance** : pour équilibrer le son sur les haut-parleurs gauche et droit.
 - **Delta Volume** : permet de compenser les écarts de volume qui existent entre les différents programmes.
 - **AVL** (Automatic Volume Leveler): contrôle automatique du volume qui permet de limiter les augmentations du son, en particulier lors des changements de programmes ou des publicités.
 - **Dolby Virtual** : pour activer / désactiver l'effet d'élargissement du son. Vous avez également accès à ce réglage avec la touche **⌘**.
 - **Mémoriser** : pour mémoriser les réglages du son.
- **Options** :
 - **Minuterie** : pour sélectionner une durée de mise en veille automatique.
 - **Horizontal** : pour ajuster le positionnement horizontal de l'image.

Voici la liste des différentes résolutions d'affichage disponibles sur votre téléviseur :

	20"/51cm VGA (DVI-D)	15"/39cm XGA (DVI-D)	17"/44cm WXGA (DVI-D)	23"/58cm WXGA (DVI-I/YpPr)
Digital HD				
EDTV 480 p	X	X	X	X
EDTV 576 p	X	X	X	X
HDTV 720 p		X	X	X
HDTV 1080 i		X	X	X
Analogue HD				
480 i				X
576 i				X
480 p				X
576 p				X
720 p				X
1080 i				X

Raccordements

Le téléviseur est équipé de 1 prise péritel (EXT1) située à l'arrière et de connexions latérales. Appuyez sur la touche **AV** de la télécommande pour afficher la **Source** et sélectionner **TV** ou d'autres appareils connectés à **EXT1, AV/S-VHS, PC** ou **HD**.

La prise **EXT1** possède les entrées/sorties audio vidéo et les entrées **RVB**.
Les connexions latérales possèdent une entrée audio, les entrées **S-VHS** et une sortie casque.

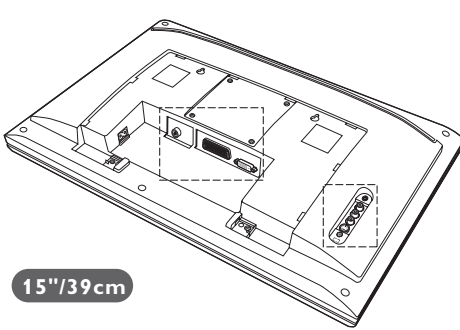
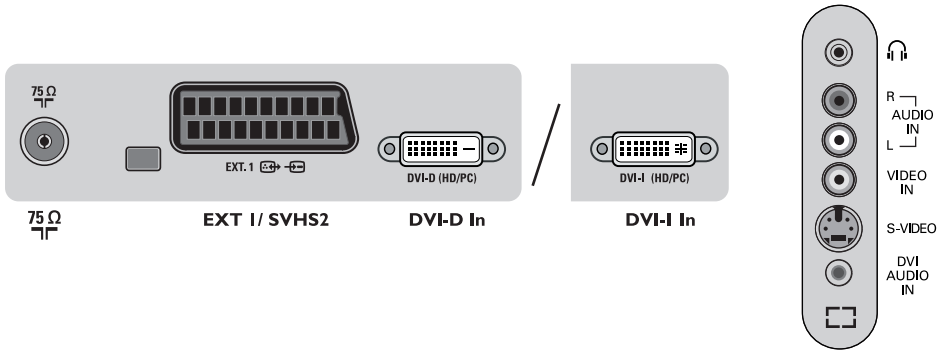

15"/39cm

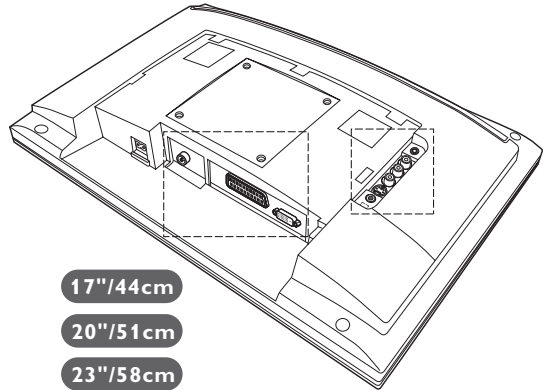

17"/44cm

20"/51cm

23"/58cm

Magnétoscope/DVD-R

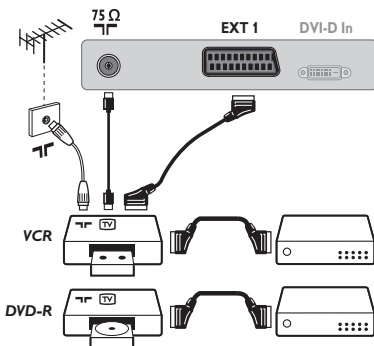

Effectuez les raccordements ci-contre. Utilisez un cordon de liaison péritel de bonne qualité.

Si votre magnétoscope ne possède pas de prise péritel, seule la liaison par le câble antenne est possible. Vous devez accorder le programme numéro 0 du téléviseur sur le signal de test du magnétoscope (voir mémo. manuelle p. 5). Ensuite pour reproduire l'image du magnétoscope, appuyez sur **0**.

Magnétoscope/DVD-R avec Décodeur

Connectez le décodeur sur la deuxième prise péritel du magnétoscope ou de votre DVD-R. Vous pourrez ainsi enregistrer les émissions cryptées.

Autres appareils

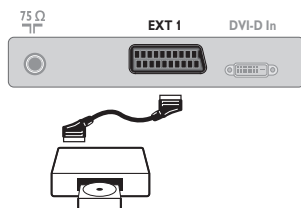

Récepteur satellite, décodeur, DVD, jeux,...
Effectuez les raccordements ci-contre.

Connexions latérales

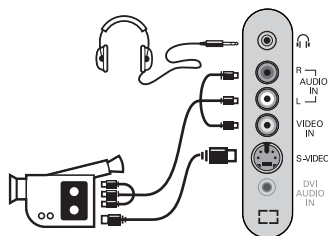

Effectuez les raccordements ci-contre.

Avec la touche **AV**, sélectionner **AV / S-VHS**.

Pour un appareil monophonique, connectez le signal vidéo sur l'entrée VIDEO et le signal son sur l'entrée AUDIO L (ou AUDIO R). Le son est reproduit automatiquement sur les haut-parleurs gauche et droit du téléviseur.

Casque

Lorsque le casque est connecté, le son du téléviseur est coupé. Les touches **VOLUME +/-** permettent de régler le volume.

L'impédance du casque doit être comprise entre 32 et 600 ohms.

Récepteur HD

Connexion digitale HD (DVI-D)

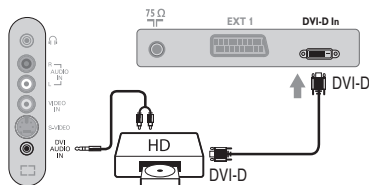

Effectuez les raccordements ci-contre.
(selon votre version)

Avec la touche **AV**, sélectionner **HD**.

Pour plus d'informations sur l'utilisation en mode HD, voir page 10.

DVI-D



Prend en compte uniquement les signaux digitaux.

Connexion digitale HD (DVI-I)

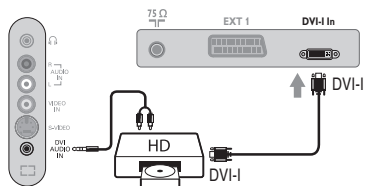

DVI-I



Prend en compte à la fois les signaux analogiques (YPbPr) et digitaux.

Connexion analogique HD (DVI-I)

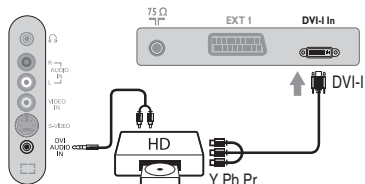

Ordinateur

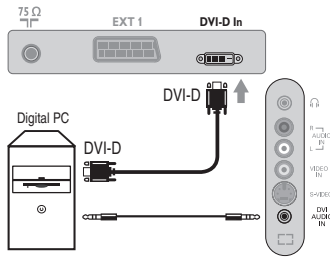

PC avec prise DVI-I (ou DVI-D)

Connectez la sortie moniteur de votre ordinateur DVI-I (DVI-D) à l'entrée **DVI-I (DVI-D) In** du téléviseur (selon versions).
Connectez la sortie son **Audio out** de l'ordinateur à l'entrée **DVI Audio in** du téléviseur.

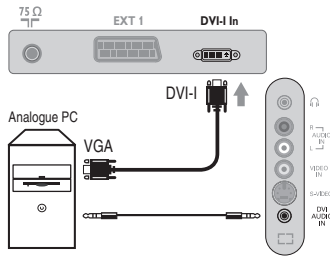
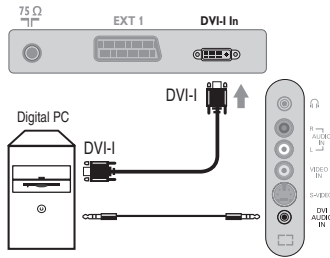

PC avec prise VGA

Connectez la sortie moniteur de votre ordinateur (VGA) à l'entrée **DVI-I In** du téléviseur grâce à un câble VGA/DVI-I*.
Connectez la sortie son **Audio out** de l'ordinateur à l'entrée **DVI Audio in** du téléviseur.

* Non fourni avec l'appareil.

Pour plus d'informations sur l'utilisation en mode PC, voir page 9.

Conseils

Mauvaise réception	La proximité de montagnes ou de hauts immeubles peut être la cause d'image dédoublée, d'écho ou d'ombres. Dans ce cas, essayez d'ajuster manuellement l'accord de l'image: voir Ajust. Fin (p. 5) ou modifiez l'orientation de l'antenne extérieure. Vérifiez également que votre antenne permet de recevoir les émissions dans cette bande de fréquences (bande UHF ou VHF) ?
Absence d'image	Avez-vous bien branché l'antenne ? Avez-vous choisi le bon système ? (p. 5) Une prise péritel ou une prise d'antenne mal connectée est souvent la cause de problèmes d'image ou de son (il arrive que les prises se déconnectent légèrement lorsque l'on déplace ou que l'on tourne le téléviseur). Vérifiez toutes les connexions.
Absence de son	Si certains programmes sont dépourvus de son, mais pas d'image, c'est que vous n'avez pas le bon système TV. Modifiez le réglage Système (p. 5). L'amplificateur connecté au téléviseur ne délivre pas de son ? Vérifiez que vous n'avez pas confondu la sortie audio avec l'entrée audio.
Le mode PC ne fonctionne pas ?	Vérifiez que vous avez bien configuré l'ordinateur sur une résolution d'affichage compatible (voir p. 9).
Image neigeuse lors de la commutation en mode HD-D	De la neige peut apparaître si le protocole d'identification HDCP de l'appareil digital connecté échoue (lecteur DVD ou terminal numérique). Reportez-vous au manuel d'utilisation de l'appareil que vous souhaitez connecter.
La télécommande ne fonctionne plus ?	Le voyant du téléviseur ne clignote plus lorsque vous utilisez la télécommande ? Remplacez la pile.
Veille	Si le téléviseur ne reçoit pas de signal pendant 15 mn, il passe automatiquement en veille. Pour faire des économies d'énergie, votre téléviseur est équipé de composants permettant une très faible consommation en veille.
Nettoyage du téléviseur	Le nettoyage de l'écran et du coffret doit être effectué uniquement avec un chiffon propre, doux et non pelucheux. Ne pas utiliser de produit à base d'alcool ou de solvant.
Toujours pas de résultats ?	Débranchez la prise secteur du téléviseur pendant 30 secondes puis rebranchez-la à nouveau. En cas de panne, n'essayez jamais de réparer vous-même le téléviseur, mais consultez le service après-vente.

Glossaire

DVI (Digital Visual Interface) : Interface standard digitale créée par Digital Display Working Group (DDWG) et qui convertit les signaux analogiques en signaux numériques afin de s'adapter aux moniteurs analogiques et numériques.

HDCP (High-bandwidth Digital-Content Protection) : Système développé par Intel qui fournit une protection sécurisée du contenu transmis numériquement de la source (lecteur DVD ou terminal numérique) vers la TV.

VGA (Video Graphics Array) : Système d'affichage graphique commun aux ordinateurs.

Signaux RVB : Il s'agit de 3 signaux vidéo Rouge, Vert, Bleu qui composent l'image. L'utilisation de ces signaux permet d'obtenir une meilleure qualité d'image.

Signaux S-VHS : Il s'agit de 2 signaux vidéo séparés Y/C issus des standards d'enregistrement S-VHS et Hi-8. Les signaux de luminance Y (noir et blanc) et de chrominance C (couleur) sont enregistrés

séparément sur la bande. On obtient ainsi une meilleure qualité qu'avec la vidéo standard (VHS et 8 mm) où les signaux Y/C sont mélangés pour ne former qu'un seul signal vidéo.

Son NICAM : Procédé permettant de transmettre le son en qualité numérique.

Système : La transmission des images n'est pas faite de la même façon dans tous les pays. Il existe différentes normes : BG, DK, I, et L L'. Le réglage **Système** (p. 5) permet de sélectionner ces différentes normes. Ne pas confondre avec le codage couleur PAL ou SECAM. Le Pal est utilisé dans la plupart des pays d'Europe, le Secam en France, en Russie et dans la plupart des pays d'Afrique. Les États Unis et le Japon utilisent un autre système appelé NTSC. L'entrée EXT1 permet de lire les enregistrements codés en NTSC.

16:9 : Désigne les proportions largeur / hauteur de l'écran. Les téléviseurs à écran large ont des proportions 16/9 et les écrans traditionnels : 4/3.

Inleiding

Hartelijk dank voor de aankoop van dit televisietoestel.

Deze handleiding is bedoeld om u te helpen bij de installatie en bediening van uw TV toestel.

We raden u ten sterkste aan de handleiding zorgvuldig door te nemen.

We hopen dat onze technologie u alle redenen tot tevredenheid geeft.

Inhoudsopgave

Installatie

Voorstell van de LCD-televisie	2
Afstandsbediening	2
Toetsen van de afstandsbediening	3
Installeren van het televisietoestel	4
Snelle installatie	4
Sorteren van de programma's	5
Handmatig vastleggen in het geheugen	5
Andere instellingen van het menu Installatie	5

Gebruik

Instellen van het beeld	6
Instellen van het geluid	6
Instellen van de diversen	6
Formaat 16:9	7
Teletekst	8
Gebruik van de modus PC-scherm	9
Gebruiken in HD (Hoge Definitie) mode	10

Extra apparatuur

Videorecorder	11
Andere apparaten	12
Aansluitingen aan de zijkant	12
HD ontvanger	12
Computer	13

Praktische informatie

Tips	14
Verklaring technische termen	14



Aanwijzing voor hergebruik

Uw TV toestel bevat materialen die opnieuw gebruikt of gerecycleerd kunnen worden. Om de hoeveelheid afval in het milieu te beperken, halen gespecialiseerde ondernemingen gebruikte toestellen op om ze uit elkaar te halen en materiaal dat geschikt is voor hergebruik te verzamelen (neem contact op met uw verkoper).

Voorstell van de LCD-televisie

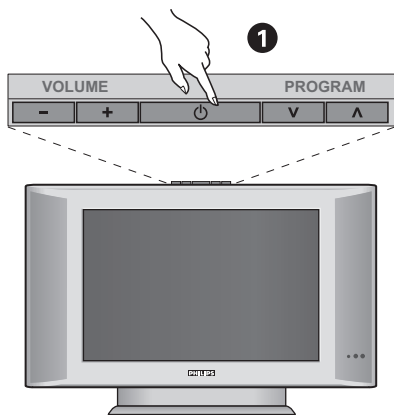

1 De toetsen van de tv :

- **POWER** : om de tv aan of uit te zetten.
- **VOLUME -/+** : voor het regelen van het geluidsvolume.
- **MENU** : om een menu op te roepen of te verlaten, drukt u tegelijk op - en +. Daarna kunt u met de toetsen V ^ een optie selecteren en met - + de optie regelen.
- **PROGRAM +/-** : voor het selecteren van de programma's.

Achterzijde :

De belangrijkste aansluitingen zitten onderaan de TV.

Zie pagina 11 voor meer details over de aansluitingen.

- 2 Netvoeding
- 3 Stekker voor TV
- 4 SCART EXT1
- 5 DVI ingang voor het aansluiten van een HD (Hoge definitie)* toestel of computer met een DVI uitgang
- 6 Aansluitingen aan de zijkant

* Niet op alle uitvoeringen aanwezig.

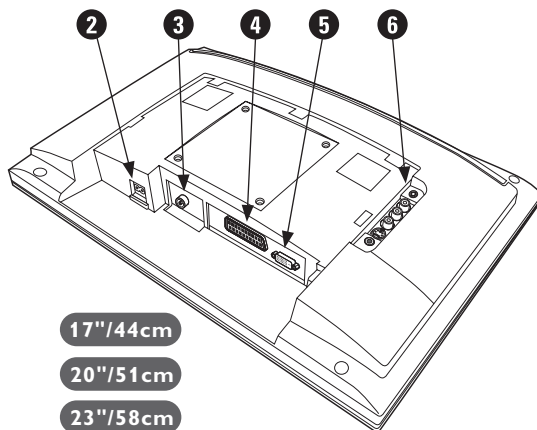
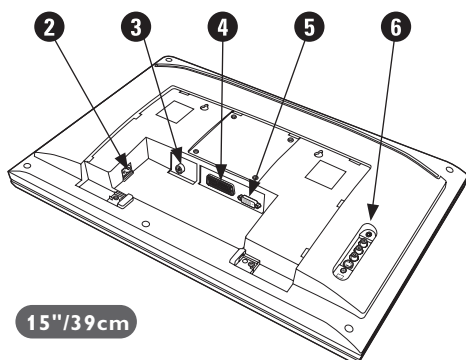

Afstandsbediening

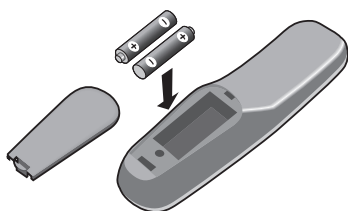

laats de twee R6-batterijen (bijgeleverd) op de juiste manier in de afstandsbediening.

Om het milieu te helpen beschermen, bevatten de bij dit

televisietoestel geleverde batterijen geen kwik of nikkel cadmium. Gooi gebruikte batterijen niet weg maar maak gebruik van de recycleermogelijkheden ter uwer beschikking (raadpleeg uw verkoper).



Toetsen van de afstandsbediening

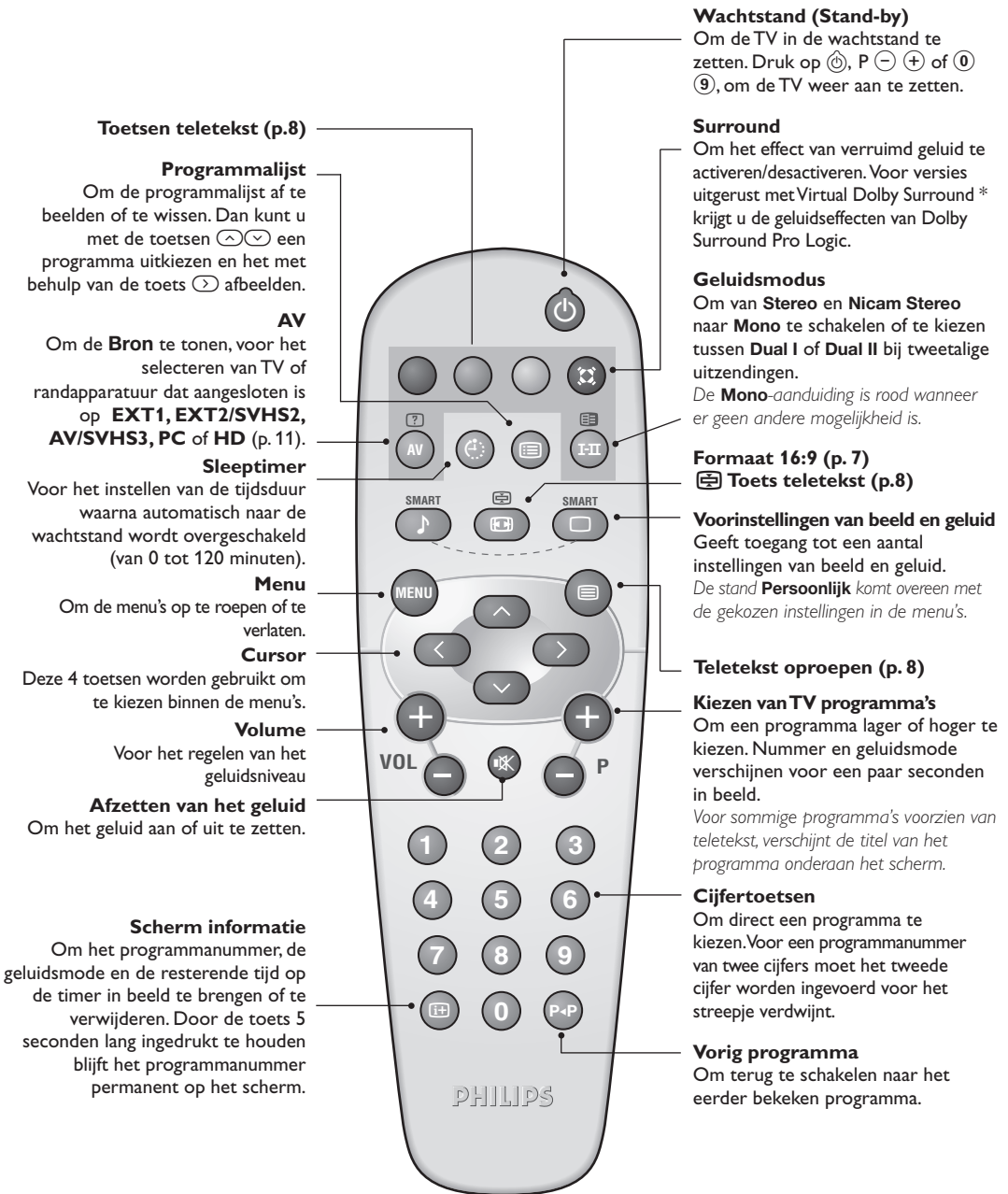

* Geproduceerd onder licentie van Dolby Laboratories. "Dolby" en het dubbele D-symbool zijn handelsmerken van de Dolby Laboratories.

Installeren van het televisietoestel

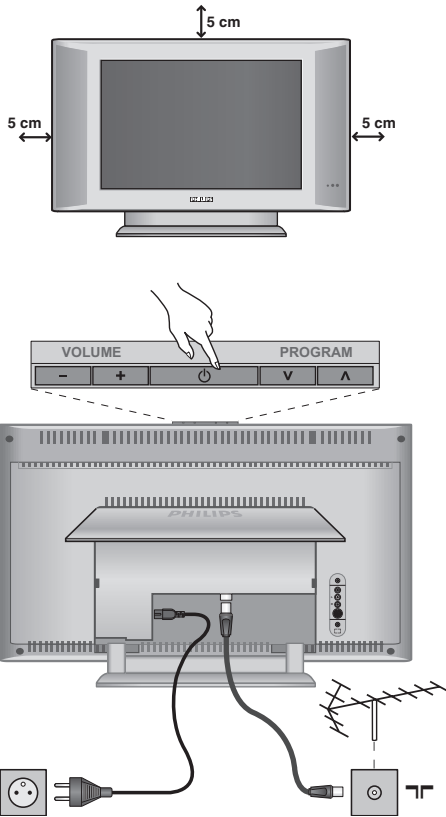

1 Plaatsen van de tv

Plaats uw toestel op een stevig en stabiel vlak. Stel het toestel nooit bloot aan waterspatten, warmtebronnen (lamp, kaars, radiator, ...) en houd de ventilatieroosters achteraan het toestel vrij.

2 Aansluiten van de antennes

- Steek de stekker van de antenne in de  aansluitbus aan de achterkant van het toestel.
- Sluit de stroomkabel aan op het televisietoestel en stop het netsnoer in de wandcontactdoos (220-240V / 50 Hz).

Zie pagina 12 voor het aansluiten van andere apparaten.

3 Inschakelen

Druk op de **POWER** toets om de televisie aan te zetten. Een rood indicatielampje gaat branden en het scherm licht op. Ga rechtstreeks naar het hoofdstuk **Snelle installatie**. Als de televisie in stand-by blijft (rood lampje) drukt u op de toets **P -/+** van de afstandsbediening.

Het indicatielampje knippert wanneer u de afstandsbediening gebruikt.

Plug & Play

Snelle installatie

Wanneer u de televisie voor het eerst aanzet, verschijnt er een menu op het scherm. In dit menu kunt u het land en de taal van de menu's kiezen:

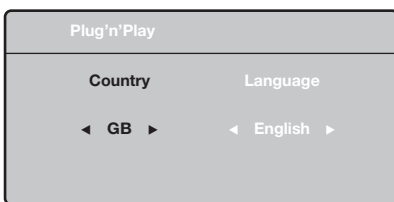

Indien het menu niet verschijnt, houd de toetsen **VOLUME -** en **VOLUME +** van het televisietoestel dan 5 seconden ingedrukt om het te laten verschijnen.

- 1 Gebruik de toetsen **^** **v** van de afstandsbediening om uw land te kiezen en bevestig met **>**. Indien uw land niet op de lijst voorkomt, selecteer dan "..."
- 2 Selecteer vervolgens uw taal met de toetsen **^** **v** en bevestig met **>**.

- 3 Het zoeken start nu automatisch. Alle beschikbare tv-programma's worden in het geheugen opgeslagen. Dit alles duurt enkele minuten. Op het scherm ziet u hoe het zoeken vordert en hoeveel programma's er gevonden zijn. Na afloop verdwijnt dit menu.
*Druk op de toets **MENU** om het zoeken te stoppen of te onderbreken. Zie het hoofdstuk Tips op p. 14 als er geen programma wordt gevonden.*
- 4 Als de kabel of het kabelnetwerk het automatische sorteersignaal uitzendt, dan worden de programma's op de juiste manier genummerd. De installatie wordt dan beëindigd.
- 5 Indien dit niet het geval is, dient u het menu **Sorteren te gebruiken om ze te nummeren**. Sommige zenders of kabelnetwerken zenden hun eigen sorteerparameters uit (regio, taal enz...). In dat geval moet u uw keuze aangeven met de toetsen **^** **v** en bevestigen met **>**.

Sorteren van de programma's

- 1 Druk op de toets **MENU**. Het **TV menu** verschijnt op het scherm.

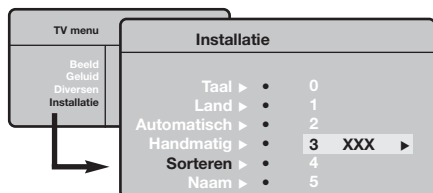

- 2 Selecteer het menu **Installatie** met de cursor en vervolgens het menu **Sorteren**.
- 3 Selecteer het programma dat u wil verplaatsen met de toets $\wedge \vee$ en druk op $>$.
- 4 Gebruik vervolgens de toetsen $\wedge \vee$ om het nieuwe nummer te kiezen en bevestig met $<$.
- 5 Herhaal de stappen 3 en 4 zo vaak als er programma's hernummerd moeten worden.
- 6 Om de menu's te verlaten, druk op **i+**.

Handmatig vastleggen in het geheugen

Met dit menu kunt u de programma's één voor één vastleggen.

- 1 Druk op de toets **MENU**.
- 2 Met de cursor selecteert u het menu **Installatie** en vervolgens **Handmatig vastleggen**:



- 3 **Systeem**: selecteer **Europe** (automatisch zoeken*) of **West Eur** (BG-norm), **East Eur** (DK-norm), **UK** (I-norm) of **France** (LL-norm).
* Behalve voor Frankrijk (LL-norm) moet verplicht de keuze **France** worden gemaakt

- 4 **Zoeken**: druk op $>$. Het zoeken begint. Zodra een programma is gevonden, stopt het zoeken en wordt de programmaam weergegeven (indien beschikbaar). Ga naar de volgende stap. Indien u de frequentie van het gewenste programma kent, dan kunt u het nummer ervan direct invoeren met behulp van de toetsen **0** tot **9**.

*Als geen programma wordt gevonden, zie het hoofdstuk **Tips** (p. 14).*

- 5 **Programnr.**: voer het gewenste nummer in met de toetsen $<>$ of **0** tot **9**.
- 6 **Fijnafst.** : als de ontvangst niet bevredigend is, stel dan af met de toetsen $<>$.
- 7 **Vastleggen**: druk op $>$. Het programma is vastgelegd.
- 8 Herhaal de stappen 4 tot 7 voor elk vast te leggen programma.

Om het menu te verlaten: druk op de toets **i+**.

Andere instellingen van het menu **Installatie**

- 1 Druk op de toets **MENU** en selecteer het menu **Installatie**:
- 2 **Taal**: om de taal van de weergave van de menu's te wijzigen.
- 3 **Land**: om uw land te kiezen.
Deze instelling wordt gebruikt bij het zoeken, het automatisch sorteren van de programma's en de weergave van teletekst. Indien uw land niet in de lijst voorkomt, selecteer dan "..."
- 4 **Automatisch vastleggen**: met dit menu start u het automatisch zoeken naar de programma's die u in uw regio kunt ontvangen. Als de kabel of het kabelnetwerk het automatische sorteersignaal uitzendt, dan worden de programma's op de juiste manier genummerd. Indien dit niet het geval is, dan moet u het menu **Sorteren** gebruiken om ze te hernummeren (zie p. 4).
Sommige zenders of sommige kabelnetwerken zenden

*hun eigen sorteerparameters uit (regio, taal enz.). In dit geval moet u uw keuze aanduiden met de toetsen $\wedge \vee$ en bevestigen met $>$. Druk op **MENU** om het zoeken te stoppen of te onderbreken. Indien geen enkel programma werd gevonden, zie dan het menu **Tips** (p. 14).*

- 5 **Naam**: Indien u dit wenst, kunt u een naam geven aan de programma's, radiostations en externe aansluitingen. Gebruik de toetsen $<>$ om in het naamveld van de ene naar de andere letterpositie te gaan (5 tekens) en de toetsen $\wedge \vee$ om de tekens te selecteren. Druk op $<$ als u de naam heeft ingevoerd. De naam is nu in het geheugen vastgelegd.
Opmerking: tijdens de installatie krijgen de programma's automatisch een naam wanneer het identificatiesignaal wordt doorgezonden.
- 6 Druk op **i+** om de menu's te verlaten.

Instellen van het beeld

- 1 Druk op de toets **MENU** en vervolgens op **>**. Het menu **Beeld** verschijnt:

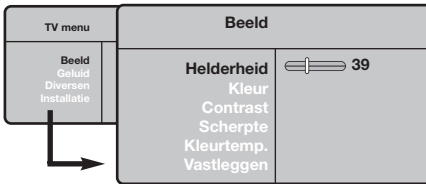

- 2 Gebruik de toetsen **^** **v** om een instelling te selecteren en de toetsen **<** **>** om de instelling af te regelen.
- 3 Zodra u de instellingen heeft uitgevoerd, selecteer dan de keuze **Vastleggen** en druk op **>** om de instelling vast te leggen. Druk op **i+** om de menu's te verlaten.

Beschrijving van de instellingen:

- **Helderheid:** om de helderheid van het beeld in te stellen.
- **Kleur:** om de kleurintensiteit in te stellen.
- **Contrast:** om het verschil tussen de lichte en de donkere kleuren in te stellen.
- **Scherpte:** om de scherpte van het beeld in te stellen.
- **Kleurtoon:** stelt de kleurweergave in: Koel (blauwer), Normaal (uitgebalanceerd) of Warm (roder).
- **Vastleggen:** om de instellingen van het beeld in het geheugen vast te leggen.

Instellen van het geluid

- 1 Druk op **MENU**, selecteer **Geluid** (**v**) en druk op **>**. Het menu **Geluid** verschijnt:

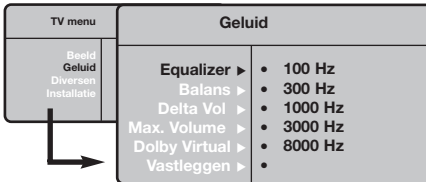

- 2 Gebruik de toetsen **^** **v** om een instelling te kiezen en de toetsen **<** **>** om in te stellen.
- 3 Als u het geluid heeft ingesteld, selecteer dan de optie **Vastleggen** en druk op **>** om de instelling vast te leggen.
- 4 Om de menu's te verlaten, druk op **i+**.

Beschrijving van de instellingen:

- **Equalizer:** om de frequenties in te stellen (van lage tonen: 100 Hz tot hoge tonen: 8000 Hz).
- **Balans:** om het geluid evenwichtig over de linker- en rechterluidsprekers te verdelen.
- **Delta Volume:** stelt u in staat om de volumeverschillen die tussen de verschillende programma's of de EXT-aansluitingen kunnen bestaan, te compenseren. Deze instelling is beschikbaar voor de programma's 0 tot 40 en de EXT-aansluitingen.
- **Max. Volume:** controleert automatisch het volume zodat verhogingen van het geluid kunnen worden beperkt, met name bij het schakelen tussen programma's of reclamespots.
- **Dolby Virtual:** Om het effect van verruimd geluid te activeren/desactiveren. Met de  toets heeft u eveneens toegang tot al deze instellingen.
- **Vastleggen:** om de geluidsinstellingen in het geheugen vast te leggen.

Instellen van de diversen

- 1 Druk op **MENU**, selecteer **Diversen** (**v**) en druk op **>**. U kan het volgende instellen:
- 2 **Contrast +:** automatische instelling van het beeldcontrast die het donkerste deel van het beeld permanent zwart maakt.
- 3 **Timer:** voor het instellen van de tijdsduur waarna automatisch naar de wachtstand wordt overgeschakeld.
- 4 Om de menu's te verlaten, druk op **i+**.

16:9 Formaten

De beelden die u ontvangt kunnen in het 16:9 (breedbeeld) of 4:3 (traditioneel beeld) formaat worden uitgezonden. Soms hebben 4:3 beelden een zwarte balk boven en onder in het beeld (letterbox uitzendingen). Met de 16:9 functie kunt u de zwarte balken laten verdwijnen en de (letterbox) uitzending beeldvullend weergeven.

Indien uw televisietoestel is uitgerust met een 4:3 scherm.

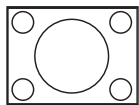

Druk op de toets  (of $\wedge \vee$) om een ander beeldformaat te kiezen :

4:3

Het beeld wordt in formaat 4:3 weergegeven

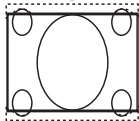

Verbreed 4:3

Het beeld wordt verticaal vergroot. Met deze methode worden de zwarte balken vermeden bij het bekijken van een programma in letterbox formaat.

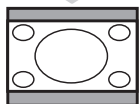

Compressie 16:9

Het beeld wordt verticaal ingedrukt tot een 16:9 formaat.

Indien uw televisietoestel is uitgerust met een 16:9 scherm.

Druk op de toets  (of $< >$) om een ander beeldformaat te kiezen :

Het televisietoestel is voorzien van een automatische beeldformaat-selectie. Hierdoor wordt het door sommige zenders specifiek uitgezonden signaal gedecodeerd en automatisch het juiste beeldformaat geselecteerd.

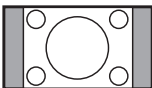

4:3

Het beeld wordt in het 4:3 formaat weergegeven, met brede zwarte stroken links en rechts van het beeld.

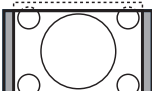

Zoom 14:9

Het beeld wordt naar het 14:9 formaat vergroot, met dunne zwarte stroken links en rechts van het beeld.

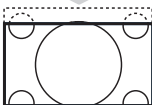

Zoom 16:9

Het beeld wordt naar het 16:9 formaat vergroot. Dit formaat is geschikt voor letterbox-uitzendingen (met zwarte balken boven en onder in het beeld).

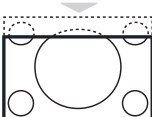

Ondertitel Zoom

In dit formaat worden 4:3 beelden horizontaal en verticaal vergroot zodat het beeldvullend wordt weergegeven.

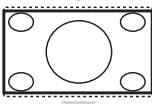

Superzoom

Met dit formaat worden 4:3 beelden beeldvullend weergegeven door het 4:3 beeld horizontaal te vergroten. Eventuele ondertitels blijven zichtbaar.

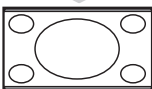

Breedbeeld

Met deze modus stelt u de goede verhoudingen in van beelden die in 16:9 worden verzonden.

Pas op: in dit formaat worden 4:3 beelden vervormd weergegeven.



Full Screen (niet op alle uitvoeringen aanwezig)

Met deze modus geeft u de beelden in full screen weer.

Teletekst

Teletekst is een informatiesysteem dat door bepaalde tv-kanalen wordt uitgezonden en als een krant kan worden geraadpleegd. Het voorziet ook in ondertiteling voor slechthorenden of voor mensen die weinig vertrouwd zijn met de taal waarin een bepaald programma wordt uitgezonden (kabelnetwerken, satellietkanalen, ...).

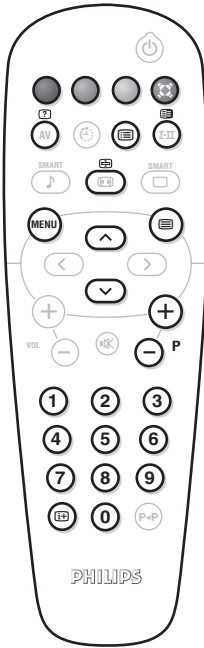

Druk op:

U krijgt:

Teletekst aanzetten



Oproepen en verlaten van teletekst.

De pagina met de hoofdingex geeft een lijst van rubrieken die kunnen worden geraadpleegd. Iedere rubriek heeft een paginanummer van drie cijfers. Als het gekozen kanaal geen teletekst uitzendt, dan verschijnt de aanduiding 100 en het scherm blijft donker (verlaat in dit geval teletekst en kies een ander kanaal).

Een pagina kiezen



Vorm het nummer van de gewenste pagina met de toetsen 0 tot 9 of P +/- . Bijvoorbeeld: voor pagina 120, voer 120 in. Het nummer verschijnt in de linkerbovenhoek van het scherm, de paginateller begint te zoeken en vervolgens verschijnt de pagina. Herhaal de procedure om een andere pagina te raadplegen. Als de teller blijft zoeken, betekent dit dat de gekozen pagina niet wordt uitgezonden. Kies in dit geval een ander nummer.

Rechtstreekse keuze van de subpagina's



Onderaan de pagina staan gekleurde velden. Met de 4 gekleurde toetsen kunnen de ermee overeenkomende rubrieken of pagina's worden opgeroepen.

De gekleurde velden knipperen wanneer de pagina of de rubriek nog niet beschikbaar is.

Inhoud



Om terug te keren naar de inhoud (gewoonlijk pagina 100).

Weergave van subpagina's onderbreken





Sommige pagina's bevatten subpagina's die elkaar automatisch opvolgen. Met deze toets kunt u de afwisseling van de subpagina's onderbreken of voortzetten. De aanduiding  verschijnt bovenaan rechts.

Dubbele pagina teletekst



(niet op alle uitvoeringen aanwezig)

Om het afbeelden van twee pagina's van teletekst tegelijk te activeren of te desactiveren. De actieve pagina staat links en de volgende pagina staat rechts. Druk op de toets  als u een pagina wilt bevroren (bijvoorbeeld de samenvatting). De actieve pagina wordt de rechterpagina. Om terug te keren naar normale weergave, druk op .

Verborgen informatie



Om verborgen informatie te doen verschijnen of verdwijnen (oplossingen van spelletjes).

Een pagina vergroten



Om het bovenste of het onderste deel van de pagina weer te geven en vervolgens naar de normale paginagrootte terug te keren.

Favoriete pagina's

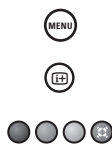

Voor de teletekstprogramma's 0 tot 40 kunt u 4 favoriete pagina's vastleggen die vervolgens kunnen worden opgeroepen met de gekleurde toetsen (rood, groen, geel, blauw).

- 1 Druk op de toets **MENU** om naar de modus favoriete pagina's te gaan.
- 2 Geef de teletekstpagina weer die u wilt vastleggen.
- 3 Houd vervolgens de gekleurde toets van uw keuze 3 seconden ingedrukt. De pagina wordt vastgelegd.
- 4 Herhaal deze stappen voor de andere gekleurde toetsen.
- 5 Van nu af aan verschijnen uw favoriete pagina's onderaan het scherm zodra u teletekst oproept.

Om de gewone rubrieken terug te vinden, druk op **MENU**.

Houd  5 seconden lang ingedrukt om dit ongedaan te maken.

Gebruik van de modus PC-scherm

Opmerking:

- Wanneer u de LCD-tv als monitor voor uw computer gebruikt, kunnen er lichte diagonale storingslijnen te zien zijn wanneer de monitor wordt gebruikt in een omgeving met elektromagnetische interferentie, maar dit heeft geen invloed op de prestaties van het product.
- Voor betere prestaties wordt een DVI-kabel van goede kwaliteit met een goed ruisfilter aangeraden.

PC-modus

Uw tv kan ook worden gebruikt als computerscherm.

U moet eerst de computer aansluiten (zie pagina 13) en de resolutie aanpassen.

PC-modus kiezen

- 1 Druk op de **AV** toets van de afstandbediening, om de **Bron** te tonen.
- 2 Gebruik de cursor **^** **v** toetsen voor het selecteren van **PC** en druk op de cursor **>** toets om de TV in PC mode te schakelen (**DVI In**). Om terug te keren naar de TV mode, druk op de **AV** toets, selecteer TV en bevestig met **>**.

Gebruiken van de PC-menu's

Druk op de toets **MENU** om toegang te krijgen tot de specifieke instellingen in de PC-modus. Gebruik de cursor voor het regelen van (de instellingen worden automatisch opgeslagen):

• Beeld:

- **Helderheid/Contrast:** om de helderheid en het contrast te regelen.
- **Horizontaal/ Verticaal:** voor het horizontaal en verticaal instellen van de beeldpositie.
- **Kleurtemp.:** voor het instellen van de kleuren (koud, normaal of warm).
- **Audio keuze:** om te kiezen welk geluid wordt weergegeven op het toestel (TV/HD, PC of Radio). U kunt bijvoorbeeld naar de radio luisteren terwijl u de computer gebruikt.
- **Diversen** (niet op alle uitvoeringen aanwezig) :
 - **Fase/Clock:** voor het verwijderen van horizontale (Fase) en verticale (Clock) stoorlijnen.
 - **Formaat:** om te schakelen tussen vergrote of standaard weergave van de PC-schermen.
 - **Automatisch :** de positie wordt automatisch ingesteld.
- **Fabr. inst. :** om terug te keren naar de fabrieksinstellingen (standaard instellingen).

Hier vindt u een lijst met de verschillende resoluties die beschikbaar zijn op uw televisie :

	20"/51cm VGA (DVI-D)	15"/39cm XGA (DVI-D)	17"/44cm WXGA (DVI-D)	23"/58cm WXGA (DVI-I/YPbPr)
Digital PC				
640 x 350 p	X	X	X	X
640 x 480 p	X	X	X	X
720 x 400 p		X	X	X
800 x 600 p		X	X	X
832 x 624 p		X	X	X
1024 x 768 p		X	X	X
1280 x 768 p			X	X
Analogue PC				
640 x 350 p				X
640 x 480 p				X
720 x 400 p				X
800 x 600 p				X
832 x 624 p				X
1024 x 768 p				X

Gebruiken in HD (Hoge Definitie) mode

(niet op alle uitvoeringen aanwezig)

HD modus

De HD (Hoge Definitie) mode, laat u genieten van nog scherpere en helderdere beelden via de DVI-D (DVI-I)* ingang, als u gebruik maakt van HD ontvanger of andere HD-toestellen.

* DVI-I : niet op alle uitvoeringen aanwezig.

Sluit hiervoor eerst alle HD-toestellen aan (zie p.12)

HD-modus kiezen

- 1 Druk op de **AV** toets van de afstandbediening, om de **Bron** te tonen.
- 2 Gebruik de cursor **^** **v** toetsen om **HD** te selecteren en druk op de cursor **>** toets om de TV in HD mode te schakelen.
Om terug te keren naar de TV mode, druk op de **AV** toets, selecteer TV en bevestig met **>**.

Gebruiken van het HD-menu

Druk op de **MENU** toets om toegang te krijgen tot de specifieke instellingen in de HD-modus. Gebruik de cursor voor het regelen van (de instellingen worden automatisch opgeslagen):

- **Beeld:**
 - **Helderheid:** om de helderheid van het beeld in te stellen.
 - **Kleur:** om de kleurintensiteit in te stellen.
 - **Contrast:** om het verschil tussen de lichte en de donkere kleuren in te stellen.
 - **Scherpte** (niet op alle uitvoeringen aanwezig): om de scherppte van het beeld in te stellen.
 - **Kleurtoon:** stelt de kleurweergave in: Koel

(blauwer), Normaal (uitgebalanceerd) of Warm (roder).

- **Vastleggen:** om de instellingen van het beeld in het geheugen vast te leggen.
- **Geluid:**
 - **Equalizer:** om de frequenties in te stellen (van lage tonen: 100 Hz tot hoge tonen: 8000 Hz).
 - **Balans:** om het geluid evenwichtig over de linker- en rechterluidsprekers te verdelen.
 - **Delta Volume:** stelt u in staat om de volumeverschillen die tussen de verschillende programma's kunnen bestaan, te compenseren..
 - **Max. Volume:** controleert automatisch het volume zodat verhogingen van het geluid kunnen worden beperkt, met name bij het schakelen tussen programma's of reclamespots.
 - **Dolby Virtual:** Om het effect van verruimd geluid te activeren/desactiveren. *Met de  toets heeft u eveneens toegang tot al deze instellingen.*
 - **Vastleggen:** om de geluidsinstellingen in het geheugen vast te leggen.
- **Diversen:**
 - **Timer:** voor het instellen van de tijdsduur waarna automatisch naar de wachtstand wordt overgeschakeld.
 - **Horizontaal:** voor het horizontaal instellen van de beeldpositie.

Hier vindt u een lijst met de verschillende resoluties die beschikbaar zijn op uw televisie :

	20"/51cm VGA (DVI-D)	15"/39cm XGA (DVI-D)	17"/44cm WXGA (DVI-D)	23"/58cm WXGA (DVI-I/YpPr)
Digital HD				
EDTV 480 p	X	X	X	X
EDTV 576 p	X	X	X	X
HDTV 720 p		X	X	X
HDTV 1080 i		X	X	X
Analogue HD				
480 i				X
576 i				X
480 p				X
576 p				X
720 p				X
1080 i				X

Aansluiten van extra apparatuur

Het Tv-toestel heeft 1 externe connector aan de achterzijde van het toestel (EXT1) en aansluitingen aan de zijkant.

Druk op de **AV** toets van de afstandsbediening, om de **Bron** te tonen en selecteer **TV** of randapparatuur aangesloten op **EXT1, AV/S-VHS, PC** of **HD**.

De **EXT1** aansluiting heeft audio en video ingangen/uitgangen en RGB ingangen.

De aansluitingen aan zijkant hebben een audio-ingang, CVBS/S-VHS ingangen, hoofdtelefoon uitgang.

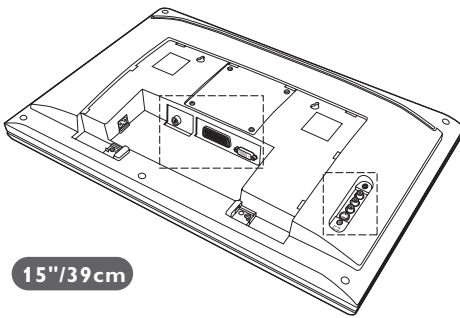
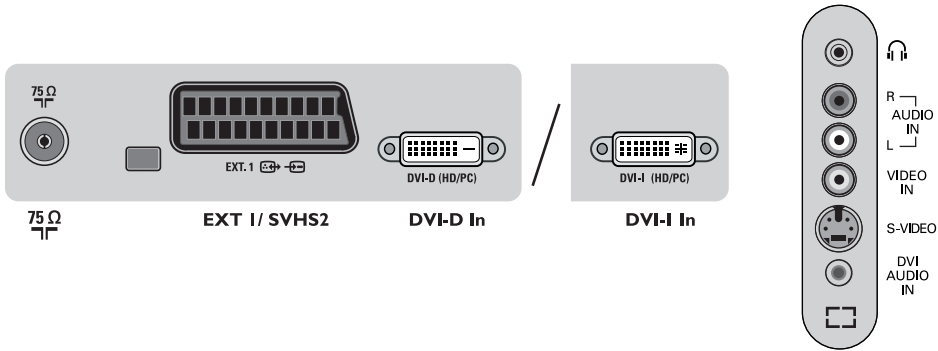

15"/39cm

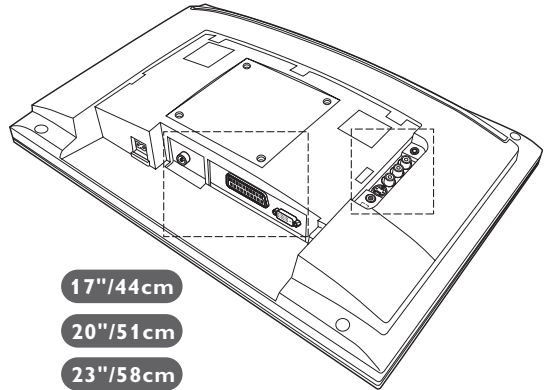

17"/44cm

20"/51cm

23"/58cm

Videorecorder/DVD-R

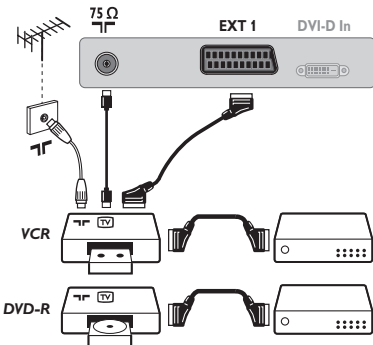

Sluit de recorder aan zoals hiernaast is weergegeven. Gebruik een euroconnector kabel van goede kwaliteit.

Als uw videorecorder geen euroconnector aansluiting heeft, is de verbinding alleen mogelijk via de antennekabel. U dient dan af te stemmen op het testsignaal van uw videorecorder en dit programmanummer 0 toe te kennen (zie handmatig vastleggen, p. 5). Om het beeld van de videorecorder weer te geven, druk op **0**.

Videorecorder/DVD-R met decoder

Sluit de decoder aan op de tweede euroconnector aansluiting van de videorecorder. U kunt dan ook gecodeerde uitzendingen opnemen.

Andere apparaten

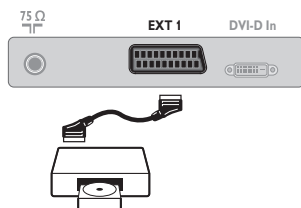

Satellietontvanger, decoder, CDV, etc.

Maak de aansluitingen zoals hiernaast is weergegeven.

Aansluitingen aan de zijkant

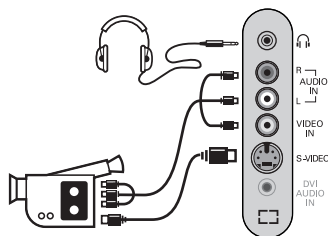

Maak de aansluitingen zoals hiernaast is weergegeven.

Met de toets **AV**, kies **AV/S-VHS**.

Bij een mono-toestel sluit u het geluidssignaal aan op de ingang **AUDIO L** (of **AUDIO R**). Het geluid komt automatisch uit de linker- en rechterluidsprekers van het televisietoestel.

Hoofdtelefoon

Wanneer de hoofdtelefoon aangesloten is, wordt het geluid van het televisietoestel uitgezet. Met de toetsen **VOLUME +/-** kunt u het volume regelen.

De impedantie van de hoofdtelefoon moet tussen 32 en 600 ohm liggen.

HD ontvanger

HD Digitale connectie (DVI-D)

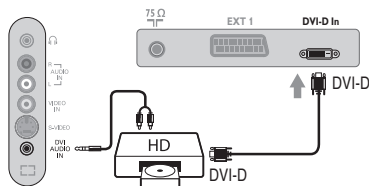

Maak de aansluitingen zoals hiernaast is weergegeven.

(niet op alle uitvoeringen aanwezig)

Met de toets **AV**, kies **HD**.

Meer informatie over het gebruik van de HD-modus vindt u op pagina 10.

DVI-D



Ondersteund enkel Digitale signalen.

HD Digitale connectie (DVI-I)

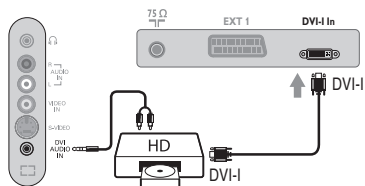

DVI-I



Ondersteund zowel Analoge (YpbPr) als digitale signalen.

HD Analoge Connectie (DVI-I)

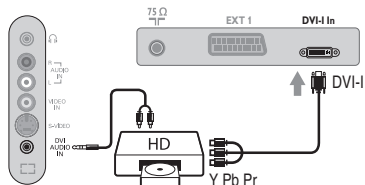

Computer

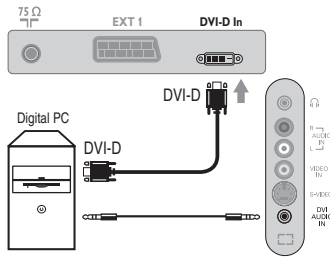

PC met DVI-I (of DVI-D)

Sluit de monitor uitgang DVI-I (DVI-D) van je computer aan de op de **DVI-I (DVI-D) In** van de TV (niet op alle uitvoeringen aanwezig).

Sluit de geluidsuitgang van de computer aan op de **DVI Audio In** van je TV.

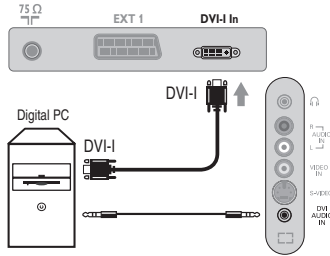

PC met VGA

Sluit de monitor uitgang (VGA) van je computer aan op de **VGA/DVI-I** kabel* en deze op de **DVI-I In** van de TV.

Sluit de geluidsuitgang van de computer aan op de **DVI Audio In** van je TV.

* Niet meegeleverd met de set.

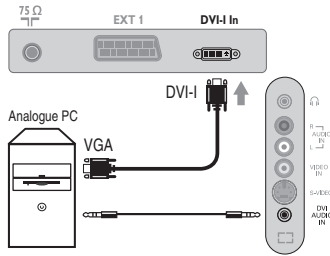

Meer informatie over het gebruik van de PC-modus vindt u op pagina 9.

Tips

Slechte ontvangst	Dubbele beelden, echobeelden of schaduwen kunnen het gevolg zijn van de nabijheid van bergen of hoge gebouwen. Probeer in zo'n geval het beeld handmatig bij te stellen: zie "fijnafstemming" (p. 5) of verander de oriëntatie van de buitenantenne. Met de binnenantennes kan ontvangst in bepaalde omstandigheden moeilijk zijn. U kan dit verbeteren door de antenne te draaien. Indien de ontvangst middelmatig blijft, dan dient u een buitenantenne te gebruiken.
Geen beeld	Is de antenne op de juiste manier aangesloten? Hebt u het juiste systeem gekozen? (p. 5) Slecht aangesloten euroconnector kabels of antenne aansluitingen zijn vaak de oorzaak van problemen met beeld of geluid (soms gaan de aansluitingen gedeeltelijk los als het TV toestel wordt verplaatst of gedraaid. Controleer alle aansluitingen.
Geen geluid	Als u op bepaalde kanalen wel beeld ontvangt, maar geen geluid, betekent dit dat u niet het juiste TV systeem hebt. Wijzig de Systeem instelling (p. 5). De versterker die is aangesloten op de televisie geeft geen geluid. Controleer of u de audio ingang en uitgang niet hebt verwisseld.
De PC-modus werkt niet	Controleer of uw computer is ingesteld op een compatibele resolutie (zie pagina 9).
Beeld met sneeuw wanneer omgeschakeld wordt naar HD-D mode.	Er verschijnt ruis op het scherm wanneer de HDCP authenticatie van de aangesloten digitale toestellen (zoals DVD-speler of set-top box) mislukt is. Raadpleeg de handleiding van de digitale toestellen die u wil aansluiten.
De afstandsbediening werkt niet meer ?	Reageert het TV toestel niet op de afstandsbediening of knippert het indicatielampje aan het toestel niet meer wanneer u de afstandsbediening gebruikt ? Vervang de batterij.
Stand-by	Als het toestel gedurende 15 minuten geen signaal ontvangt, gaat het automatisch in de wachtstand. Om energie te sparen bestaat uw TV uit onderdelen die in de wachtstand slechts zeer weinig stroom verbruiken.
Schoonmaken	Het scherm en de kast van uw TV mogen alleen worden schoongemaakt met een zacht en niet-pluizend doekje. Gebruik nooit een schoonmaakmiddel op basis van alcohol of oplosmiddel.
Nog steeds geen resultaten?	Trek de stekker van de TV gedurende minstens 30 seconden uit. Steek nadien de stekker opnieuw in het stopcontact. Als uw TV toestel defect is, probeer het dan nooit zelf te repareren: neem contact op met de serviceafdeling van uw verkoper.

Verklaring technische termen

DVI (Digital Visual Interface): Een digitale interface standaard, ontwikkeld door de Digital Display Working Group (DDWG), om analoge signalen om te zetten in digitale signalen, om zo analoge als ook digitale monitoren te ondersteunen.

HDCP (Hoge/grote - bandbreedte Digitale Content Protectie): Kopieerbeveiliging Ontwikkeld door Intel, voor de beveiliging van de digitale content die van de bron (zoals DVD-speler of set-top box) naar de TV gestuurd wordt.

VGA (Video Graphics Array): Een veel gebruikte standaard voor grafische beeldschermen bij PC's.

RGB-signalen : dit zijn de 3 videosignalen (rood, groen, blauw) van het beeldsignaal. Met deze signalen wordt een betere beeldkwaliteit verkregen.

S-VHS signalen: Dit zijn twee gescheiden Y/C videosignalen van de S-VHS en Hi-8 opnamestandaards. De luminatiesignalen Y (zwart en wit) en chrominantiesignalen C (kleur) worden apart op de videoband opgenomen. Dit geeft een betere

beeldkwaliteit dan met gewone video (VHS en 8 mm) waarbij de Y/C signalen worden gecombineerd tot één videosignaal.

NICAM geluid: Proces waarmee digitaal geluid kan worden uitgezonden.

Systeem: Televisiebeelden worden niet in alle landen op dezelfde manier uitgezonden. Er zijn verschillende standaards: BG, DK, I, en LL'. Met de **Systeem** instelling (p. 5) kunnen deze verschillende standaards worden gekozen. Dit moet niet worden verward met PAL of SECAM kleurcodering. Pal wordt gebruikt in de meeste landen van Europa, Secam in Frankrijk, Rusland en de meeste Afrikaanse landen. De Verenigde Staten en Japan gebruiken een ander systeem, NTSC genaamd. De EXT1 ingangen kunnen opnames met NTSC kleurcodering weergeven.

16:9: Verwijst naar de verhouding tussen de breedte en hoogte van het scherm. Breedbeeldtelevisies hebben een verhouding van 16:9, de traditionele televisietoestellen hebben een 4:3 scherm.

Einleitung

Wir danken Ihnen für Ihr Vertrauen, daß Sie uns durch den Kauf dieses Fernsehgerätes entgegenbringen. Diese Bedienungsanleitung soll Ihnen bei der Installierung und der Bedienung Ihres Fernsehgerätes behilflich sein. Wir bitten Sie, diese Anleitung sorgfältig durchzulesen. Wir hoffen, daß unsere Technologie Ihren Erwartungen gerecht wird.

Inhaltsverzeichnis

Installation

LCD-Fernsehgerät	2
Fernbedienung	2
Die Tasten der Fernbedienung	3
Installation des Fernsehgerätes	4
Schnellinstallation der Programme	4
Sortieren der Programme	5
Manuelles Speichern	5
Weitere über das Menü "Einstellung" verfügbare Optionen	5

Bedienung

Bildeinstellungen	6
Toneinstellungen	6
Einstellungen von Sonderfunktionen	6
Format 16:9	7
Videotext	8
Verwendung als PC-Monitor	9
Verwendung im HD (High Definition) Modus	10

Peripherie-Geräte

Videorecorder	11
Weitere Geräte	12
Anschlüsse auf der Geräteseite	12
HD-Receiver/Gerät	12
Computer	13

Praktische Informationen

Tips	14
Glossar	14



Hinweis für Recycling

Ihr Fernsehgerät besteht aus Materialien, die wiederverwendet oder für Recycling weiterverarbeitet werden können. Als Beitrag zum Umweltschutz werden die Geräte von Spezialfirmen entsorgt, die sie dann für das Recycling weiterverarbeiten (Weitere Informationen erhalten Sie bei Ihrem Fachhändler).

LCD-Fernsehgerät

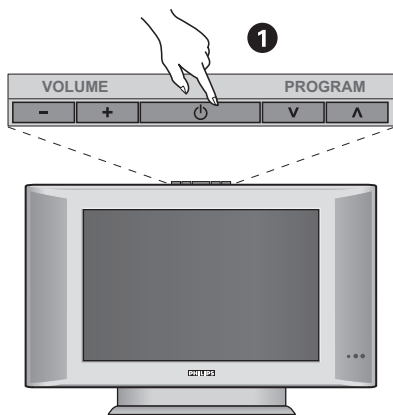

1 Die Tasten des Fernsehgeräts

- **POWER** : Ein-/Ausmachen des Fernsehgeräts.
- **VOLUME -/+** : Einstellen der Lautstärke.
- **MENU** : Um die Menüs aufzurufen oder zu schließen, drücken Sie gleichzeitig die beiden Tasten - und +. Mit den Tasten ∇ \blacktriangle können Sie eine Einstellung auswählen, und mit den Tasten - + können Sie Änderungen an der ausgewählten Einstellung vornehmen.
- **PROGRAM -/+** : Auswahl der Programme.

Rückseite:

Die wichtigsten Anschlüsse befinden sich auf der Unterseite des Geräts.

Genauere Hinweise zu den einzelnen Anschlüssen finden Sie auf Seite 11.

- 2 Netzteil
- 3 Buchse für Fernseh
- 4 SCART-Buchse EXT1
- 5 DVI Eingang zum Anschluss von HD-Geräten (High Definition)* oder Computer mit DVI-Ausgang
- 6 Anschlüsse auf der Geräteseite

* Je nach Version.

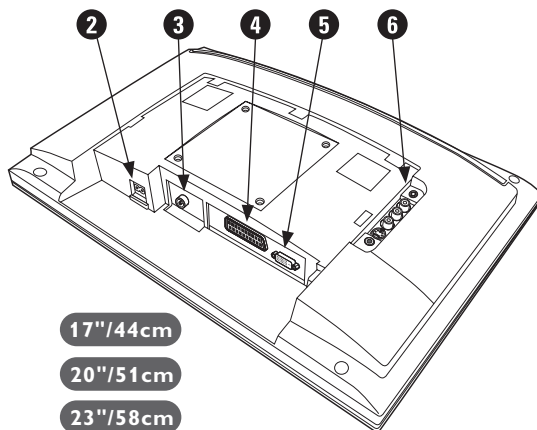
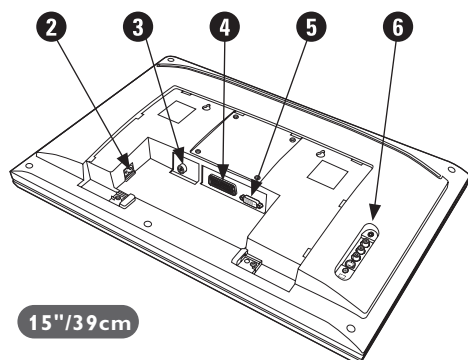

Fernbedienung

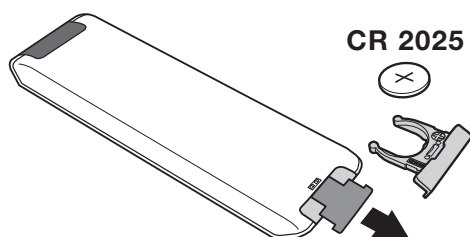

Legen Sie die zwei mitgelieferten R6-Batterien (Mignon) ein, und beachten Sie dabei die Polarität.

Aus Gründen des Umweltschutzes enthalten die mitgelieferten Batterien kein Quecksilber, Cadmium oder Nickel. Werfen Sie leere Batterien nicht weg, sondern entsorgen Sie sie vorschriftsgemäß (erkundigen Sie sich hierzu bei Ihrem Fachhändler).

Die Tasten der Fernbedienung

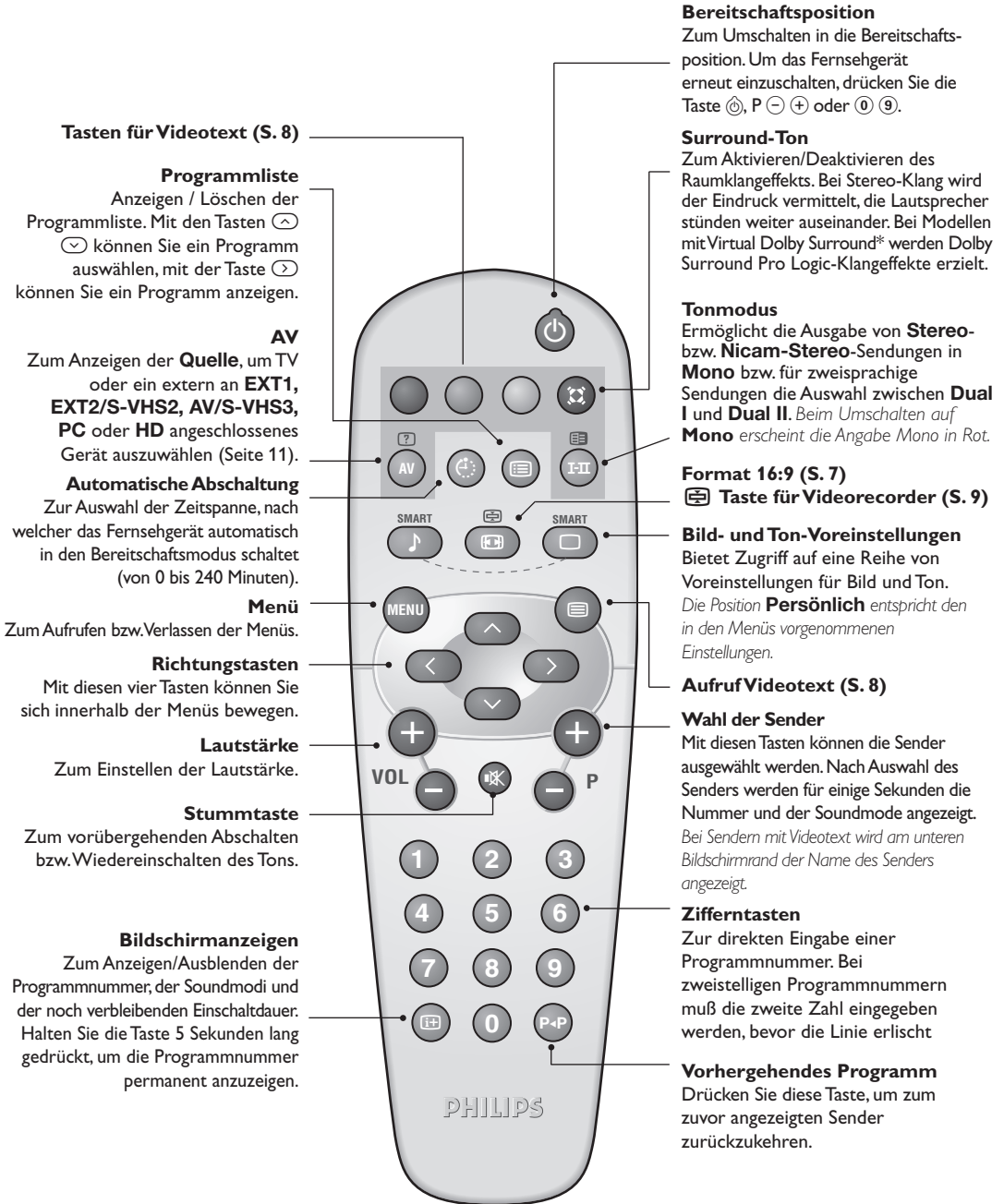

Tasten für Videotext (S. 8)

Programmliste

Anzeigen / Löschen der Programmliste. Mit den Tasten \uparrow \downarrow können Sie ein Programm auswählen, mit der Taste \rightarrow können Sie ein Programm anzeigen.

AV

Zum Anzeigen der **Quelle**, um TV oder ein extern an **EXT1, EXT2/S-VHS2, AV/S-VHS3, PC** oder **HD** angeschlossenes Gerät auszuwählen (Seite 11).

Automatische Abschaltung

Zur Auswahl der Zeitspanne, nach welcher das Fernsehgerät automatisch in den Bereitschaftsmodus schaltet (von 0 bis 240 Minuten).

Menü

Zum Aufrufen bzw. Verlassen der Menüs.

Richtungstasten

Mit diesen vier Tasten können Sie sich innerhalb der Menüs bewegen.

Lautstärke

Zum Einstellen der Lautstärke.

Stummtaste

Zum vorübergehenden Abschalten bzw. Wiedereinschalten des Tons.

Bildschirmanzeigen

Zum Anzeigen/Ausblenden der Programmnummer, der Soundmodi und der noch verbleibenden Einschaltdauer. Halten Sie die Taste 5 Sekunden lang gedrückt, um die Programmnummer permanent anzuzeigen.

Bereitschaftsposition

Zum Umschalten in die Bereitschaftsposition. Um das Fernsehgerät erneut einzuschalten, drücken Sie die Taste \odot , P \ominus \oplus oder \odot \odot .

Surround-Ton

Zum Aktivieren/Deaktivieren des Raumklangeffekts. Bei Stereo-Klang wird der Eindruck vermittelt, die Lautsprecher stünden weiter auseinander. Bei Modellen mit Virtual Dolby Surround* werden Dolby Surround Pro Logic-Klangeffekte erzielt.

Tonmodus

Ermöglicht die Ausgabe von **Stereo**- bzw. **Nicam-Stereo**-Sendungen in **Mono** bzw. für zweisprachige Sendungen die Auswahl zwischen **Dual I** und **Dual II**. Beim Umschalten auf **Mono** erscheint die Angabe *Mono in Rot*.

Format 16:9 (S. 7)

\square Taste für Videorecorder (S. 9)

Bild- und Ton-Voreinstellungen

Bietet Zugriff auf eine Reihe von Voreinstellungen für Bild und Ton. Die Position **Persönlich** entspricht den in den Menüs vorgenommenen Einstellungen.

Aufruf Videotext (S. 8)

Wahl der Sender

Mit diesen Tasten können die Sender ausgewählt werden. Nach Auswahl des Senders werden für einige Sekunden die Nummer und der Soundmode angezeigt. Bei Sendern mit Videotext wird am unteren Bildschirmrand der Name des Senders angezeigt.

Zifferntasten

Zur direkten Eingabe einer Programmnummer. Bei zweistelligen Programmnummern muß die zweite Zahl eingegeben werden, bevor die Linie erlischt.

Vorhergehendes Programm

Drücken Sie diese Taste, um zum zuvor angezeigten Sender zurückzukehren.

* Hergestellt unter Lizenz der Dolby Laboratories. "Dolby" und das Doppel-D-Symbol sind Marken der Dolby Laboratories.

Installation des Fernsehgeräts

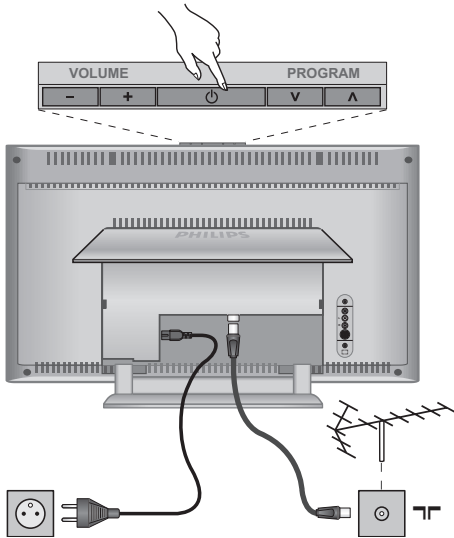
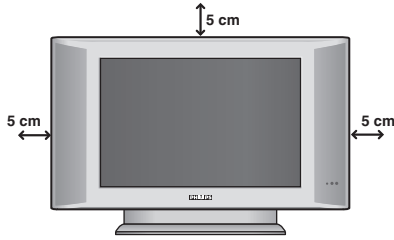

1 Aufstellen des Fernsehgeräts

Stellen Sie das Fernsehgerät auf eine stabile Unterlage. Um Gefahren zu vermeiden, achten Sie darauf, dass das Fernsehgerät nicht in Kontakt mit Wasser kommt. Außerdem dürfen sich keine Wärme abstrahlenden Gegenstände (z. B. Lampen, Kerzen, Heizkörper) in unmittelbarer Nähe des Geräts befinden. Achten Sie darauf, dass die Lüftungsschlitze auf der Rückseite immer frei bleiben.

2 Antennenanschluss

- Den Stecker des Antennenkabels in die auf der Rückseite des Fernsehgeräts befindliche Antennenbuchse  stecken.
- Verbinden Sie das Netzkabel mit der vorgesehenen Buchse an der Unterseite des Gerätes und stecken den Netzstecker in die Steckdose (220-240 V / 50 Hz).

Hinweise zum Anschluss weiterer Geräte finden Sie auf S. 12.

3 Einschalten

Mit der Taste **POWER** wird das Fernsehgerät eingeschaltet. Die grüne Kontrolllampe leuchtet auf, und der Bildschirm wird hell. Fahren Sie direkt mit der **Schnellinstallation**. Sollte das Fernsehgerät im Bereitschaftsmodus bleiben (rote Kontrolllampe), drücken Sie die Taste **P +/-** auf der Fernbedienung.

Wenn Sie die Fernbedienung verwenden, blinkt die Kontrolllampe.

Plug & Play

Schnellinstallation der Programme

Wenn Sie das Fernsehgerät zum ersten Mal einschalten, wird ein Menü am Bildschirm angezeigt. Über dieses Menü können Sie ein Land sowie die Menüsprache auswählen:



Wenn das Menü nicht angezeigt wird, halten Sie die Tasten **VOLUME -** und **VOLUME +** des Fernsehgeräts 5 Sekunden lang gedrückt. Daraufhin wird das Menü angezeigt.

- 1 Wählen Sie Ihr Land mit den Tasten **^** **v** der Fernbedienung aus, und bestätigen Sie mit **>**. Wenn Ihr Land in der Liste nicht aufgeführt ist, wählen Sie "..."
- 2 Wählen Sie dann Ihre Sprache mit den Tasten **^** **v** aus, und bestätigen Sie mit **>**.

- 3 Die Suche wird automatisch gestartet. Alle empfangbaren Fernsehsender werden gespeichert. Dieser Vorgang dauert einige Minuten. Der Suchstatus sowie die Anzahl der gefundenen Programme werden am Bildschirm angezeigt. Nach Abschluss der Suche wird das Menü ausgeblendet.

*Um die Suche zu verlassen bzw. zu unterbrechen, drücken Sie die Taste **MENU**. Wenn kein Programm gefunden wird, schlagen Sie im Kapitel mit den Hinweisen auf Seite 14 nach.*

- 4 Wenn der Sender oder das Kabelnetz das automatische Sortiersignal sendet, werden die Programme in der richtigen Reihenfolge durchnummeriert. Die Installation ist damit beendet.
- 5 Anderenfalls müssen Sie die Programme über das Menü Sortieren neu nummerieren.

*Einige Sender bzw. Kabelnetze verwenden eigene Sortierparameter (Region, Sprache, usw.). Verwenden Sie in diesem Fall für Ihre Wahl die Tasten **^** **v**, und bestätigen Sie mit der Taste **>**.*

Sortieren der Programme

- 1 Drücken Sie die Taste **MENU**. Das **TV Menü** wird am Bildschirm angezeigt.

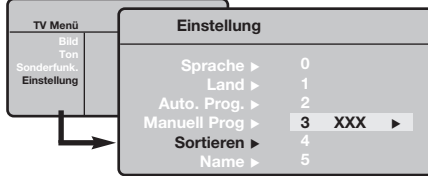

- 2 Wählen Sie mit den Pfeiltasten das Menü

- 3 **Einstellung** und anschließend das Menü Sortieren.
- 3 Wählen Sie mit den Tasten $\wedge \vee$ das Programm, das neu nummeriert werden soll, und drücken Sie die Taste $>$.
- 4 Wählen Sie anschließend mit den Tasten $\wedge \vee$ die neue Nummer, und bestätigen Sie mit $<$.
- 5 Wiederholen Sie die Schritte 3 und 4, bis alle Programme in der richtigen Reihenfolge gespeichert sind.
- 6 Drücken Sie die Taste **[i+]**, um die Menüs zu verlassen.

Manuelles Speichern

Mit Hilfe dieses Menüs können die Programme einzeln gespeichert werden.

- 1 Drücken Sie die Taste **MENU**.
- 2 Wählen Sie mit den Pfeiltasten das Menü **Einstellung** und anschließend den Menüpunkt **Manuell Prog**:

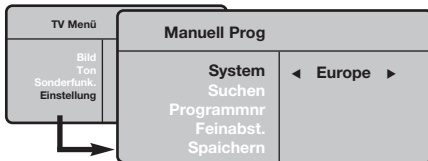

- 3 **System:** Wählen Sie **Europe** (automatische Suche*) oder suchen Sie manuell mit folgenden Empfangsnormen: **West Eur** (BG), **East Eur** (DK), **UK** (I) oder **France** (LL').

* Ausnahme: Frankreich (Empfangsnorm LL). Dort kann nur die Option **France** gewählt werden.

- 4 **Suchen:** Drücken Sie die Taste $>$. Die Suche

beginnt. Sobald ein Programm gefunden wird, wird der Suchlauf unterbrochen, und der Name des Programms wird angezeigt (falls vorhanden). Fahren Sie mit dem nächsten Schritt fort. Wenn Ihnen die Frequenz des gesuchten Programms bekannt ist, können Sie die entsprechende Zahl mit Hilfe der Tasten **0 bis 9** direkt eingeben. Wenn kein Programm gefunden wird, schlagen Sie im Kapitel mit den Hinweisen auf Seite 14 nach.

- 5 **Programmnr.:** Geben Sie mit Hilfe der Tasten $<>$ bzw. **0 bis 9** die gewünschte Programmnummer ein.
 - 6 **Feinabst.:** Wenn die Empfangsqualität nicht zufriedenstellend ist, korrigieren Sie mit den Tasten $<>$.
 - 7 **Speichern:** Drücken Sie die Taste $>$. Das Programm wird gespeichert.
 - 8 Wiederholen Sie die Schritte 4 bis 7, bis alle Programme gespeichert sind.
- Verlassen der Menüs:** Drücken Sie die Taste **[i+]**.

Weitere über das Menü Einstellung verfügbare Optionen

- 1 Drücken Sie die Taste **MENU**, und wählen Sie das Menü **Einstellung**:

- 2 **Sprache:** Zum Auswählen der Menüsprache.

- 3 **Land:** Zum Auswählen Ihres Landes (D für Deutschland oder A für Österreich).

Diese Einstellung bestimmt maßgebend die Suche, die automatische Programmsortierung und die Anzeige des Videotexts. Wenn Ihr Land in der Liste nicht aufgeführt ist, wählen Sie "..."

- 4 **Auto. Prog.:** Zum Starten der automatischen Suche nach allen in Ihrer Region empfangbaren Programmen. Wenn der Sender oder das Kabelnetz das automatische Sortiersignal sendet, werden die Programme in der richtigen Reihenfolge durchnummeriert. Anderenfalls müssen Sie die Programme über das Menü **Sortieren** neu nummerieren.

Einige Sender bzw. Kabelnetze verwenden eigene Sortierparameter (Region, Sprache, usw.). Verwenden

Sie in diesem Fall für Ihre Wahl die Tasten $\wedge \vee$, und bestätigen Sie mit der Taste $>$. Um die Suche zu verlassen bzw. zu unterbrechen, drücken Sie die Taste **MENU**. Wenn kein Sender gefunden wird, schlagen Sie im Kapitel mit den Hinweisen auf Seite 14 nach.

- 5 **Name:** Sie können den Programmen, Radiosender und externen Geräten einen Namen zuordnen. Mit den Tasten $<>$ können Sie sich im Anzeigebereich des Namens bewegen (5 Zeichen), mit den Tasten $\wedge \vee$ wählen Sie die Zeichen aus. Wenn die Namenseingabe beendet ist, drücken Sie die Taste $<$, um den Vorgang abzuschließen. Der Name wird gespeichert. *Hinweis:* Bei der Installation werden den Programmen automatisch Namen zugeordnet, wenn das Erkennungssignal gesendet wird.
- 6 Drücken Sie die Taste **[i+]**, um die Menüs zu verlassen.

Bildeinstellungen

- 1 Drücken Sie die Taste **MENU** und dann die Taste **>**. Das Menü **Bild** wird angezeigt:



- 2 Mit den Tasten **^** **v** wählen Sie eine Einstellung aus, und mit den Tasten **<** **>** nehmen Sie die Einstellung vor.
- 3 Nachdem Sie die Einstellungen vorgenommen haben, wählen Sie den Menüpunkt **Speichern** und drücken die Taste **>**, um die Einstellungen zu speichern. Drücken Sie **i+**, um die Menüs zu verlassen.

Beschreibung der Einstellungen:

- **Helligkeit:** Zum Einstellen der Helligkeit des Bildes.
- **Farbsättigung:** Zum Einstellen der Farbintensität.
- **Kontrast:** Zum Einstellen des Unterschieds zwischen den hellen und den dunklen Tönen.
- **Schärfe:** Zum Einstellen der Bildschärfe.
- **Farbton:** Zum Einstellen der Farbwiedergabe des Bildes: **Kalt** (bläulicher Weißton), **Normal** (ausgewogener Weißton) oder **Warm** (rötlicher Weißton).
- **Speichern:** Zum Speichern der Bildeinstellungen.

Toneinstellungen

- 1 Drücken Sie die Taste **MENU**, wählen Sie **Ton** (**v**) und drücken Sie dann die Taste **>**. Das Menü **Ton** wird angezeigt:

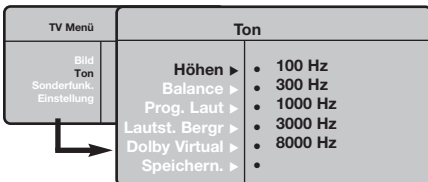

- 2 Mit den Tasten **^** **v** wählen Sie eine Einstellung aus, und mit den Tasten **<** **>** nehmen Sie die Einstellung vor.
- 3 Nachdem Sie die Einstellungen vorgenommen haben, wählen Sie den Menüpunkt **Speichern** und drücken die Taste **>**, um die Einstellungen zu speichern.
- 4 Drücken Sie die Taste **i+**, um die Menüs zu verlassen.

Beschreibung der Einstellungen:

- **Equalizer:** Zur Einstellung des Klangcharakters (von den Tiefen (100 Hz) bis zu den Höhen (8000 Hz)).
- **Balance:** Zum Ausgleichen des Tons auf dem linken und rechten Lautsprecher.
- **Prog. Laut** (Lautstärkeeinstellung): Zum Ausgleichen des Lautstärkeunterschieds zwischen verschiedenen Programmen oder externen Geräten. Diese Einstellung kann für die Programme 0 bis 40 und die externen Geräte verwendet werden.
- **Lautst. Begr.:** Zur automatischen Lautstärkeregelung, damit Lautstärkeunterschiede bei Programmwechsel oder bei Werbespots begrenzt werden.
- **Dolby Virtual:** Zum Aktivieren/Deaktivieren des Raumklangeffekts. *Zu diesen Einstellungen haben Sie auch mit der Taste **i+** Zugang.*
- **Speichern:** Zum Speichern der Toneinstellungen.

Einstellungen von Sonderfunktionen

- 1 Drücken Sie die Taste **MENU**, wählen Sie das Menü **Sonderfunk** (**v**), und drücken Sie anschließend die Taste **>**. Sie können folgende Einstellungen vornehmen:
- 2 **Kontrast +:** Automatische Einstellung des Bildkontrasts, wobei die dunkelsten Teile des Bildes auf Schwarz festlegt werden.

- 3 **Autom. Absch.:** Zum Festlegen einer Zeitspanne, nach der automatisch in den Bereitschaftsmodus geschaltet wird.
- 4 Drücken Sie die Taste **i+**, um die Menüs zu verlassen.

Bildformate 16:9

Die Bilder, die Sie empfangen, können im Bildformat 16:9 (breiter Bildschirm) oder 4:3 (koventioneller Bildschirm) übertragen werden. Die Bilder 4:3 haben manchmal oben und unten einen schwarzen Streifen (Letterboxformat). Mit dieser Funktion können die schwarzen Streifen entfernt und die Darstellung der Bilder auf dem Bildschirm optimiert werden.

Falls Ihr Fernsehgerät mit einem Bildschirm im 4:3 Format ausgestattet ist

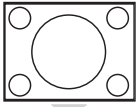

Die Taste  (oder $\wedge \vee$) drücken, um die verschiedenen Funktionsarten zu wählen:

4:3

Das Bild wird im 4:3 Format wiedergegeben

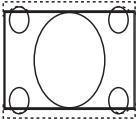

Erweitert 4:3

Das Bild wird vertikal vergrößert. Dieser Modus wird angewendet zur Vermeidung von schwarzen Balken bei Sendungen im Letterbox Format.

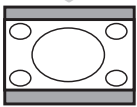

16:9 Format

Die Bildhöhe wird gestaucht auf das Format 16:9.

Falls Ihr Fernsehgerät mit einem Bildschirm im 16:9 Format ausgestattet ist

Die Taste  (oder $< >$) drücken, um die verschiedenen Funktionsarten zu wählen:
Der Fernseher ist mit einer automatischen Umschaltung ausgestattet, die das von einigen Programmen gesendete Kenn- Signal dekodiert und das richtige Bildschirmformat wählt.

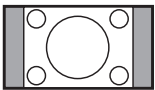

4:3

Das Bild wird im Format 4:3 wiedergegeben, ein schwarzer Streifen erscheint an jeder Seite des Bildes.

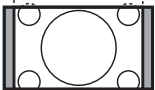

Zoom 14:9

Das Bild ist auf das Format 14:9 vergrößert, ein kleiner schwarzer Streifen bleibt an jeder Seite des Bildes.

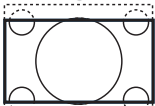

Zoom 16:9

Das Bild ist auf das Format 16:9 vergrößert. Diese Funktionsart wird empfohlen, um ein Letterboxbild mit schwarzen Streifen oben und unten im Vollformat zu zeigen.

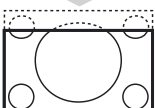

16:9 Untertitel

Mit dieser Funktionsart können die Bilder 4:3 auf der ganzen Bildschirmfläche gesehen werden, indem die Untertitel sichtbar bleiben.

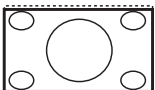

Super Zoom

Mit dieser Funktionsart können die Bilder im Format 4:3 auf der ganzen Bildschirmfläche gesehen werden, indem beide Seiten des Bildes verbreitert werden.

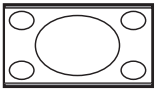

Breitbild

In diesem Modus bleibt das Seitenverhältnis von Bildern im 16:9-Format erhalten.
Achtung: Wenn Sie ein Bild 4:3 ansehen, wird es horizontal verbreitert.



Full Screen (nur bei einigen Modellen verfügbar)

In diesem Modus wird das Bild auf dem kompletten Bildschirm angezeigt.

Videotext

Videotext ist ein Informationssystem, das von einigen Sendern ausgestrahlt wird und wie eine Zeitung gelesen werden kann. Dieses System ermöglicht auch den Zugang zu Untertiteln für Schwerhörige oder Personen, die mit der Sprache des übertragenen Programms (über Kabel, Satellit usw.) nur wenig vertraut sind.

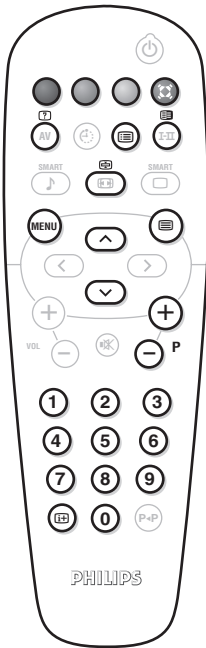

Taste:

Funktion:

Aufruf Videotext



Zum Aufrufen bzw. Verlassen des Videotextes.
Das Inhaltsverzeichnis mit der Liste der Themen, auf die Sie zugreifen können, wird angezeigt. Jedes Thema weist eine dreistellige Seitenzahl auf.

Wenn ein Sender keinen Videotext ausstrahlt, erscheint unter der Anzeige 100 ein schwarzer Bildschirm (verlassen Sie in diesem Fall den Videotext und wählen Sie einen anderen Sender).

Wahl einer Seite



Geben Sie die gewünschte Seitenzahl mit den Tasten **0** bis **9** bzw. **P** **-/+** ein.

Geben Sie z. B. für Seite 120 Folgendes ein: **120**. Die Nummer erscheint oben links, und die Seite wird angezeigt, sobald sie gefunden wurde. Wiederholen Sie diese Schritte, um eine andere Seite aufzurufen.

Wenn der Seitenzähler weitersucht, wird die Seite nicht übertragen. Geben Sie eine andere Seitennummer ein.

Direkter Zugang zu den Themen



Am unteren Bildschirmrand werden farbige Bereiche angezeigt. Mit den 4 farbigen Tasten können Sie die entsprechenden Seiten bzw. Themen aufrufen. Die farbigen Bereiche blinken, wenn ein Thema bzw. eine Seite nicht verfügbar ist.

Inhaltsverzeichnis



Zur Rückkehr zum Inhaltsverzeichnis (in der Regel Seite 100). Bei Sendern mit TOP-Videotext (Table of Pages) wird eine Übersicht der verfügbaren Rubriken und Seiten angezeigt.

Abschalten der abwechselnden Anzeige von Unterseiten



Einige Seiten enthalten Unterseiten, die automatisch aufeinanderfolgen. Mit dieser Taste kann die wechselnde Anzeige von Unterseiten gestoppt oder wiederaufgenommen werden. Die Angabe wird oben links angezeigt.

Doppelseitiger Videotext



(je nach Version)

Aktivieren oder Aufheben der doppelseitigen Videotextanzeige. Die aktivierte Seite wird links angezeigt, die Folgeseite rechts. Mit der Taste können Sie eine Seite anhalten (zum Beispiel das Inhaltsverzeichnis). Nun ist die rechte Seite aktiviert. Um zum normalen Betrieb zurückzukehren, drücken Sie auf .

Versteckte Informationen



Zum Anzeigen oder Ausblenden von versteckten Informationen (Lösungen von Spielen).

Vergrößern einer Seite



Zum Anzeigen des oberen bzw. unteren Teils einer Seite, bei anschließender Rückkehr zur normalen Größe.

Vorzugsseiten



Für die Videotextprogramme 0 bis 40 können Sie 4 Vorzugsseiten speichern und diese direkt über die farbigen Tasten (rot, grün, gelb, blau) aufrufen.

1 Drücken Sie die Taste **MENU**, um in den Vorzugsseitenmodus zu wechseln.

2 Rufen Sie die Videotextseite auf, die Sie speichern möchten.

3 Drücken Sie anschließend 3 Sekunden lang eine farbige Taste Ihrer Wahl. Die Seite wird gespeichert.

4 Wiederholen Sie diese Schritte mit den anderen farbigen Tasten.

5 Sobald Sie nun den Videotext aufrufen, werden Ihre Vorzugsseiten am unteren Bildschirmrand farbig angezeigt. Um wieder die üblichen Rubriken anzuzeigen, drücken Sie die Taste **MENU**.

Um diese Einstellungen zu löschen, drücken Sie 5 Sekunden lang die Taste .

Verwendung als PC-Monitor

Hinweis:

- Wenn Sie den LCD-Fernseher als PC-Monitor verwenden, sind unter Umständen dünne diagonale Linien auf dem Bildschirm zu sehen, wenn in der Umgebung elektromagnetische Interferenzen vorhanden sind.
- Dies beeinträchtigt jedoch nicht die Leistung dieses Produkts. Um eine bessere Leistung zu erzielen, wird die Verwendung eines hochwertigen DVI-Kabels mit einem leistungsfähigen Rauschfilter empfohlen.

PC-Modus

Das Fernsehgerät kann als Computermonitor verwendet werden.

Vorher müssen Sie den Computer an den Monitor anschließen (S. 13) und die richtige Auflösung einstellen.

Auswählen des PC-Modus

- 1 Drücken Sie die Taste **AV** auf der Fernbedienung, um die **Quelle** anzuzeigen.
- 2 Benutzen Sie die Cursortaste \wedge/\vee , um **PC** auszuwählen und drücken dann die Cursortaste \gt , um das Fernsehgerät in den PC-Mode umzuschalten (**DVI-in**).

Um in den TV-Mode zurückzukehren, drücken Sie die Taste **AV**, wählen **TV** und bestätigen mit \gt .

Verwenden des PC-Menüs

Drücken Sie die Taste **MENU**, um die Steuerungselemente für den PC-Monitor aufzurufen. Nehmen Sie mit den Pfeiltasten Einstellungen vor (die Einstellungen werden automatisch gespeichert):

• Bild:

- **Helligkeit/Kontrast:** Einstellung der Helligkeit und des Kontrasts.
- **Horizontal/Vertikal:** Einstellung der horizontalen und vertikalen Position des Bilds.
- **Farbton:** Einstellung der Farbtemperatur (kalt /bläulicher Weißton, normal oder warm/rötlicher Weißton).
- **Audio:** Auswahl des Tonsignals für den Fernseher (PC/HD,TV oder Radio).
- **Sonderfunkt.** (nur bei einigen Modellen verfügbar):
 - **Phase/Clock:** Zur Entfernung störender horizontaler (Phasenlage) und vertikaler (Takt) Linien.
 - **Format:** Auswahl zwischen Großbildschirm und dem ursprünglichen PC-Bildschirm-Format.
 - **Auto Adjust:** Die Position des Bilds wird automatisch eingestellt.
- **Reset:** Zurücksetzen auf die werkseitigen Standardeinstellungen.

Folgende Auflösungen werden vom Fernsehgerät unterstützt:

	20"/51cm VGA (DVI-D)	15"/39cm XGA (DVI-D)	17"/44cm WXGA (DVI-D)	23"/58cm WXGA (DVI-I/YPbPr)
Digital PC				
640 x 350 p	X	X	X	X
640 x 480 p	X	X	X	X
720 x 400 p		X	X	X
800 x 600 p		X	X	X
832 x 624 p		X	X	X
1024 x 768 p		X	X	X
1280 x 768 p			X	X
Analogue PC				
640 x 350 p				X
640 x 480 p				X
720 x 400 p				X
800 x 600 p				X
832 x 624 p				X
1024 x 768 p				X

Verwendung im HD (High Definition) Modus

(nur bei einigen Modellen verfügbar)

HD-Mode

Der HD (High Definition)-Mode ermöglicht die Darstellung von klareren und schärferen Bildern über den DVI-D (DVI-I)*-Eingang, wenn Sie einen HD-Receiver/Gerät benutzen, das High Definition-Programme ausgibt.

* DVI-I : nur bei einigen Modellen verfügbar.

Zuerst müssen die HD-Geräte angeschlossen werden (Beachten Sie Seite 12).

HD-Mode wählen

- ① Drücken Sie die Taste **AV** auf der Fernbedienung, um die **Quelle** anzuzeigen.
- ② Benutzen Sie die Cursortaste \wedge/\vee , um **HD** auszuwählen und drücken dann die Cursortaste \gt , um das Fernsehgerät in den HD-Modus zu schalten (**DVI-in**).

Um in den TV-Mode zurückzukehren, drücken Sie die Taste **AV**, wählen **TV** und bestätigen mit \gt .

Verwendung der HD-Menüs

Drücken Sie die **MENU**-Taste um zu den Einstellungen vom HD-Modus zu gelangen. Benutzen sie den Cursor für die Einstellungen (Die Werte werden automatisch abgespeichert) :

- **Bild:**
 - **Helligkeit:** Zum Einstellen der Helligkeit des Bildes.
 - **Farbsättigung:** Zum Einstellen der Farbtintensität.
 - **Kontrast:** Zum Einstellen des Unterschieds zwischen den hellen und den dunklen Tönen.

- **Schärfe** (je nach Version): Zum Einstellen der Bildschärfe.

- **Farbton:** Zum Einstellen der Farbwiedergabe des Bildes: **Kalt** (bläulicher Weißton), **Normal** (ausgewogener Weißton) oder **Warm** (rötlicher Weißton).

- **Speichern:** Zum Speichern der Bildeinstellungen.

- **Ton:**

- **Equalizer:** Zur Einstellung des Klangcharakters (von den Tiefen (100 Hz) bis zu den Höhen (8000 Hz).

- **Balance:** Zum Ausgleichen des Tons auf dem linken und rechten Lautsprecher.

- **Prog. Laut** (Lautstärkeanpassung): Zum Ausgleichen des Lautstärkeunterschieds zwischen verschiedenen Programmen.

- **Lautst.Begr. :** Zur automatischen Lautstärkeregelung, damit Lautstärkeunterschiede bei Programmwechsel oder bei Werbespots begrenzt werden.

- **Dolby Virtual:** Zum Aktivieren/Deaktivieren des Raumklangeffekts. *Zu diesen Einstellungen haben Sie auch mit der Taste  Zugang.*

- **Speichern:** Zum Speichern der Toneinstellungen.

- **Sonderfunk.:**

- **Autom. Absch.:** Zum Festlegen einer Zeitspanne, nach der automatisch in den Bereitschaftsmodus geschaltet wird.

- **Horizontal:** Einstellung der horizontalen Position des Bilds.

Folgende Auflösungen werden vom Fernsehgerät unterstützt:

	20"/51cm VGA (DVI-D)	15"/39cm XGA (DVI-D)	17"/44cm WXGA (DVI-D)	23"/58cm WXGA (DVI-I/YpPr)
Digital HD				
EDTV 480 p	X	X	X	X
EDTV 576 p	X	X	X	X
HDTV 720 p		X	X	X
HDTV 1080 i		X	X	X
Analogue HD				
480 i				X
576 i				X
480 p				X
576 p				X
720 p				X
1080 i				X

Anschluß von anderen Geräten

Das Fernsehgerät verfügt über eine Extern-Buchse (EXT1) an der Rückseite des Gerätes und Buchsen an der Seite.

Um die **Quelle** anzuzeigen, drücken Sie die Taste **AV** auf der Fernbedienung und wählen **TV** oder ein an **EXT1, AV/S-VHS, PC** oder **HD** angeschlossenes Gerät.

Die EXT1-Buchse besitzt die Ein-/Ausgänge für Audio und Video sowie die RGB-Eingänge.

Die seitlichen Anschlüsse sind Audio-Eingänge, CVBS/S-VHS-Eingänge, Kopfhörerausgang.

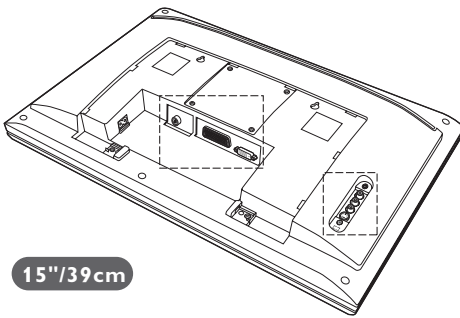
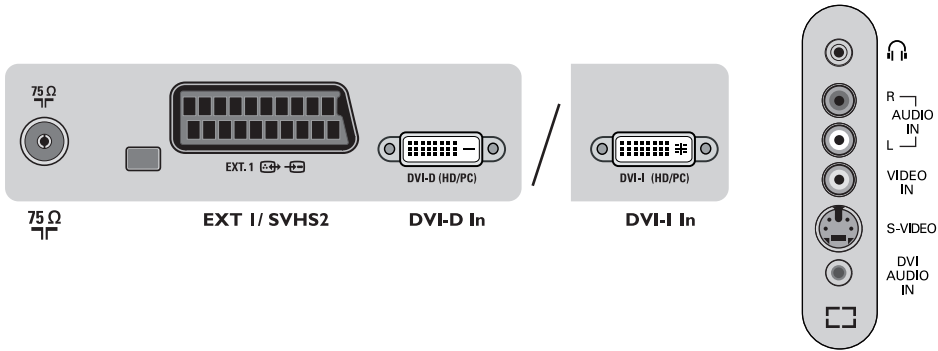

15"/39 cm

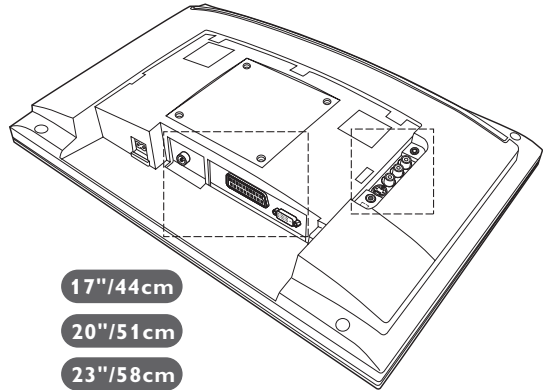

17"/44 cm

20"/51 cm

23"/58 cm

Videorecorder/DVD-R

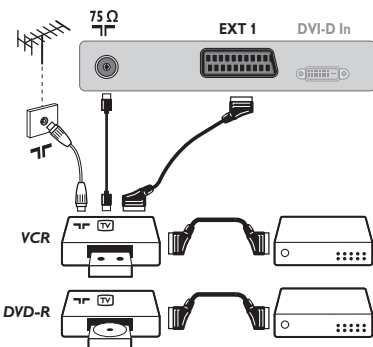

Nehmen Sie die Anschlüsse vor (siehe Abbildung). Benutzen Sie ein hochwertiges Euro-AV-Kabel.

Wenn Ihr Videorecorder keine Euro-AV-Buchse besitzt, ist nur die Verbindung über ein Antennenkabel möglich. In diesem Fall müssen Sie das Testsignal Ihres Videorecorders suchen und diesem die Programmnummer 0 zuordnen (siehe Manuelle Programmierung, S. 5). Zur Wiedergabe des Videorecorderbildes die Taste **0** drücken.

Videorecorder/DVD-R mit Decoder

Schließen Sie den Decoder an die zweite Euro-AV-Buchse des Videorecorders an. Jetzt können Sie auch verschlüsselte Übertragungen aufnehmen.

Weitere Geräte

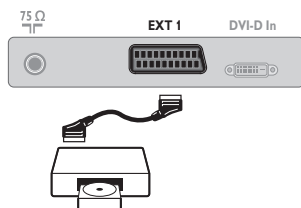

Satelliten-Receiver, Decoder, DVD, Spielkonsolen, usw.
Nehmen Sie die Anschlüsse vor (siehe Abbildung).

Anschlüsse auf der Geräteseite

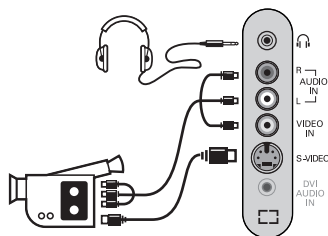

Nehmen Sie folgende Anschlüsse vor (siehe Abbildung):
Drücken Sie die Taste **AV**, und wählen Sie **AV/S-VHS**.

Bei einem Mono-Gerät wird das Tonsignal am **AUDIO L-Eingang** (oder **AUDIO R-Eingang**) angeschlossen. Der Ton wird automatisch von den rechten und linken Lautsprechern des Fernsehgerätes wiedergegeben.

Kopfhörer

Wenn der Kopfhörer angeschlossen ist, schaltet der Ton des Fernsehgerätes automatisch ab. Mit den Tasten **VOLUME +/-** kann die Lautstärke eingestellt werden.

Die Impedanz des Kopfhörers muss zwischen 32 und 600 Ohm liegen.

HD-Receiver/Gerät

Hochauflösende Digitalverbindung (DVI-D)

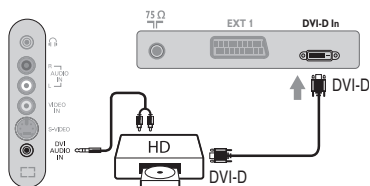

Nehmen Sie folgende Anschlüsse vor (siehe Abbildung):
(je nach Version)

Drücken Sie die Taste **AV**, und wählen Sie **HD**.

HD-Modus finden Sie auf Seite 10.



Unterstützt lediglich digitale Signale.

Hochauflösende Digitalverbindung (DVI-I)

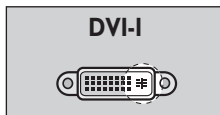
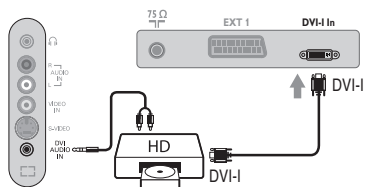

Unterstützt sowohl analoge (YPbPr) als auch digitale Signale.

Hochauflösende Analogverbindung (DVI-I)

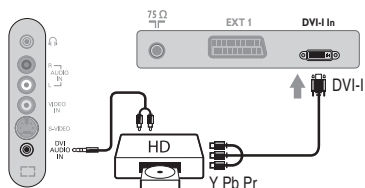

Computer

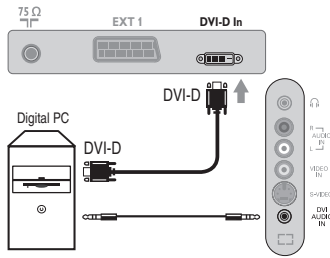

PC mit DVI-I (oder DVI-D)

Verbinden sie den Monitor-Ausgang DVI-I (DVI-D) mit **DVI-I (DVI-D) In** Ihres Fernsehgerätes (je nach Version).

Verbinden sie den Audio-Ausgang vom PC mit dem **DVI In** Audio-Eingang des Fernsehgerätes.

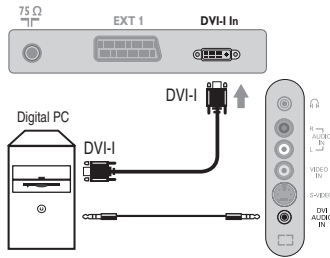

PC mit VGA

Verbinden sie den Monitor-Ausgang (VGA) vom Computer mit einem VGA/DVI-I-Kabel* (gehört nicht zum Lieferumfang) mit dem **DVI-I**-Eingang Fernsehgerätes. Verbinden sie den Audio-Ausgang vom PC mit dem **DVI In** Audio-Eingang des Fernsehgerätes.

* Gehört nicht zum Lieferumfang.

PC-Modus finden Sie auf Seite 9.

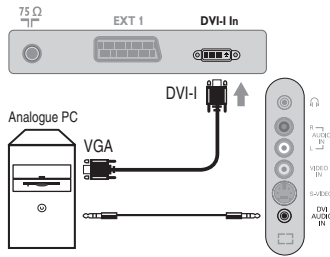

Tips

Schlechter Empfang	Die Nähe von Bergen oder hohen Gebäuden kann die Ursache von Schattenbildern, Echo oder Doppelbildern sein. In diesem Fall ist die Ausrichtung der Außenantenne zu ändern oder nehmen Sie eine manuelle Einstellung der Sender vor (siehe Feinabst. S.5). Bei Zimmerantennen ist der Empfang unter bestimmten Bedingungen möglicherweise nicht zufriedenstellend. Sie können den Empfang verbessern, indem Sie die Ausrichtung der Antenne verändern. Wenn der Empfang weiterhin schlecht ist, muss eine Außenantenne verwendet werden.
Kein Bild	Vergewissern Sie sich, daß das Antennenkabel richtig angeschlossen ist und daß Sie das richtige System gewählt haben (S. 5). Ein nicht richtig eingesteckter SCART- oder Antennenstecker ist oft die Ursache von Bild- oder Tonstörungen (es kommt vor, daß die Stecker etwas herausrutschen, wenn das Fernsehgerät versetzt oder verdreht wird). Überprüfen Sie alle Verbindungen.
Kein Ton	Falls einige Sender zwar ein Bild zeigen, aber keinen Ton senden, verfügen Sie nicht über das richtige Fernsehsystem. Ändern Sie es in der Einstellung System (S. 5). Wenn das Fernsehgerät an einen Verstärker angeschlossen ist, während das Problem auftritt, so überprüfen Sie, ob Sie bei den Audiobuchsen Aus- und Eingang verwechselt haben.
Der PC-Modus stehen nicht zur Verfügung	Überprüfen Sie, ob Sie auf dem Computer eine kompatible Auflösung eingestellt haben (siehe S. 9).
Verrauschtes Bild wenn auf HD-D Modus umgeschaltet wird.	Es kann zu Bildstörungen oder -aussetzern kommen, wenn ein angeschlossenes externes Digitalgerät (DVD Player oder Set-Top Box) HDCP nicht erkennt oder unterstützt. Kontrollieren Sie die Bedienungsanleitung des entsprechenden externen Gerätes.
Ihre Fernbedienung funktioniert nicht mehr	Die Kontrollampe am Fernseher blinkt nicht mehr, wenn Sie die Fernbedienung benutzen. Wechseln Sie die Batterie aus.
Bereitschaftsposition	Wenn das Fernsehgerät innerhalb von 15 Minuten kein Antennensignal empfängt, schaltet es automatisch auf Bereitschaft. Um Energie zu sparen ist Ihr Fernsehgerät mit Bauteilen ausgerüstet, die im Bereitschaftsmodus einen geringen Energieverbrauch haben.
Reinigung des Fernsehgerätes	Bildschirm und Gehäuse dürfen nur mit einem sauberen, weichen und fusselfreien Tuch gereinigt werden. Kein Produkt auf Alkohol- oder Lösungsmittelbasis verwenden.
Immer noch kein Erfolg ?	Ziehen Sie den Netzstecker des Fernsehgeräts, warten Sie 30 Sekunden, und stecken Sie ihn wieder ein. Versuchen Sie nie bei einem Defekt den Schaden selbst zu beheben, sondern setzen Sie sich mit Ihrem Kundendienst in Verbindung.

Glossar

DVI (Digital Visual Interface): Dieser von der Digital Display Working Group (DDWG) entworfene Standard für einen Geräteanschluss ermöglicht bei DVD-I digitale Monitore oder bei DVI-I digitale oder analoge Monitore anzuschließen.

HDCP (High-bandwidth Digital-Content Protection): Ein von Intel entwickelter Schutz, um sicherzustellen dass digitale Inhalte von z.B. DVD Playern oder Set-Top Boxen nicht kopiert werden können.

RGB-Signale : Das Bild setzt sich aus den drei Bildsignalen Rot, Grün und Blau zusammen. Die Nutzung dieser Signale gewährleistet eine bessere Bildqualität.

Signale für S-VHS: Es handelt sich um 2 separate Videosignale Y/C der Aufzeichnungsnormen S-VHS und Hi-8. Die Signale für Helligkeit Y (schwarz und weiß) und Chrominanz C (Farbe) werden separat auf dem Band aufgezeichnet. Auf diese Weise wird eine bessere Bildqualität erzielt als mit dem herkömmlichen Videosignal (VHS und 8 mm), bei dem

nur ein einziges Videosignal aus Y/C gebildet wird.
NICAM: Verfahren, das eine digitale Tonübertragung ermöglicht.

Fernsehsystem: Fernsehbilder werden nicht in allen Ländern gleichartig übertragen. Es gibt unterschiedliche Übertragungsnormen: B, G, D, K, I und L, L'. Mit der Einstellung System (S. 5) werden die verschiedenen Normen gewählt. Diese Einstellung ist nicht mit der PAL- bzw. SECAM - Farbcode-Wahl zu verwechseln. Das PAL-System wird in den meisten europäischen Ländern verwendet, das SECAM-System in Frankreich, Russland und den meisten afrikanischen Ländern. In den USA und Japan wird das NTSC-System benutzt. Die Eingänge der EXT1-Buchsen können Aufzeichnungen mit NTSC-Farbcodes wiedergeben.

16:9 Format, bezeichnet das Verhältnis zwischen der Breite (B) und der Höhe (H) des Bildschirms. Breitbild-Fernsehgeräte haben ein Verhältnis von 16/9, konventionellen Bildschirme 4/3.

Introduzione

La ringraziamo per aver acquistato questo televisore. Il presente manualetto è stato concepito per aiutarla ad installare e utilizzare il suo televisore. Le consigliamo vivamente di leggerlo fino in fondo. Ci auguriamo che la nostra tecnologia la soddisfi pienamente.

Dichiarazione di conformità

Questo apparecchio è fabbricato nella Comunità Economica Europea nel rispetto delle disposizioni di cui al D. M. 26/03/92 ed in particolare è conforme alle prescrizioni dell'art. 1 dello stesso D.M.

Si dichiara che l'apparecchio televisori a colori (vedere indicazioni sull'etichetta nel retro della televisione) risponde alle prescrizioni dell'art.2 comma 1 del D.M. 28 Agosto 1995 n. 548.

Fatto a Dreux, il Aprile 2005

P. E.G.P. 1, rue de Réveillon
28104 Dreux France

Sommario

Predisposizione

Presentazione del televisore LCD	2
Telecomando	2
I tasti del telecomando	3
Installazione del televisore	4
Installazione rapida	4
Riordino dei programmi	5
Memorizzazione manuale	5
Altre regolazioni del menù Installazione	5

Funzionamento

Regolazioni dell'immagine	6
Regolazioni dell'audio	6
Regolazione delle speciali	6
Formato 16:9	7
Televideo	8
Utilizzo in modo monitor PC	9
Utilizzo in HD (Alta definizione)	10

Periferiche

Videoregistratore	11
Altri apparecchi	12
Collegamenti laterali	12
Dispositivo HD	12
Computer	13

Informazioni pratiche

Consigli	14
Glossario	14



Direttive per il riciclaggio

Il vostro televisore si compone di materiali riutilizzabili o riciclabili. Per ridurre al minimo la dispersione di rifiuti nell'ambiente, alcune imprese specializzate ritirano gli apparecchi usati per smontarli e recuperare i pezzi riutilizzabili (informarsi presso il rivenditore).

Presentazione del televisore LCD

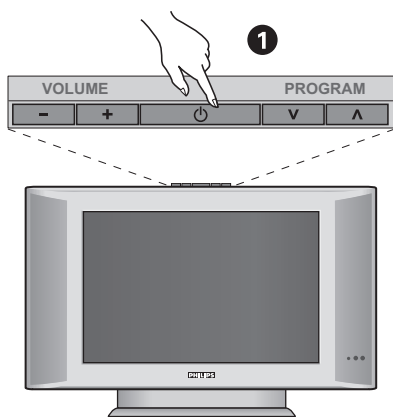

1 I tasti del televisore:

- **POWER:** per accendere o spegnere il televisore.
- **VOLUME -/+:** per regolare il livello del volume.
- **MENU:** per visualizzare o uscire dai menu, premere contemporaneamente i 2 tasti - e +. Successivamente, i tasti V ^ permettono di selezionare una regolazione ed i tasti - + di regolare.
- **PROGRAM -/+:** per selezionare i programmi.

Lato posteriore:

I collegamenti principali si eseguono dalla parte inferiore del televisore.

Per maggiori dettagli sui collegamenti, vedi pagina 11.

- 2 Alimentazione
- 3 Presa d'antenna per TV
- 4 Presa scart EXT1
- 5 Ingresso DVI per collegare un dispositivo HD (Alta Definizione)* o un computer con uscita DVI
- 6 Connessioni laterali.

* Secondo la versione.

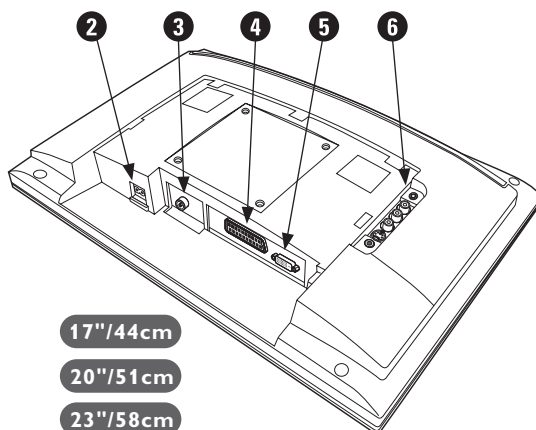
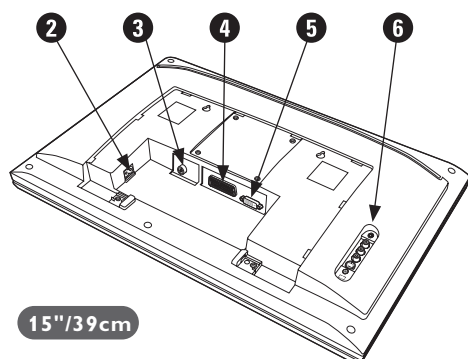

Telecomando

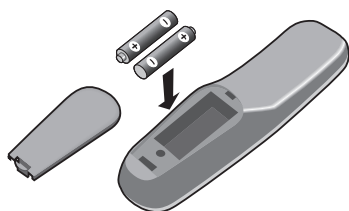

Inserire le due pile di tipo R6 fornite facendo attenzione alle polarità.

Per la protezione dell'ambiente, le pile fornite con l'apparecchio non contengono né mercurio né nichel-cadmio. Si prega di non gettare le pile usate ma di utilizzare i mezzi di riciclaggio messi a vostra disposizione (consultate il vostro rivenditore).

I tasti del telecomando

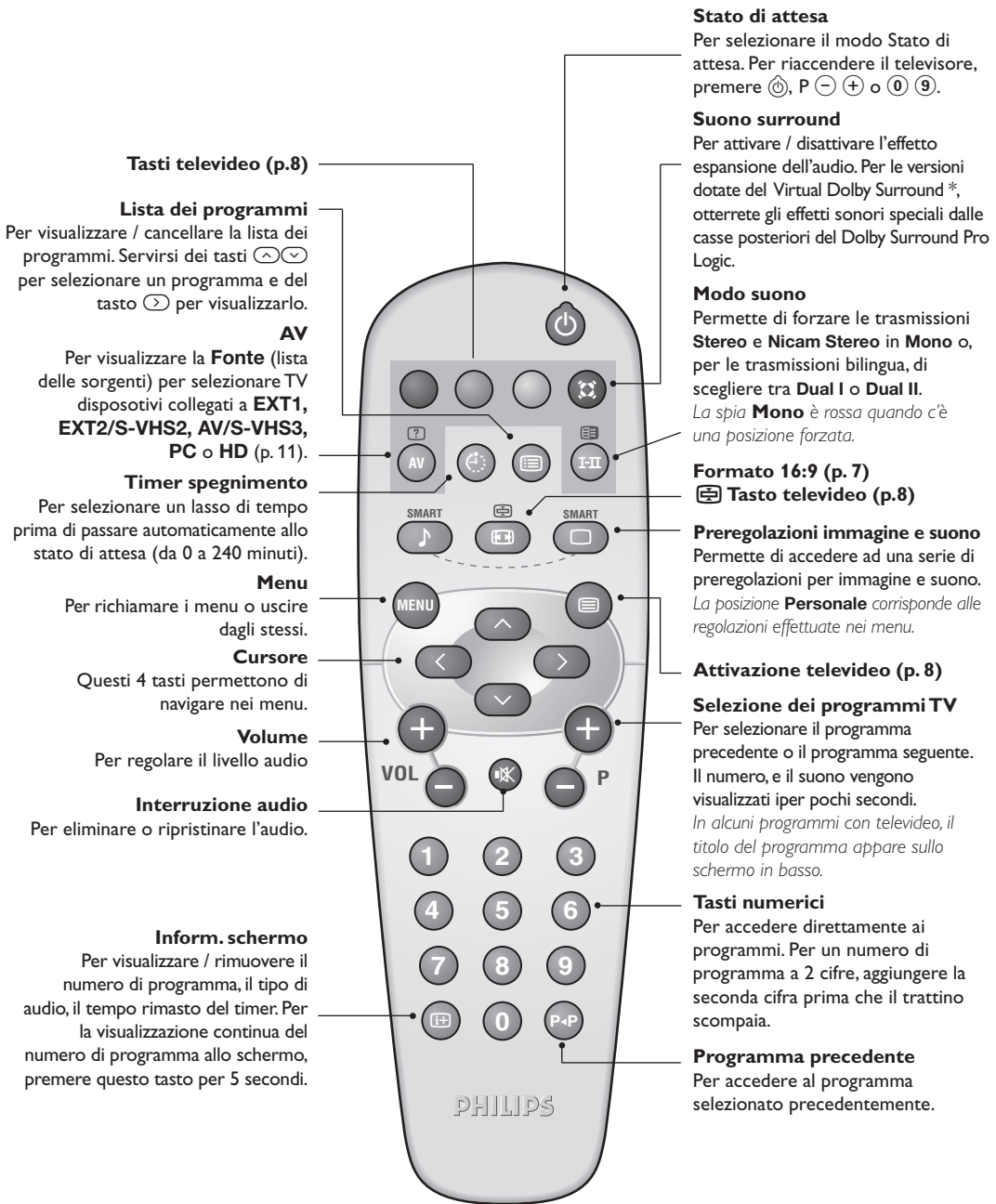

* "Dolby" e il simbolo doppia-D sono dei marchi di Dolby Laboratories. Fabbricato su licenza di Dolby Laboratories.

Installazione del televisore

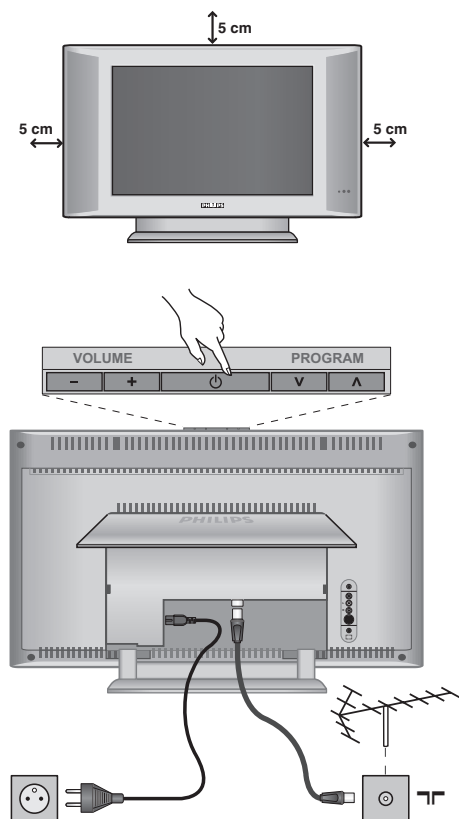

1 Posizionamento del televisore

Mettere il televisore su una superficie solida e stabile. Per evitare situazioni pericolose, non esporre il televisore a schizzi d'acqua, a fonti di calore (lampade, candele, radiatori, ecc.) e non ostruire le griglie di ventilazione situate sul retro.

2 Collegamenti delle antenne

- Introdurre il connettore dell'antenna nella presa  situata dietro al televisore.
- Collegare il cavo di rete tra il televisore e la presa di corrente (220-240V / 50 Hz).

Per il collegamento di altri apparecchi, vedi p. 12.

3 Accensione

Per accendere il televisore, premere l'interruttore **POWER**. Una spia verde si accende e lo schermo si illumina. Vedere direttamente il capitolo **Installazione rapida**. Se il televisore rimane in stato di attesa (spia rossa), premere il tasto **P +/-** del telecomando.

Quando usate il telecomando, la spia lampeggia.

Plug & Play

Installazione rapida

Quando accendete il televisore per la prima volta, sullo schermo appare un menu. Tale menu vi invita a scegliere la nazione e la lingua dei menu:



Se il menu non appare, per farlo apparire mantenete premuti per 5 secondi i tasti **VOLUME-** e **VOLUME+** del televisore.

- 1 Utilizzate i tasti **^** **v** del telecomando per scegliere la vostra Nazione, quindi confermare con **>**.
Se il vostro Paese non appare nella lista, selezionare la scelta "..."
- 2 Selezionate quindi la vostra lingua con i tasti **^** **v** e quindi confermate con **>**.

- 3 La ricerca inizia automaticamente. Tutti i programmi TV disponibili sono memorizzati. Per l'operazione sono necessari alcuni minuti. La visualizzazione mostra la progressione della ricerca e il numero di programmi trovati. Alla fine, il menù scompare.

Per uscire o interrompere la ricerca, premere su **MENU**. Se non viene trovato alcun programma, fare riferimento al menù **Consigli**, p. 14.

- 4 Se il centro di telediffusione o la rete via cavo trasmette il segnale di riordino automatico, i programmi saranno numerati nell'ordine. L'installazione sarà quindi terminata.
- 5 In caso contrario, utilizzare il menù **Riordinare** per rinumerarli.
Determinati centri di telediffusione o reti via cavo trasmettono i propri parametri di riordino (regione, lingua, ...). In questo caso dovete indicare la vostra scelta con i tasti **^** **v** e quindi confermare con **>**.

Riordino dei programmi

- 1 Premere il tasto **MENU**. Il **TV Menu** sarà visualizzato sullo schermo.

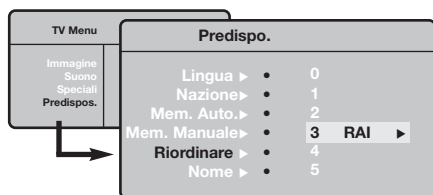

- 2 Con il cursore, selezionare il menù **Installazione** e quindi il menù **Riordino**.
- 3 Selezionate il programma che intendete spostare con i tasti $\wedge \vee$ e premete su $>$.
- 4 Utilizzate successivamente i tasti $\wedge \vee$ per scegliere il nuovo numero e confermate con $<$.
- 5 Ricominciate le tappe 3 e 4 tante volte quanti sono i programmi da rinumerare.
- 6 Per uscire dai menù, premere su **i+**.

Memorizzazione manuale

Questo menù permette di memorizzare i programmi uno per uno.

- 1 Premere sul tasto **MENU**.
- 2 Con il cursore, selezionate il menù **Installazione** e quindi **Mem. manuale** :

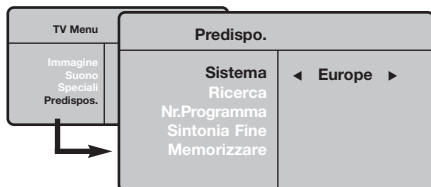

- 3 **Sistema**: selezionate **Europa** (rilevazione automatica *) o **Europa Occidentale** (norma BG), **Europa Orientale** (norma DK), **Regno Unito** (norma I) o **Francia** (norma LL').

* Salvo che per la Francia (norma LL'), occorre

assolutamente selezionare la scelta Francia.

- 4 **Ricerca**: premere su $>$. La ricerca comincia. Una volta trovato un programma, si ferma la progressione e viene visualizzato il nome del programma (se disponibile). Passate alla tappa successiva. Se conoscete la frequenza del programma desiderato, digitatela direttamente con i tasti da 0 a 9.

Se non si trova alcuna immagine, vedere i consigli (p. 14).

- 5 **N° di Prog.:** inserite il numero desiderato con i tasti $< >$ o da 0 a 9.
- 6 **Sintonia fine**: se la ricezione non è soddisfacente, regolate con i tasti $< >$.
- 7 **Memorizzare**: premere su $>$. Il programma è memorizzato.
- 8 Ripetete le tappe 4 a 7 tante volte quanti sono i programmi da memorizzare.
- 9 **Per uscire**: premere sul tasto **i+**.

Altre regolazioni del menù Installazione

- 1 Premere sul tasto **MENU** e selezionare il menù **Installazione** :

- 2 **Lingua** : per modificare la lingua di visualizzazione dei menù .
- 3 **Nazione** : per scegliere il vostro Paese.
Questa regolazione interviene nella ricerca, nel riordino automatico dei programmi e nella visualizzazione del televideo. Se il vostro Paese non appare nella lista, selezionate la scelta "..."
- 4 **Mem.Auto** : per lanciare una ricerca automatica di tutti i programmi disponibili nella vostra regione. Se il centro di telediffusione o la rete via cavo trasmette il segnale di riordino automatico, i programmi saranno numerati nell'ordine. L'installazione sarà quindi terminata. In caso contrario, utilizzare il menù Riordino per rinumerarli.

Determinati centri di telediffusione o reti via cavo

*trasmettono i propri parametri di riordino (regione, lingua, ...). In questo caso dovete indicare la vostra scelta con i tasti $\wedge \vee$ e quindi confermare con $>$. Per uscire o interrompere la ricerca, premere su **MENU**. Se non si trova alcuna immagine, vedere i consigli (p. 14).*

- 5 **Nome**: Se volete, potete dare un nome ai programmi, stazioni radio e alle prese esterne. Utilizzate i tasti $< >$ per spostarvi nella zona di visualizzazione del nome (5 caratteri) e i tasti $\wedge \vee$ per scegliere i caratteri. Una volta inserito il nome, utilizzate il tasto $<$ per uscire. Il nome è memorizzato.

Osservazione: durante l'installazione, se è trasmesso il segnale di identificazione, viene attribuito un nome ai programmi in modo automatico.

- 6 Per uscire dai menù, premere su **i+**.

Regolazioni dell'immagine

- 1 Premere sul tasto **MENU** e quindi su **>**. Il menù **Immagine** appare:
- 2

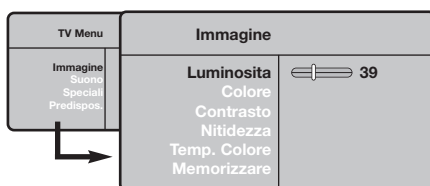

Utilizzate i tasti **^** **v** per selezionare una regolazione e i tasti **<** **>** per effettuare la regolazione.

- 3 Una volta effettuate le regolazioni, selezionate la scelta **Memorizzare** e premere su **>** per registrarle. Premere su **i+** per uscire.

Descrizione delle regolazioni:

- **Luce** : agisce sulla luminosità dell'immagine.
- **Colore** : per agire sull'intensità del colore.
- **Contrasto** : per agire sulla differenza tra toni chiari e toni scuri.
- **Nitidezza** : per agire sulla qualità dell'immagine.
- **Temp. Col.** : per agire sulla resa dei colori. **Fredda** (più blu), **Normale** (equilibrata) o **Calda** (più rossi).
- **Memorizzare** : per memorizzare le regolazioni dell'immagine.

Regolazioni dell'audio

- 1 Premere su **MENU**, selezionare **Suono** (**v**) e premere su **>**. Il menù **Suono** appare:

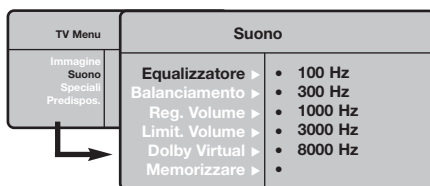

- 2 Utilizzate i tasti **^** **v** per selezionare una regolazione e i tasti **<** **>** per regolare.
- 3 Una volta effettuate le regolazioni, selezionate la scelta **Memorizzare** e premere su **>** per registrarle.
- 4 Per uscire dai menù, premere su **i+**.

Descrizione delle regolazioni:

- **Equalizzatore** per impostare la tonalità del suono (da grave: 100 Hz ad acuto: 8000 Hz).
- **Bilanciamento** : per equilibrare il suono sull'altoparlante sinistro e quello destro.
- **Reg. Volume** : permette di compensare gli scarti di volume esistenti tra i diversi programmi o le prese EXT. Questa regolazione è operativa per i programmi da 0 a 40 e per le prese EXT.
- **AVL** (Automatic Volume Leveler): limitazione automatica del volume, per limitare l'improvviso aumento di livello sonoro, soprattutto al momento di cambiare canale o durante gli spot pubblicitari.
- **Dolby Virtual** : per attivare / disattivare l'effetto espansione dell'audio. *Potete accedere a queste regolazioni anche con il tasto **⊗**.*
- **Memorizzare** : per memorizzare la regolazione del suono.

Regolazione delle speciali

- 1 Premere su **MENU**, selezionate **Speciali** (**v**) e premere su **>**. Si può regolare:
- 2 **Contrasto +** : regolazione automatica del contrasto dell'immagine, che riporta continuamente la parte più scura dell'immagine sul livello del nero.
- 3 **Spegnimento**: per selezionare il tempo dopo il quale il televisore si metterà automaticamente in stato di attesa.
- 4 Per uscire dai menù, premere su **i+**.

Formato immagine

Le immagini che ricevete possono essere trasmesse in formato 16:9 (schermo largo) oppure 4:3 (schermo tradizionale). Le immagini 4:3 hanno talvolta una banda nera in alto e in basso (formato cinemascope). Questa funzione consente di eliminare le bande nere e di ottimizzare la visualizzazione delle immagini sullo schermo.

Se il TV è in formato 4:3

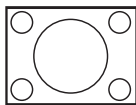

Premere il tasto  (o $\wedge \vee$) per selezionare i diversi modi:

4:3

L'immagine è riprodotta nel formato 4:3

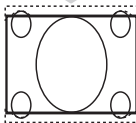

Espansa 4:3

L'immagine viene allargata verticalmente. Questo modo è utilizzato per eliminare le bande nere quando si guarda un programma trasmesso in formato letterbox

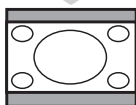

Compressa 16:9

L'immagine è compressa verticalmente nel formato 16:9

Se il TV è in formato 16:9

Premere il tasto  (o $< >$) per selezionare i diversi modi:

Il televisore è dotato di una commutazione automatica che decodifica il segnale specifico emesso da alcuni canali e seleziona il formato giusto per lo schermo.

4:3

L'immagine è riprodotta in formato 4:3, una banda nera appare da ogni lato dell'immagine.

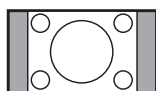

Zoom 14:9

L'immagine è ingrandita con il formato 14:9, una piccola banda nera rimane in entrambi i lati dell'immagine.

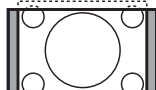

Zoom 16:9

L'immagine è ingrandita con il formato 16:9. Questo modo è raccomandato per visualizzare le immagini con una banda nera in alto e in basso (formato cinemascope).



Titoli Zoom

Questo modo consente di visualizzare le immagini in formato 4:3 su tutta la superficie dello schermo lasciando visibili i sottotitoli.



Super Immagine

Questo modo consente di visualizzare le immagini in formato 4:3 su tutta la superficie dello schermo allargando l'immagine ai lati.



Schermo Largo

Questo modo permette di ripristinare le proporzioni corrette delle immagini trasmesse in 16:9.

Attenzione: se visualizzate un'immagine 4:3, sarà allargata sul piano orizzontale.

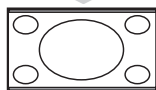

Schermo pieno (disponibile solo su alcune versioni)

Questo modo permette di visualizzare le immagini a pieno schermo.

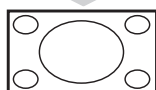

Televideo

Il televideo è un sistema d'informazioni, trasmesso da alcune emittenti, che si consulta come un giornale. Consente inoltre di accedere ai sottotitoli per non udenti o per le persone che non conoscono bene la lingua della trasmissione (reti via cavo, canali via satellite,...).

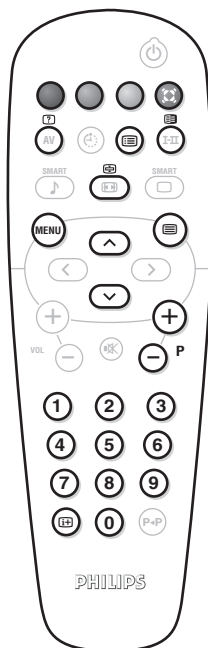

Premere su :

Avrete :

Attivazione televideo



Per richiamare o uscire dal televideo. Il sommario appare con la lista delle rubriche alle quali potete accedere. Per ogni rubrica viene indicato un numero di pagina a 3 cifre.

Se il canale selezionato non trasmette il televideo, apparirà l'indicazione 100 e lo schermo rimarrà nero (in questo caso, uscire dal televideo e scegliere un altro canale).

Selezione di una pagina



Comporre il numero della pagina desiderata con i tasti da 0 a 9 o P +/- . Esempio: pagina 120, digitare 120.

Il numero viene visualizzato in alto a sinistra, il contapagina inizia la ricerca, la pagina viene visualizzata. Per consultare un'altra pagina, ripetere l'operazione.

Se il contapagina continua la ricerca, la pagina richiesta non è trasmessa. Scegliete un altro numero.

Accesso diretto alle rubriche



In fondo allo schermo vengono visualizzate delle zone colorate. I 4 tasti colorati servono ad accedere alle rubriche o alle pagine corrispondenti.

Le zone colorate lampeggiano quando la rubrica o la pagina non è disponibile.

Sommario



Per tornare al sommario (generalmente a pagina 100).

Arresto dell'alternanza delle sotto-pagine



Alcune pagine contengono delle sotto-pagine che si succedono automaticamente. Questo tasto permette di arrestare o riprendere l'alternanza delle sotto-pagine. In alto a sinistra appare l'indicazione .

Doppia pagina televideo



(secondo la versione)

Per attivare o disattivare la visualizzazione del televideo in doppia pagina. La pagina attiva viene visualizzata a sinistra e la pagina seguente a destra. Per fissare una pagina (per esempio il sommario), premere il tasto . In questo caso la pagina attiva sarà quella di destra. Per ritornare in modo normale, premere .

Informazioni nascoste



Per fare apparire o scomparire le informazioni nascoste (soluzioni di giochi).

Ingrandimento di una pagina



Per visualizzare la parte superiore, la parte inferiore, e ritornare alle dimensioni normali.

Pagine favorite



Per i programmi televideo da 1 a 40, si possono memorizzare 4 pagine favorite, le quali saranno poi direttamente accessibili per mezzo dei tasti colorati (rosso, verde, giallo, blu).

- 1 Premere sul tasto **MENU** per passare in modo pagine favorite.
- 2 Visualizzare la pagina di televideo che si intende memorizzare.
- 3 Successivamente, premere per 3 secondi sul tasto colorato di vostra scelta. La pagina viene memorizzata.
- 4 Ripetere l'operazione con gli altri tasti colorati.
- 5 Ora, non appena consulterete il televideo, le vostre pagine preferite appariranno a colori in fondo allo schermo. Per consultare le rubriche abituali, premere **MENU**.

Per cancellare tutto, premere su per 5 secondi.

Utilizzo in modo monitor PC

Nota:

- Quando si usa il TV LCD come monitor per PC è possibile osservare delle piccole righe diagonali in presenza di interferenze elettromagnetiche, le quali tuttavia non pregiudicano le prestazioni del prodotto.
- Per ottenere prestazioni migliori si consiglia di utilizzare un cavo DVI di qualità con un buon filtro antirumore.

Modalità' PC

Il televisore può essere utilizzato come un monitor di computer.

E' necessario prima effettuare i collegamenti (vedi p. 13) e regolare la risoluzione.

Scelta della modalità PC

- 1 Premere il tasto **AV** sul telecomando per visualizzare la **Fonte**.
- 2 Utilizzare i tasti cursori \wedge/\vee per selezionare la modalità **PC** e premere il tasto cursore $>$ per commutare da TV a modalità **PC (DVI In)**. Per ritornare in modalità TV, premere il tasto **AV** adattano, selezionare TV e confermare con $>$.

Utilizzo dei menu PC

Premere il tasto **MENU** per accedere alle regolazioni specifiche del modo monitor PC.

Utilizzare il cursore per regolare (le regolazioni vengono memorizzate automaticamente):

• Immagine :

- **Luminosità/Contrasto:** per regolare la luminosità ed il contrasto.
- **Orizzontale/Verticale:** per regolare il posizionamento orizzontale e verticale dell'immagine.
- **Temp. Colore:** per regolare la tonalità dei colori (fredda, normale o calda).
- **Audio:** per scegliere l'audio riprodotto sul televisore (TV/HD, PC o Radio).
- **Speciali** (disponibile solo su alcune versioni) :
 - **Fase/Orologio:** permette di eliminare le linee parassite orizzontali (Fase) e verticali (Orologio).
 - **Formato:** per scegliere tra schermo largo o il formato originale degli schermi PC.
 - **Autoregolazione:** il posizionamento è regolato automaticamente.
- **Preimpostazioni:** per tornare alle regolazioni di fabbrica (regolazioni di default).

Ecco l'elenco delle varie risoluzioni di visualizzazione disponibili sul televisore :

	20"/51cm VGA (DVI-D)	15"/39cm XGA (DVI-D)	17"/44cm WXGA (DVI-D)	23"/58cm WXGA (DVI-I/YPbPr)
Digital PC				
640 x 350 p	X	X	X	X
640 x 480 p	X	X	X	X
720 x 400 p		X	X	X
800 x 600 p		X	X	X
832 x 624 p		X	X	X
1024 x 768 p		X	X	X
1280 x 768 p			X	X
Analogue PC				
640 x 350 p				X
640 x 480 p				X
720 x 400 p				X
800 x 600 p				X
832 x 624 p				X
1024 x 768 p				X

Utilizzo in HD (Alta definizione)

(disponibile solo su alcune versioni)

Modalità HD

La modalità HD (alta definizione) permette di avere un'immagine più chiara e definita da un ingresso DVI-D (DVI-I)*. Se si sta utilizzando un dispositivo HD con programmi ad alta definizione.

* DVI-I : disponibile solo su alcune versioni.

Prima di tutto si deve collegare un dispositivo HD (vedi p.12).

Selezionare modalità HD

- 1 Premere il tasto **AV** sul telecomando per visualizzare la **Fonte**.
- 2 Utilizzare i tasti cursori \wedge/\vee per selezionare la modalità **HD** e premere il tasto cursore $>$ per commutare da TV a modalità HD. Per ritornare in modalità TV, premere il tasto **AV** adattano, selezionare TV e confermare con $>$.

Utilizzare il menu HD

Premere il tasto di **MENU** per accedere ai settaggi della modalità HD. Utilizzare i cursori per regolarli (i settaggi vengono salvati automaticamente).

- **Immagine :**
 - **Luce :** agisce sulla luminosità dell'immagine.
 - **Colore :** per agire sull'intensità del colore.
 - **Contrasto :** per agire sulla differenza tra toni chiari e toni scuri.
 - **Nitidezza (secondo la versione) :** per agire sulla qualità dell'immagine.

- **Temp. Col. :** per agire sulla resa dei colori. **Fredda** (più blu), **Normale** (equilibrata) o **Calda** (più rossi).

- **Memorizzare :** per memorizzare le regolazioni dell'immagine.

• Suono:

- **Equalizzatore** per impostare la tonalità del suono (da grave: 100 Hz ad acuto: 8000 Hz).

- **Bilanciamento :** per equilibrare il suono sull'altoparlante sinistro e quello destro.

- **Reg. Volume :** permette di compensare gli scarti di volume esistenti tra i diversi programmi.

- **AVL (Automatic Volume Leveler):** limitazione automatica del volume, per limitare l'improvviso aumento di livello sonoro, soprattutto al momento di cambiare canale o durante gli spot pubblicitari.

- **Dolby Virtual :** per attivare / disattivare l'effetto espansione dell'audio. *Potete accedere a queste regolazioni anche con il tasto .*

- **Memorizzare :** per memorizzare la regolazione del suono.

• Speciali:

- **Spegnimento:** per selezionare il tempo dopo il quale il televisore si metterà automaticamente in stato di attesa.

- **Fase:** permette di eliminare le linee parassite orizzontali (Fase).

Ecco l'elenco delle varie risoluzioni di visualizzazione disponibili sul televisore :

	20"/51cm VGA (DVI-D)	15"/39cm XGA (DVI-D)	17"/44cm WXGA (DVI-D)	23"/58cm WXGA (DVI-I/YpPr)
Digital HD				
EDTV 480 p	X	X	X	X
EDTV 576 p	X	X	X	X
HDTV 720 p		X	X	X
HDTV 1080 i		X	X	X
Analogue HD				
480 i				X
576 i				X
480 p				X
576 p				X
720 p				X
1080 i				X

Collegamento ad apparecchi periferici

Il televisore ha un connettore scart posizionato sul retro del TV (EXT1) e altri sulla parte laterale del TV. Il primo tasto **AV** del telecomando per visualizzare la **Fonte** e selezionare **TV** o dispositivi esterni collegati a **EXT1, AV/S-VHS, PC** o **HD**.

La presa **EXT1** ha l'ingresso / uscita audio e video e l'ingresso RGB.

Le connessioni sulla parte laterale del TV prevedono ingressi audio, CVBS/S-VHS e uscita cuffia.

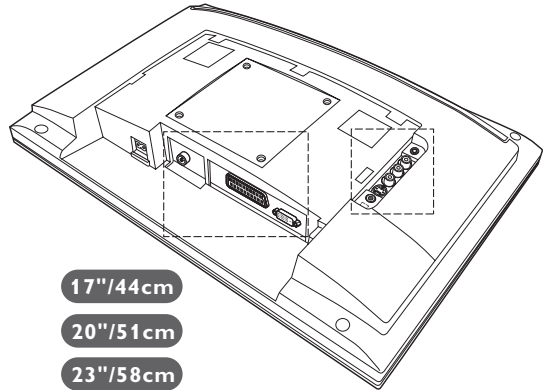
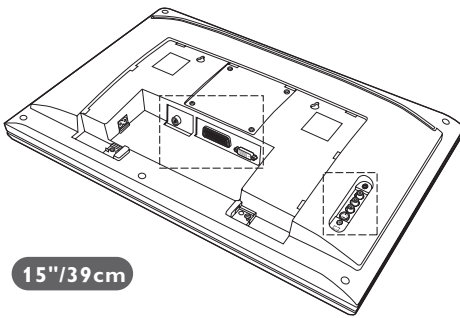
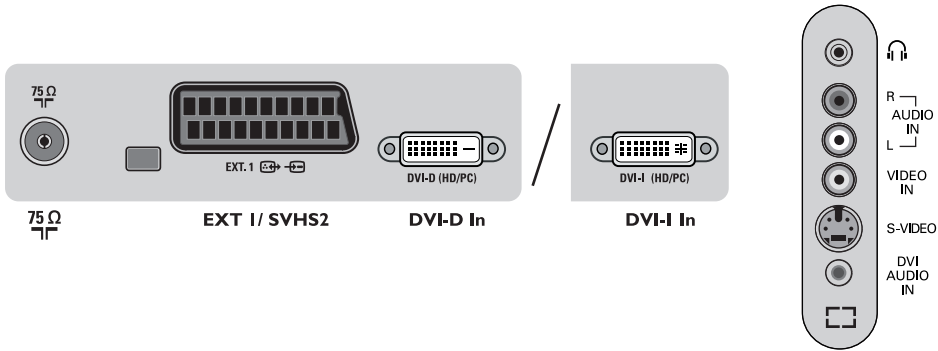

Videoregistratore/DVD-R

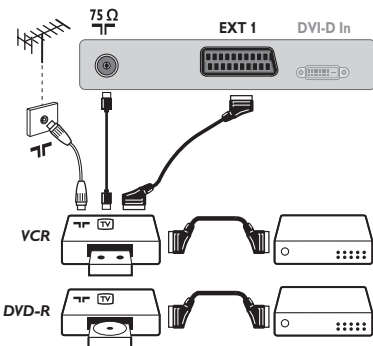

Eseguire i collegamenti necessari. Utilizzare un cordone di collegamento (presa scart) di tipo europeo di buona qualità.

Se il vostro videoregistratore non ha una presa scart, l'unico collegamento possibile rimane quello per mezzo dell'antenna. Bisognerà quindi cercare il segnale di prova del vostro videoregistratore e attribuirgli il numero di programma 0 (vedi capitolo "memorizzazione manuale" a pag. 5).

Per far apparire l'immagine del videoregistratore, premere **0**.

Videoregistratore/DVD-R con decodificatore
Collegare il decodificatore alla seconda presa scart del videoregistratore. Potrete così registrare le trasmissioni criptate.

Altri apparecchi

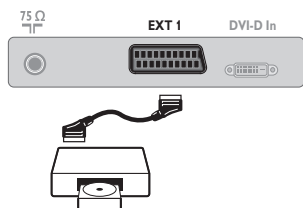

Ricevitore via satellite, decodificatore, CDV, giochi, ecc.
Eseguire i collegamenti necessari.

Collegamenti laterali

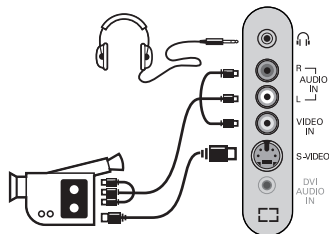

Eseguire i collegamenti di cui a lato.

Con il tasto **AV**, selezionare **AV/S-VHS**.

Con un apparecchio monofonico, collegare il segnale suono sull'ingresso **AUDIO L** (o **AUDIO R**). Il suono viene automaticamente riprodotto sull'altoparlante sinistro e su quello destro del televisore.

Cuffie

A cuffie collegate, viene eliminato l'audio del televisore. I tasti **VOLUME** / **+** permettono di regolare il volume.

L'impedenza delle cuffie deve essere compresa tra 32 e 600 ohm.

Dispositivo HD

HD Connessione digitale (DVI-D)

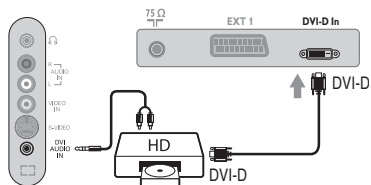

Eseguire i collegamenti di cui a lato.
(secondo la versione)

Con il tasto **AV**, selezionare **HD**.

Per maggiori informazioni sull'utilizzo in modo HD, vedi pagina 10.

DVI-D



Supporta solo segnale Digitale.

HD Connessione digitale (DVI-I)

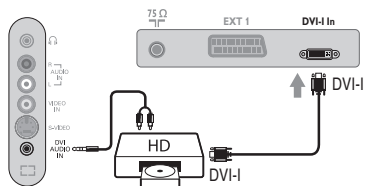

DVI-I



Supporta entrambi i segnali Analogico (YPbPr) e Digitale.

HD Connessione analogica (DVI-I)

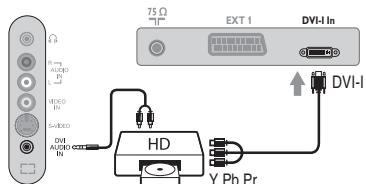

Computer

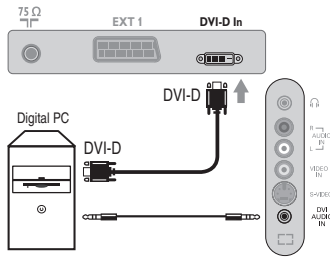

PC con DVI-I (o DVI-D)

Collegare l'uscita de un monitor DVI-I (DVI-D) da computer all'ingresso **DVI-I (DVI-D) In**, della TV *(secondo la versione)*.

Collegare l'uscita Audio da computer all'ingresso audio DVI- del TV.

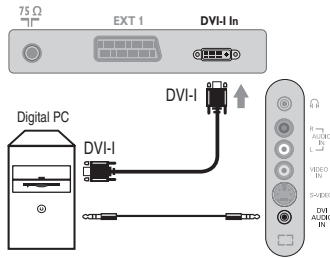

PC con VGA

Collegare l'uscita de un monitor (VGA) da computer un cavo VGA/DVI-I* al **DVI-I In** del TV.

Collegare l'uscita Audio da computer all'ingresso audio DVI- del TV.

* Non fornito con il TV.

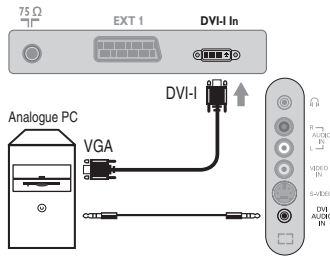

Per maggiori informazioni sull'utilizzo in modo PC, vedi pagina 9.

Consigli

Immagine scadente	La vicinanza di montagne o di edifici molto alti può essere all'origine di immagini sdoppiate, di presenza di eco o di ombre. In questo caso, cercare di regolare manualmente l'immagine: vedi "sintonia fine" (pag. 5) oppure modificare l'orientamento dell'antenna esterna. Con le antenne interne, la ricezione in alcune condizioni può essere difficile. Si può migliorarla facendo girare l'antenna. Se la ricezione rimane mediocre, occorre utilizzare un'antenna esterna.
Assenza di immagine	La presa dell'antenna è collegata correttamente? Avete selezionato il sistema giusto? (pag. 5). Se mal inserite, la presa scart e la presa dell'antenna sono spesso all'origine di problemi legati all'immagine e al suono (a volte, se il televisore viene rimosso o girato, le prese possono fuoriuscire dalla presa murale). Verificare le altre connessioni.
Assenza di suono	Se un canale TV ha l'immagine ma non l'audio, significa che non avete selezionato il sistema TV adeguato. Modificare la regolazione del Sistema (pag. 5). L'amplificatore collegato al televisore non emette suono? Verificare di non aver confuso l'uscita audio con l'ingresso audio.
Il modo PC non funzionano?	Verificare di aver configurato correttamente il computer su una risoluzione di visualizzazione compatibile (vedi p. 9).
Immagine sabbata quando si commuta in modalità HD-D	Disturbi visibili se la connessione un dispositivo digitale (DVD player o set-top box) HDCP non riesce. Controllare il manuale istruzioni del dispositivo digitale che si intende collegare.
Il telecomando non funziona	La spia luminosa del televisore non lampeggia quando utilizzate il telecomando, provate a cambiare la pila.
Stato di attesa	Se il televisore non riceve alcun segnale per 15 minuti, esso passa automaticamente in stato di attesa. Per economizzare energia, il vostro televisore è dotato di componenti che consentono un basso consumo in stato di attesa.
Pulizia del televisore	Per pulire lo schermo e la cassa del televisore utilizzare esclusivamente un panno pulito, morbido e che non faccia peli. Non utilizzare prodotti a base di alcool o di solventi.
Non si ottiene nessun risultato?	Scollegare la presa murale del televisore per 30 secondi, quindi ricollegarla nuovamente. Se il vostro televisore è guasto, non cercate di ripararlo da soli: rivolgetevi al servizio assistenza.

Glossario

DVI (Digital Visual Interface): È uno standard di interfacciamento digitale creato dalle Digital Display Working Group (DDWG) per convertire segnali analogici in digitale da adattare a monitor analogici e digitali.

HDCP (High-bandwidth Digital-Content Protection): Sviluppato da Intel serve per assicurare la protezione della copia del contenuto digitale dalla sorgente (quale DVD player o set-top box) al TV.

VGA (Video Graphics Array): uno standard grafico comune utilizzato per PC.

Segnali RVB: Sono 3 segnali video Rosso, Verde, Blu che compongono l'immagine. L'utilizzo di questi segnali permette di ottenere una migliore qualità dell'immagine.

Segnali S-VHS: Sono 2 segnali video separati Y/C risultanti dagli standard di registrazione S-VHS e Hi-8. I segnali di luminanza Y (bianco e nero) e i segnali di cromaticità C (colori) sono registrati separatamente sulla banda. Ciò consente di migliorare la qualità

dell'immagine rispetto ai sistemi video standard (VHS e 8 mm) nei quali i segnali Y/C sono combinati per ottenere solo un segnale video.

Suono NICAM: Procedimento che consente di trasmettere il suono mediante sistema digitale.

Sistema: L'immagine televisiva non è trasmessa allo stesso modo da tutti i paesi. Esistono vari standard: BG, DK, I, e L L'. La regolazione **Sistema** (pag. 5) serve a selezionare questi standard. Da non confondere con i sistemi di codificazione dei colori PAL o SECAM: Il Pal è utilizzato nella maggior parte dei Paesi Europei, il Secam in Francia, in Russia e nella gran parte dei paesi d'Africa. Gli Stati Uniti e il Giappone utilizzano un sistema diverso, chiamato NTSC. Gli ingressi EXT1 possono riprodurre delle registrazioni effettuate con il sistema di codificazione colori NTSC.

Formato 16/9: Indica il rapporto tra la larghezza e l'altezza dello schermo. Gli schermi panoramici hanno una proporzione 16/9, gli schermi tradizionali: 4/3.

Εισαγωγή

Σας ευχαριστούμε για την αγορά αυτής της τηλεόρασης.
Σας συνιστούμε να διαβάσετε προσεκτικά τις οδηγίες που ακολουθούν για να καταλάβετε καλύτερα τις δυνατότητες που σας προσφέρει η τηλεόρασή σας. Ελπίζουμε ότι η τεχνολογία μας θα σας ικανοποιήσει πλήρως.

Περιεχόμενα

Εγκατάσταση

Παρουσίαση της τηλεόρασης LCD	2
Τηλεχειριστήριο	2
Τα πλήκτρα του τηλεχειριστηρίου	3
Εγκατάσταση της τηλεόρασης	4
Γρήγορη εγκατάσταση	4
Ταξινόμηση των προγραμμάτων	5
Χειροκίνητος συντονισμός	5
Άλλες ρυθμίσεις του μενού Εγκατάσταση	5

Λειτουργία

Ρυθμίσεις της εικόνας	6
Ρυθμίσεις του ήχου	6
Ρύθμιση των επιλογών	6
Αναλογία 16:9	7
Teletext	8
Χρήση σε λειτουργία οθόνης PC	9
Χρησιμοποιώντας την λειτουργία HD (Υψηλή ευκρίνεια)	10

Σύνδεση περιφερειακών

Συσκευή Βίντεο	11
Άλλες συσκευές	12
Πλευρικές συνδέσεις	12
HD συσκευές	12
Ηλεκτρονικός Υπολογιστής	13

Πρακτικές συμβουλές

Συμβουλές	14
Κεξιλόγιο	14



Οδηγία για την ανακύκλωση

Για την τηλεόρασή σας χρησιμοποιήθηκαν εξαρτήματα που μπορούν να ξαναχρησιμοποιηθούν ή να ανακυκλωθούν. Για να ελαχιστοποιηθεί η απόρριψη απόβλητων στο περιβάλλον, ειδικευμένες εταιρίες συλλέγουν τις χρησιμοποιημένες συσκευές, για να τις αποσυναρμολογήσουν και να συγκεντρώσουν τα υλικά που μπορούν να ξαναχρησιμοποιηθούν (ενημερωθείτε στο κατάστημα από το οποίο αγοράσατε την τηλεόρασή σας).

Παρουσίαση της τηλεόρασης LCD

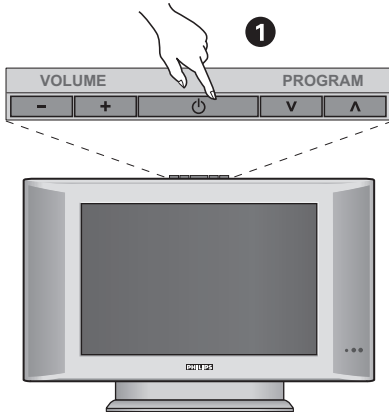

1 Τα πλήκτρα της τηλεόρασης :

- **POWER**: για να ανάψετε ή να σβήσετε την τηλεόραση.
- **VOLUME (ΕΝΤΑΣΗ) -/+** : για να ρυθμίσετε την ένταση του ήχου.
- **MENU (ΜΕΝΟΥ)**: για να εμφανίσετε ή να εξέλθετε από τα μενού, πιέστε ταυτόχρονα τα 2 πλήκτρα - και +. Στη συνέχεια, τα πλήκτρα V Λ σας επιτρέπουν να επιλέξετε μια ρύθμιση και τα πλήκτρα - + να πραγματοποιήσετε αυτή τη ρύθμιση.
- **PROGRAM (ΠΡΟΓΡΑΜΜΑ) -/+** : για να επιλέξετε τα προγράμματα.

Πίσω πλευρά :

Οι βασικές συνδέσεις πραγματοποιούνται από κάτω από την τηλεόραση.

Για περισσότερες λεπτομέρειες σχετικά με τις συνδέσεις, δείτε τη σελίδα 11.

- 2 Τροφοδοτικό
- 3 Υποδοχές για τηλεοπτικές
- 4 Υποδοχή SCART EXT1
- 5 Είσοδος DVI για σύνδεση ενός μηχανήματος HD (υψηλής ευκρίνειας)* ή κομπιούτερ με έξοδο DVI
- 6 Πλευρικές συνδέσεις

* ανάλογα με τύπο.

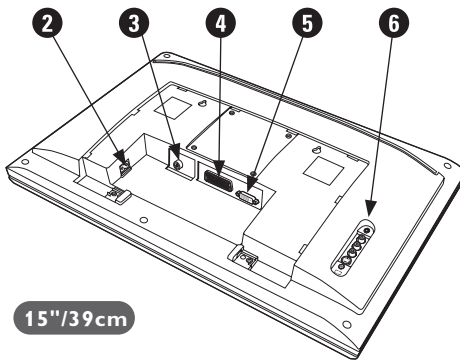

15"/39cm

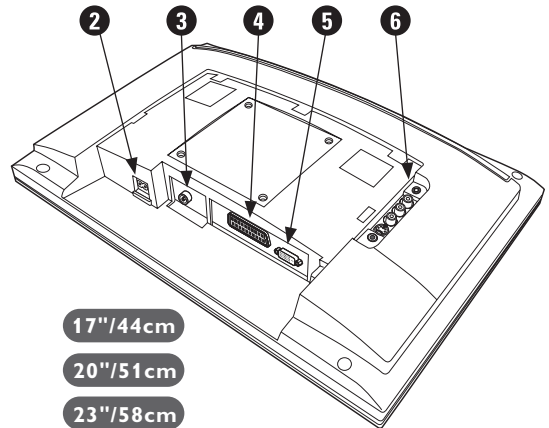

17"/44cm

20"/51cm

23"/58cm

Τηλεχειριστήριο

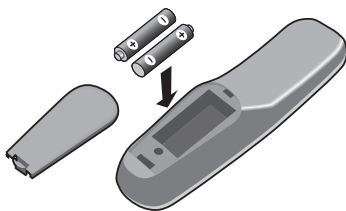

Τοποθετήστε τις 2 παρεχόμενες μπαταρίες τύπου R6 με τη σωστή πολικότητα.

Οι μπαταρίες που παραδίδονται με τη συσκευή δεν περιέχουν υδράργυρο ούτε νικέλιο-κάδμιο, για λόγους προστασίας του περιβάλλοντος. Προσέξτε να μην πετάξετε τις χρησιμοποιημένες μπαταρίες σας αλλά να χρησιμοποιήσετε τα μέσα ανακύκλωσης που υπάρχουν στη διάθεσή σας (συμβουλευτείτε τον πωλητή σας).

Τα πλήκτρα του τηλεχειριστηρίου

Πλήκτρα Teletext (σελ.8)

Κατάλογος προγραμμάτων
Εμφάνιση/απόκρυψη από την οθόνη του καταλόγου των προγραμμάτων. Χρησιμοποιήστε κατόπιν τα πλήκτρα \leftarrow \rightarrow για να επιλέξετε το πρόγραμμα, και το πλήκτρο \rightarrow για να εμφανιστεί στην οθόνη.

AV

Για να εμφανιστεί η Πηγή και να επιλέξετε TV ή οποια περιφερειακή συσκευή έχετε συνδέσει στα **EXT1, EXT2/S-VHS2, AV/S-VHS3, PC ή HD** (σελ. 11).

Χρονοδιακόπτης

Επιλογή του χρόνου που απομένει πριν την αυτόματη μετάβαση στη λειτουργία αναμονής (από 0 ως 240 λεπτά).

Μενού : Για την εμφάνιση των μενού ή την έξοδο από αυτά.

Κέρσορας

Αυτά τα 4 πλήκτρα επιτρέπουν την πλοήγηση στα μενού.

Ένταση ήχου

Για τη ρύθμιση του επιπέδου του ήχου

Προτιμήσεις ήχου

Για την κατάργηση ή την επαναφορά του ήχου.

Πληροφορίες οθόνης/ σταθερός αριθμός

Για να εμφανιστεί/σβήσει ο αριθμός του προγράμματος, η ώρα, η λειτουργία ήχου και ο χρόνος που απομένει στο χρονοδιακόπτη. Πιέστε για 5 δευτερόλεπτα ώστε να ενεργοποιησετε τη διαρκή εμφάνιση του αριθμού στην οθόνη.

Αναμονή

Επιτρέπει να θέσετε τη συσκευή σας σε θέση αναμονής. Για να ανοίξετε την τηλεόραση πιέστε τα πλήκτρα \odot , P \ominus \oplus ή \odot έως \odot .

Ηχος surround

Για την νεργοποίηση/απενεργοποίηση του αποτελέσματος αύξησης της έντασης του ήχου. Στις εκδόσεις που διαθέτουν Virtual Dolby Surround *, έχετε τα αποτελέσματα του ήχου Dolby Surround Pro Logic.

Λειτουργία ήχου

Επιτρέπει τη μετατροπή των κιομπών **Stereo** και **Nicam Stereo** σε **Mono** ή για τις διγλωσσες εκπομπές επιτρέπει την επιλογή μεταξύ **Dual I** ή **Dual II**. Η ένδειξη Mono είναι κόκκινη όταν πρόκειται για μία αναγκαστική θέση.

Αναλογία 16:9 (σελ. 7)

Teletext Πλήκτρο Teletext (σελ.8)

Προ-ρυθμίσεις εικόνας και ήχου

Επιτρέπει την πρόσβαση σε μία σειρά προ-ρυθμίσεων εικόνας και ήχου. Η θέση Προσωπικ αντιστοιχεί στις ρυθμίσεις που γίνονται μέσα στα μενού.

Λειτουργία teletext (σελ. 8)

Επιλογή προγραμμάτων

Πρόσβαση στο επόμενο ή προηγούμενο πρόγραμμα. Ο αριθμός και η λειτουργία ήχου εμφανίζονται στην οθόνη για μερικά δευτερόλεπτα. Για ορισμένα προγράμματα που διαθέτουν Teletext, στο κάτω μέρος της οθόνης εμφανίζεται ο τίτλος του προγράμματος.

Πλήκτρα αριθμών

Άμεση πρόσβαση στα προγράμματα. Για ένα πρόγραμμα με διψήφιο αριθμό, πρέπει να προσθέσετε το δεύτερο ψηφίο πριν σβήσει η παύλα.

Προηγούμενο πρόγραμμα

Πρόσβαση στο προηγούμενο πρόγραμμα που βλέπατε.



* Κατασκευάζεται με την άδεια της Dolby Laboratories. "Dolby" και το σύμβολο διπλό-D είναι σήματα της Dolby Laboratories.

Εγκατάσταση της τηλεόρασης

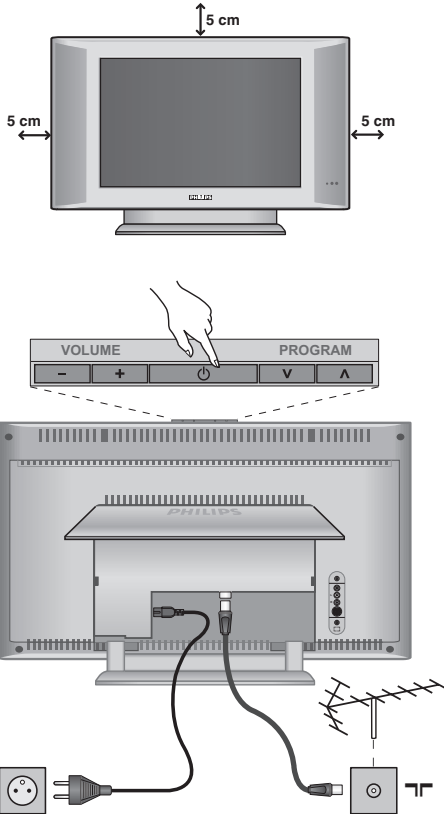

1 Τοποθέτηση της τηλεόρασης

Τοποθετήστε την τηλεόρασή σας σε μία Στέρεη και σταθερή επιφάνεια. Για να προλάβετε τυχόν επικίνδυνες καταστάσεις, μην εκθέτετε την τηλεόραση σε νερό, σε μία πηγή θερμότητας (λάμπα, κεριά, καλοριφέρ, ...) και μην εμποδίζετε τα ανοίγματα θυρίδες εξαερισμού που βρίσκονται στην πίσω όψη.

2 Συνδέσεις των καεραιών

- Σοποθετήστε το βύσμα της κεραίας στην υποδοχή **ΤΓ** που βρίσκεται στο πίσω μέρος της συσκευής.
- Συνδέστε το καλώδιο ρεύματος στην τηλεόραση και στην πρίζα του τοίχου (220-240 V / 50 Hz).
Για τη σύνδεση άλλων συσκευών, δείτε τη σ. 12.

3 Εναρξη λειτουργίας

Για να ανάψετε την τηλεόραση, πατήστε το πλήκτρο **POWER**. Μία λυχνία ανάβει πράσινη και η οθόνη φωτίζεται. Πηγαίνετε απευθείας στο κεφάλαιο **γρήγορη εγκατάσταση**. Εάν η τηλεόραση είναι σε αναμονή (κόκκινη λυχνία), πιέστε το πλήκτρο **P +/-** του τηλεχειριστηρίου. Η λυχνία αναβοσβήνει όταν χρησιμοποιήσετε το τηλεχειριστήριο.

Γρήγορη εγκατάσταση

Την πρώτη φορά που ανοίγετε την τηλεόραση, εμφανίζεται στην οθόνη ένα μενού. Αυτό το μενού σας καλεί να επιλέξετε τη χώρα καθώς και τη γλώσσα των μενού:



Αν το μενού δεν εμφανίζεται, κρατήστε πατημένα για 5 δευτερόλεπτα τα πλήκτρα **VOLUME -** και **VOLUME +** της τηλεόρασης, για να το κάνετε να εμφανιστεί.

- 1 Χρησιμοποιήστε τα πλήκτρα **Λ** **Υ** του τηλεχειριστηρίου για να επιλέξετε τη χώρα σας και στη συνέχεια επικυρώστε με το **>**.
Αν η χώρα σας δεν εμφανίζεται στον κατάλογο, επιλέξτε την επιλογή "...".

Plug & Play

- 2 Επιλέξτε στη συνέχεια τη γλώσσα σας με τα πλήκτρα **Λ** **Υ** και μετά επικυρώστε με το **>**.
- 3 Η αναζήτηση ξεκινά αυτόματα. Όλα τα προγράμματα της τηλεόρασης και οι ραδιοφωνικοί σταθμοί που είναι διαθέσιμοι έχουν απομνημονευτεί. Η διαδικασία παίρνει μερικά λεπτά. Η ένδειξη δείχνει την πρόοδο της αναζήτησης και τον αριθμό των προγραμμάτων που έχουν βρεθεί. Στο τέλος, το μενού εξαφανίζεται. Για να εγκαταλείψετε ή να διακόψετε την αναζήτηση, πιέστε το **MENU**. Αν δεν έχει βρεθεί κανένα πρόγραμμα, ανατρέξτε στο κεφάλαιο συμβουλές σελ. 14
- 4 Αν ο πομπός ή το καλωδιακό δίκτυο μεταδίδει το σήμα αυτόματης ταξινόμησης, τα προγράμματα θα αριθμηθούν σωστά. Η εγκατάσταση έχει τώρα τελειώσει.
- 5 Αν αυτό δεν ισχύει, πρέπει να χρησιμοποιήσετε το μενού **Ταξινόμηση** για να τα αριθμήσετε εκ νέου. Ορισμένοι πομποί ή καλωδιακά δίκτυα διαδίδουν τις δικές τους παραμέτρους ταξινόμησης (περιφέρεια, γλώσσα...). Σε αυτή την περίπτωση, πρέπει να δηλώσετε την επιλογή σας με τα πλήκτρα **Λ** **Υ** και στη συνέχεια να επικυρώσετε με το **>**.

Ταξινόμηση των προγραμμάτων

- 1 Πιέστε το πλήκτρο **MENU**. Εμφανίζεται στην οθόνη το TV μενού.

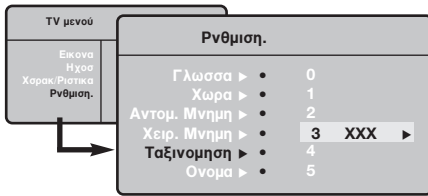

- 2 Με τον κέρσορα επιλέξτε το μενού Εγκατάσταση και στη συνέχεια το μενού **Ταξινόμηση**.
- 3 Επιλέξτε το κανάλι που θέλετε να μετακινήσετε με τα πλήκτρα **Λ** **Υ** και πιέστε το **>**.
- 4 Χρησιμοποιήστε στη συνέχεια τα πλήκτρα **Λ** **Υ** για να επιλέξετε το νέο αριθμό και επικυρώστε με το **<**.
- 5 Επανάλαβετε τα στάδια **3** και **4** όσες φορές υπάρχουν προγράμματα που πρέπει να αριθμηθούν εκ νέου.
- 6 Για να εγκαταλείψετε τα μενού, πιέστε το **i+**.

Χειροκίνητος συντονισμός

Αυτό το μενού επιτρέπει την απομνημόνευση των προγραμμάτων ένα – ένα.

- 1 Πιέστε το πλήκτρο **MENU**.
- 2 Με τον κέρσορα, επιλέξτε το μενού **Εγκατάσταση** και στη συνέχεια **Απομνημόνευση με το Χέρι**:

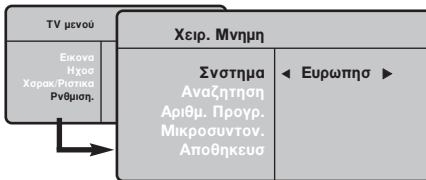

- 3 **Σύστημα**: επιλέξτε **Ευρώπη** (αυτόματη ανίχνευση*) ή **Δυτική Ευρώπη** (πρότυπο BG), **Ανατολική Ευρώπη** (πρότυπο DK), **Ηνωμένο Βασίλειο** (πρότυπο I) ή **Γαλλία** (πρότυπο LL).
* Εκτός από τη Γαλλία (πρότυπο LL'), πρέπει να επιλέξετε υποχρεωτικά την επιλογή Γαλλία.

- 4 **Αναζήτηση**: Πιέστε το **>**. Η αναζήτηση αρχίζει. Εφόσον ένα πρόγραμμα έχει βρεθεί, σταματά η αναζήτηση και εμφανίζεται το όνομα του προγράμματος (αν είναι διαθέσιμο). Προχωρήστε στο επόμενο στάδιο. Αν γνωρίζετε τη συχνότητα του επιθυμητού προγράμματος, συνθέστε απευθείας τον αριθμό της με τα πλήκτρα **0** έως **9**. Αν δεν έχει βρεθεί καμία εικόνα, βλέπε συμβουλές (σελ. 14).
- 5 **Αριθμός Προγράμματος**: εισάγετε τον επιθυμητό αριθμό με τα πλήκτρα **<** **>** ή **0** έως **9**.
- 6 **Τέλος Ρύθμισης**: αν η λήψη δεν είναι ικανοποιητική, κάντε τη ρύθμιση με τα πλήκτρα **<** **>**.
- 7 **Απομνημόνευση**: Πιέστε το **>**. Το πρόγραμμα έχει απομνημονευτεί.
- 8 Επανάλαβετε τα στάδια **4** έως **7** όσες φορές υπάρχουν προγράμματα προς απομνημόνευση.
Για να εγκαταλείψετε: Πιέστε το πλήκτρο **i+**.

Άλλες ρυθμίσεις του μενού Εγκατάσταση

- 1 Πιέστε το πλήκτρο **MENU** και επιλέξτε το μενού **Εγκατάσταση**:
- 2 **Γλώσσα**: για να τροποποιήσετε τη γλώσσα ένδειξης των μενού.
- 3 **Χώρα**: για να επιλέξετε τη χώρα σας. Αυτή η ρύθμιση παρεμβαίνει στην αναζήτηση, στην αυτόματη ταξινόμηση των προγραμμάτων και στην ένδειξη του teletext. Αν η χώρα σας δεν εμφανίζεται στον κατάλογο, επιλέξτε την επιλογή "...".
- 4 **Αυτόματη Απομνημόνευση**: για να ξεκινήσετε μία αυτόματη αναζήτηση όλων των προγραμμάτων που υπάρχουν διαθέσιμα στην περιφέρειά σας. Αν ο πομπός ή το καλωδιακό δίκτυο μεταδίδει το σήμα αυτόματης ταξινόμησης, τα προγράμματα θα αριθμηθούν σωστά. Αν αυτό δεν ισχύει, πρέπει να χρησιμοποιήσετε το μενού Ταξινόμηση για να τα αριθμήσετε εκ νέου.
Ορισμένοι πομποί ή καλωδιακά δίκτυα διαδίδουν τις δικές τους παραμέτρους ταξινόμησης (περιφέρεια,

- γλώσσα, ..). Σε αυτή την περίπτωση, πρέπει να επισημάνετε την επιλογή σας με τα πλήκτρα **Λ** **Υ** και στη συνέχεια να επικυρώσετε με το **>**. Για να εγκαταλείψετε ή για να διακόψετε την αναζήτηση, πιέστε το **MENU**. Αν δεν έχει βρεθεί καμία εικόνα, βλέπε συμβουλές (σελ. 14).
- 5 **Όνομα**: Μπορείτε, αν θέλετε, να δώσετε ένα όνομα στα προγράμματα και στις εξωτερικές συνδέσεις. Χρησιμοποιήστε τα πλήκτρα **<** **>** για να μετακινήσετε στη ζώνη ένδειξης του ονόματος (5 χαρακτήρες) και τα πλήκτρα **Λ** **Υ** για να επιλέξετε τους χαρακτήρες. Όταν έχει εισαχθεί το όνομα, χρησιμοποιήστε το πλήκτρο **<** για να βγείτε. Το όνομα έχει απομνημονευτεί.
Σημείωση: Κατά την εγκατάσταση, τα προγράμματα ονομάζονται αυτόματα, όταν μεταδίδεται το σήμα αναγνώρισης.
 - 6 Για να εγκαταλείψετε τα μενού, πιέστε το **i+**.

Ρυθμίσεις της εικόνας

- 1 Πιέστε το πλήκτρο **MENU** και στη συνέχεια το **>**. Εμφανίζεται το μενού **Εικόνα**:

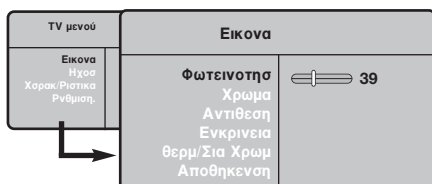

- 2 Χρησιμοποιήστε τα πλήκτρα **Λ** **Υ** για να επιλέξετε μία ρύθμιση και τα πλήκτρα **<** **>** για να κάνετε τη ρύθμιση.
- 3 Όταν πραγματοποιηθούν οι ρυθμίσεις, επιλέξτε την επιλογή **Απομνημόνευση** και πιέστε το **>** για να τις καταγράψετε. Πιέστε το **i+** για να εγκαταλείψετε.

Περιγραφή των ρυθμίσεων:

- **Φωτεινότητα**: επιδρά στη φωτεινότητα της εικόνας.
- **Χρώμα**: επιδρά στην ένταση του χρώματος.
- **Κοντράστ (Αντίθεση)**: επιδρά στη διαφορά μεταξύ των φωτεινών τόνων και των σκοτεινών τόνων.
- **Οξύτητα**: επιδρά στην καθαρότητα της εικόνας.
- **Θερμοκρασία χρώματος**: επιδρά στην απόδοση των χρωμάτων: **Ψυχρή** (πιο μπλε), **Κανονική** (ισορροπημένη) ή **Θερμή** (πιο κόκκινη).
- **Απομνημόνευση**: για την απομνημόνευση των ρυθμίσεων της εικόνας.

Ρυθμίσεις του ήχου

- 1 Πιέστε το, επιλέξτε **Ήχος (Υ)** και πιέστε το **>**. Εμφανίζεται το μενού **Ήχος**:

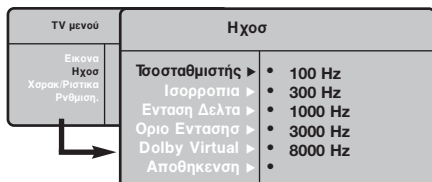

- 2 Χρησιμοποιήστε τα πλήκτρα **Λ** **Υ** για να επιλέξετε μία ρύθμιση και τα πλήκτρα **<** **>** για να κάνετε τη ρύθμιση.
- 3 Όταν πραγματοποιηθούν οι ρυθμίσεις, επιλέξτε την επιλογή **Απομνημόνευση** και πιέστε το **>** για να τις καταγράψετε.
- 4 Για να εγκαταλείψετε τα μενού, πιέστε το **i+**.

Περιγραφή των ρυθμίσεων:

- **ΙΣΟΣΤΑΘΜΙΣΤΗΣ**: για τη ρύθμιση της τονικότητας του ήχου (από χαμηλές συχνότητες: 100 Hz έως υψηλές συχνότητες: 8000 Hz).
- **Ισορροπία**: για εξισορροπήσετε τον ήχο στα ηχεία αριστερά και δεξιά.
- **Δέλτα ένταση**: επιτρέπει την αντιστάθμιση των αποκλίσεων του ήχου που υπάρχουν ανάμεσα στα διαφορετικά προγράμματα ή στις πρίζες EXT. Αυτή η ρύθμιση είναι λειτουργική για τα προγράμματα 0 έως 40 και για τις Υποδοχές EXT.
- **AVL (Automatic Volume Leveler)**: αυτόματος έλεγχος της έντασης που επιτρέπει τον περιορισμό των αυξησεων του ήχου, ιδιαίτερα κατά την αλλαγή των προγραμμάτων ή των διαφημίσεων.
- **Dolby Virtual**: Για την ενεργοποίηση / απενεργοποίηση του αποτελέσματος αύξησης της έντασης του ήχου. Έχετε επίσης πρόσβαση στις ρυθμίσεις αυτές και με το πλήκτρο **⏏**.
- **Απομνημόνευση**: για την απομνημόνευση των ρυθμίσεων του ήχου.

Ρύθμιση των επιλογών

- 1 Πιέστε το **MENU**, επιλέξτε **Επιλογές (Υ)** και πιέστε το **>**. Μπορείτε να κάνετε τη ρύθμιση:
- 2 **Αντίθεση +**: Αυτόματη ρύθμιση της αντίθεσης στην εικόνα η οποία ρυθμίζει μόνιμα τα σκοτεινά μέρη σε μαύρο.
- 3 **Χρονοδιακόπτης**: για να επιλέξετε ένα χρονικό διάστημα αυτόματης ενεργοποίησης της αφύπνισης.
- 6 Για να εγκαταλείψετε τα μενού, πιέστε το **i+**.

Διαστάσεις εικόνας 16:9

Οι εικόνες που λαμβάνετε μπορεί να μεταδίδονται σε διαστάσεις 16:9 (πλατιά οθόνη) ή 4:3 (κλασική οθόνη). Οι εικόνες σε διαστάσεις 4:3 έχουν μερικές φορές μία μαύρη λωρίδα στο πάνω και κάτω μέρος τους (διαστάσεις σινεμασκόπ). Η λειτουργία αυτή επιτρέπει την εξάλειψη των μαύρων λωρίδων και τη βελτίωση των εικόνων της οθόνης.

Αν η τηλεόρασή σας έχει οθόνη 4:3

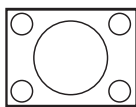

Πιέστε τα πλήκτρα **[F4]** (έως **Λ** **Υ**) για να επιλέξετε τις διάφορες ρυθμίσεις:

4:3

Η εικόνα αναπαράγεται σε σχήμα 4:3.

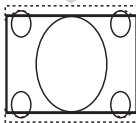

Διευρ/Ση 4:3

Η εικόνα διευρύνεται κάθετα. Αυτή η λειτουργία χρησιμοποιείται για να ακυρωθούν οι μαύρες λωρίδες όταν παρακολουθήτε πρόγραμμα σε σχήμα letterbox.

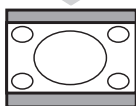

Συμπίεση 16:9

Η εικόνα συμπιέζεται κάθετα σε σχήμα 16:9.

Αν η τηλεόρασή σας έχει οθόνη 16:9

Πιέστε τα πλήκτρα **[F4]** (έως **<** **>**) για να επιλέξετε τις διάφορες Ρυθμίσεις: Η τηλεόραση διαθέτει λειτουργία αυτόματης εναλλαγής των διαστάσεων της οθόνης που αποκωδικοποιεί το ειδικό σήμα που εκπέμπεται από ορισμένα προγράμματα και επιλέγει τις σωστές διαστάσεις της οθόνης.

4:3

Η εικόνα αναπαράγεται στις διαστάσεις 4:3, και μία μαύρη λωρίδα εμφανίζεται και από τις δύο πλευρές της εικόνας.

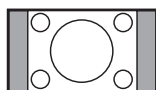

Μεγεθνοση 14:9

Η εικόνα μεγεθύνεται στις διαστάσεις 14:9, και μία μικρή μαύρη λωρίδα παραμένει σε κάθε πλευρά της εικόνας.

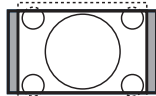

Μεγεθνοση 16:9

Η εικόνα μεγεθύνεται στις διαστάσεις 16:9. Η ρύθμιση αυτή συνιστάται για να εμφανιστούν οι εικόνες με μαύρη λωρίδα στο πάνω και κάτω μέρος (διαστάσεις σινεμασκόπ).

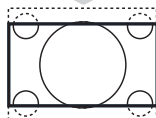

Zoom Υπο/Γλω

Η ρύθμιση αυτή επιτρέπει την εμφάνιση των εικόνων 4:3 σε όλη την επιφάνεια της οθόνης ενώ παραμένουν ορατοί οι υπότιτλοι.

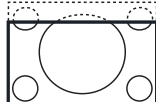

Υπερευρεια

Η ρύθμιση αυτή επιτρέπει την εμφάνιση των εικόνων 4:3 σε όλη την επιφάνεια της οθόνης διευρύνοντας τις πλευρές της εικόνας.

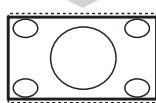

Ευρεια Οθονη

Αυτή η λειτουργία επιτρέπει την επαναφορά των σωστών αναλογιών των εικόνων που μεταδίδονται σε διαστάσεις 16:9.

Προσοχή: αν εμφανίσετε μία εικόνα 4:3, θα διευρυνθεί οριζόντια.

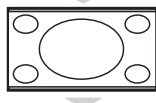

Πλήρης οθονη (διαθέσιμο αποκλειστικά σε ορισμένες εκδόσεις)

Αυτή η λειτουργία επιτρέπει την εμφάνιση των εικόνων σε πλήρη οθόνη.

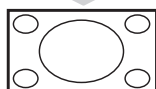

Teletext

Το teletext είναι ένα σύστημα πληροφοριών που μεταδίδεται από ορισμένα κανάλια, το οποίο συμβουλευέστε σαν μία εφημερίδα. Επιτρέπει επίσης την πρόσβαση σε υπότιτλους για άτομα με προβλήματα ακοής ή με μικρή εξοικείωση στη γλώσσα μετάδοσης (καλωδιακά δίκτυα, δορυφορικά κανάλια,...).

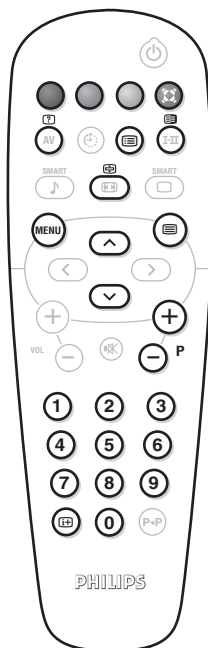

Πιέστε το:

Επιτυγχάνετε:

Υπηρεσία teletext Επιτρέπει την λειτουργία της υπηρεσίας του teletext, το πέρασμα σε διάφανη λειτουργία και στη συνέχεια την έξοδο. Εμφανίζεται η περιήληψη με τον κατάλογο των στηλών στις οποίες μπορείτε να έχετε πρόσβαση. Κάθε στήλη επισημαίνεται με έναν αριθμό σελίδας με 3 ψηφία. Αν το επιλεγμένο κανάλι δεν μεταδίδει την υπηρεσία teletext, εμφανίζεται η ένδειξη 100 και η οθόνη παραμένει μαύρη (σε αυτή την περίπτωση, εγκαταλείψτε το teletext και επιλέξτε ένα άλλο κανάλι).



Επιλογή μίας σελίδας Συνθέστε τον αριθμό της επιθυμητής σελίδας με τα πλήκτρα 0 έως 9 ή P +/- . Παράδειγμα: σελίδα 120, πατήστε 120. Ο αριθμός εμφανίζεται ψηλά αριστερά, ο μετρητής γυρίζει, και στη συνέχεια εμφανίζεται η σελίδα. Επαναλάβετε τη λειτουργία για να συμβουλευτείτε μία άλλη σελίδα. Αν ο μετρητής συνεχίσει την αναζήτηση, αυτό οφείλεται στο ότι η σελίδα δεν μεταδίδεται. Επιλέξτε έναν άλλο αριθμό.



Άμεση πρόσβαση στις στήλες Στο κάτω μέρος της οθόνης εμφανίζονται χρωματιστές ζώνες. Τα 4 χρωματιστά πλήκτρα επιτρέπουν την πρόσβαση στις στήλες ή στις αντίστοιχες σελίδες. Οι χρωματιστές ζώνες αναβοσβήνουν όταν η στήλη ή η σελίδα δεν είναι ακόμα διαθέσιμη.





Περιήληψη Για να επιστρέψετε στην περιήληψη (γενικά η σελίδα 100).



Διακοπή της εναλλαγής των υπο-σελίδων Ορισμένες σελίδες περιέχουν υπο-σελίδες που διαδέχονται η μία την άλλη αυτόματα. Αυτό το πλήκτρο επιτρέπει τη διακοπή ή την επανεκκίνηση της εναλλαγής των υπο-σελίδων. Η ένδειξη  εμφανίζεται ψηλά αριστερά.



Διπλή σελίδα (ανάλογα με τύπο) Ενεργοποίηση ή απενεργοποίηση της εμφάνισης Teletext σε διπλή σελίδα. Η ενεργός σελίδα εμφανίζεται αριστερά και η επόμενη σελίδα δεξιά. Πιέστε το πλήκτρο  αν θέλετε να σταθεροποιήσετε μια σελίδα (όπως τα περιεχόμενα). Τότε η ενεργός σελίδα θα είναι η δεξιά. Για να επανέλθετε στην κανονική λειτουργία, πιέστε το πλήκτρο .



Κρυμμένες πληροφορίες Για την εμφάνιση ή την απόκρυψη των κρυμμένων πληροφοριών (απαντήσεις σε κουίζ).



Μεγέθυνση μίας σελίδας Για την εμφάνιση του ανώτερου, κατώτερου μέρους, και στη συνέχεια για να επιστρέψετε στην κανονική διάσταση.



Προτιμώμενες σελίδες Για τα προγράμματα teletext από 0 έως 40, μπορείτε να απομνημονεύσετε 4 προτιμώμενες σελίδες που στη συνέχεια θα είναι άμεσα προσβάσιμες με τα χρωματιστά πλήκτρα (κόκκινο, πράσινο, κίτρινο, μπλε).

- 1 Πιέστε το πλήκτρο **MENU** για να περάσετε στη λειτουργία προτιμώμενες σελίδες.
- 2 Εμφανίστε τη σελίδα του teletext που θέλετε να απομνημονεύσετε.
- 3 Πιέστε στη συνέχεια για 3 δευτερόλεπτα το χρωματιστό πλήκτρο της επιλογής σας. Η σελίδα απομνημονεύεται.
- 4 Επαναλάβετε τη λειτουργία με τα άλλα χρωματιστά πλήκτρα.
- 5 Τώρα, από τη στιγμή που θα συμβουλευτείτε το teletext, οι προτιμώμενες σελίδες σας εμφανίζονται χρωματιστές στο κάτω μέρος της οθόνης. Για να ξαναβρείτε τις συνηθισμένες στήλες, πιέστε το **MENU**.

Για να σβήσετε τα πάντα, πιέστε το πλήκτρο  για 5 δευτερόλεπτα.

Χρήση σε λειτουργία οθόνης PC

ΣΗΜΕΙΩΣΗ:

Όταν λειτουργείτε την τηλεόραση σας σαν μόνιτορ υπολογιστή, λεπτές διαγώνιες γραμμές παρεμβολής, παρατηρούνται όταν λειτουργεί κοντά σε ηλεκτρομαγνητικά πεδία αλλά δεν δημιουργείται πρόβλημα στην λειτουργία της συσκευής.

Για καλύτερο αποτέλεσμα στη λειτουργία της συσκευής προτείνεται ένα καλό καλώδιο DVI με καλό αντιπαρασπαστικό φίλτρο.

Λειτουργία PC

Η τηλεόρασή σας μπορεί να χρησιμοποιηθεί σαν οθόνη ηλεκτρονικού υπολογιστή.

Πρώτα πρέπει να πραγματοποιήσετε τις συνδέσεις του υπολογιστή (δείτε τη σ.13) και να ρυθμίσετε την ανάλυση.

Επιλογή λειτουργίας PC

- 1 Πιέστε το πλήκτρο **AV** στο τηλεχειριστήριο σας για να εμφανιστεί η **Πηγή**.
- 2 Χρησιμοποιήστε τον κέρσορα **Λ/Υ** για να επιλέξετε **PC** και μετά πιέστε τον κέρσορα για εναλλαγή από TV σε PC (Είσοδος **DVI**).
Για να επιστρέψετε στην λειτουργία **TV** πιέστε το πλήκτρο **AV** επιλέξτε TV και επιβεβαιώστε με το πλήκτρο **>**.

Χρήση των μενού PC

Πιέστε το πλήκτρο **MENU** για να αποκτήσετε πρόσβαση στις ειδικές ρυθμίσεις κατά τη λειτουργία οθόνης PC. Χρησιμοποιήστε τον κέρσορα για να πραγματοποιήσετε τις ρυθμίσεις (οι ρυθμίσεις αποθηκεύονται αυτόματα στη μνήμη)

• Εικόνα:

- **Φωτεινότητα/Αντίθεση:** για να ρυθμίσετε τη φωτεινότητα και την αντίθεση.

- **Οριζόντια/κάθετα :** για να ρυθμίσετε την οριζόντια και κάθετη θέση της εικόνας.
- **Θερμ/Σία Χρωμ :** για να ρυθμίσετε την απόχρωση των χρωμάτων (ψυχρό, κανονικό ή θερμό).
- **Επιλογή ήχου:** για να επιλέξετε τον ήχο που αναπαράγεται στην τηλεόραση (Τηλεοραση/HD, PC ή Ραδιο). Μπορείτε, για παράδειγμα, να ακούτε ραδιόφωνο ενώ χρησιμοποιείτε τον υπολογιστή.
Παρατήρηση : πρέπει να επιλέξετε τη λειτουργία TV ή ράδιο προτού περάσετε στη λειτουργία PC. Όταν εμφανίζεται η οθόνη PIP, δεν μπορείτε να ακούτε ραδιόφωνο.
- **Χαρακ/Ριοτικά** (διαθέσιμο αποκλειστικά σε ορισμένες εκδόσεις):
 - **Θφάση/Ρολοί :** επιτρέπει την εξάλειψη των οριζόντιων (Θφάση) και κάθετων (Ρολοί) παρασιτικών γραμμών.
 - **Σχημα :** για να επιλέξετε ανάμεσα στη μεγάλη οθόνη ή στην αυθεντική μορφή των οθονών PC.
 - **Αυτορύθμιση :** η θέση ρυθμίζεται αυτόματα.
- **Reset to Factory :** για να επιστρέψετε στις εργοστασιακές ρυθμίσεις (προεπιλεγμένες ρυθμίσεις).

Ακολουθεί ένας κατάλογος των διάφορων αναλύσεων εικόνας που διαθέτει η τηλεόρασή σας:

	20"/51cm VGA (DVI-D)	15"/39cm XGA (DVI-D)	17"/44cm WXGA (DVI-D)	23"/58cm WXGA (DVI-I/Y/PbPr)
Digital PC				
640 x 350 p	X	X	X	X
640 x 480 p	X	X	X	X
720 x 400 p		X	X	X
800 x 600 p		X	X	X
832 x 624 p		X	X	X
1024 x 768 p		X	X	X
1280 x 768 p			X	X
Analogue PC				
640 x 350 p				X
640 x 480 p				X
720 x 400 p				X
800 x 600 p				X
832 x 624 p				X
1024 x 768 p				X

Χρησιμοποιώντας την λειτουργία HD (Υψηλή ευκρίνεια)

(διαθέσιμο αποκλειστικά σε ορισμένες εκδόσεις)

Λειτουργία υψηλής ευκρίνειας

Αυτή η λειτουργία σας τηλεόρασή σας επιτρέπει να απολαύσετε καθαρότερες και ευκρινέστερες εικόνες μέσω της εισόδου DVI-D (DVI-I)* αν χρησιμοποιείται δέκτης υψηλής ευκρίνειας που μπορεί να μεταφέρει προγράμματα υψηλής ευκρίνειας. Πρώτα από όλα πρέπει να συνδέσετε την συσκευή υψηλής ευκρίνειας (σελ. 12).

* DVI-I : διαθέσιμο αποκλειστικά σε ορισμένες εκδόσεις

Επιλογή λειτουργίας υψηλής ευκρίνειας

- 1 Πιέστε το πλήκτρο **AV** στο τηλεχειριστήριο σας για να εμφανιστεί η Πηγή.
- 2 Με το πλήκτρο του κέρσορα **Λ/Υ** επιλέξτε **HD** και μετά πιέστε το πλήκτρο του κέρσορα **>** για εναλλαγή από κανονική σε υψηλή ευκρίνεια.

Για να επιστρέψετε στην λειτουργία TV πιέστε το πλήκτρο **AV** επιλέξτε **Τηλεόραση** και επιβεβαιώστε με το πλήκτρο **>**.

Χρησιμοποιώντας τα μενού υψηλής ευκρίνειας

Πιέστε το πλήκτρο **MENU** στο για να μπείτε στο μενού της λειτουργίας υψηλής ευκρίνειας. Χρησιμοποιήστε τον κέρσορα για να κάνετε τις ρυθμίσεις που θέλετε (οι ρυθμίσεις αποθηκεύονται αυτόματα).

• Εικόνα:

- **Φωτεινότητα:** επιδρά στη φωτεινότητα της εικόνας.
- **Χρώμα:** επιδρά στην ένταση του χρώματος.
- **Κοντράστ (Αντίθεση):** επιδρά στη διαφορά μεταξύ των φωτεινών τόνων και των σκοτεινών τόνων.

- **Οξύτητα:** (ανάλογα με τύπο) επιδρά στην καθαρότητα της εικόνας.

- **Θερμοκρασία χρώματος:** επιδρά στην απόδοση των χρωμάτων: **Ψυχρή** (πιο μπλε), **Κανονική** (ισορροπημένη) ή **Θερμή** (πιο κόκκινη).

- **Απομνημόνευση:** για την απομνημόνευση των ρυθμίσεων της εικόνας.

• Ηχος:

- **ΙΣΟΣΤΑΘΜΙΣΤΗΣ:** για τη ρύθμιση της τονικότητας του ήχου (από χαμηλές συχνότητες: 100 Hz έως υψηλές συχνότητες: 8000 Hz).

- **Ισορροπία:** για εξισορροπήσετε τον ήχο στα ηχεία αριστερά και δεξιά.

- **Δέλτα ένταση:** επιτρέπει την αντιστάθμιση των αποκλίσεων του ήχου που υπάρχουν ανάμεσα στα διαφορετικά προγράμματα.

- **AVL (Automatic Volume Leveler):** αυτόματος έλεγχος της έντασης που επιτρέπει τον περιορισμό των αυξήσεων του ήχου, ιδιαίτερα κατά την αλλαγή των προγραμμάτων ή των διαφημίσεων.

- **Dolby Virtual:** Για την ενεργοποίηση / απενεργοποίηση του αποτελέσματος αύξησης της έντασης του ήχου. Έχετε επίσης πρόσβαση στις ρυθμίσεις αυτές και με το πλήκτρο .

- **Απομνημόνευση:** για την απομνημόνευση των ρυθμίσεων του ήχου.

• Χαρακ/Ριοτικά:

- **Χρονοδιακόπτης:** για να επιλέξετε ένα χρονικό διάστημα αυτόματης ενεργοποίησης της αφύπνισης.

- **Οριζόντια:** για να ρυθμίσετε την οριζόντια θέση της εικόνας.

Ακολουθεί ένας κατάλογος των διάφορων αναλύσεων εικόνας που διαθέτει η τηλεόρασή σας:

	20"/51cm VGA (DVI-D)	15"/39cm XGA (DVI-D)	17"/44cm WXGA (DVI-D)	23"/58cm WXGA (DVI-I/YPbPr)
Digital HD				
EDTV 480 p	X	X	X	X
EDTV 576 p	X	X	X	X
HDTV 720 p		X	X	X
HDTV 1080 i		X	X	X
Analogue HD				
480 i				X
576 i				X
480 p				X
576 p				X
720 p				X
1080 i				X

Σύνδεση περιφερειακών συσκευών

Η συσκευή διαθέτει 1 υποδοχή SCART (EXT1) στην πίσω πλευρά της και υποδοχές στα πλάγια. Πιέστε το πλήκτρο AV στο χειριστήριο σας για να εμφανιστεί Πηγή για να επιλέξετε Τηλεόραση ή την περιφερειακή συσκευή που είναι συνδεδεμένη στο **EXT1, AV/S-VHS, PC** ή **HD**.

Η υποδοχή EXT1 έχει είσοδο/έξοδο εικόνας και ήχου, καθώς και εισόδους RGB.

Στα πλάγια της τηλεόρασης υπάρχει είσοδος ήχου, CVBS/S-VHS και έξοδος ακουστικών.

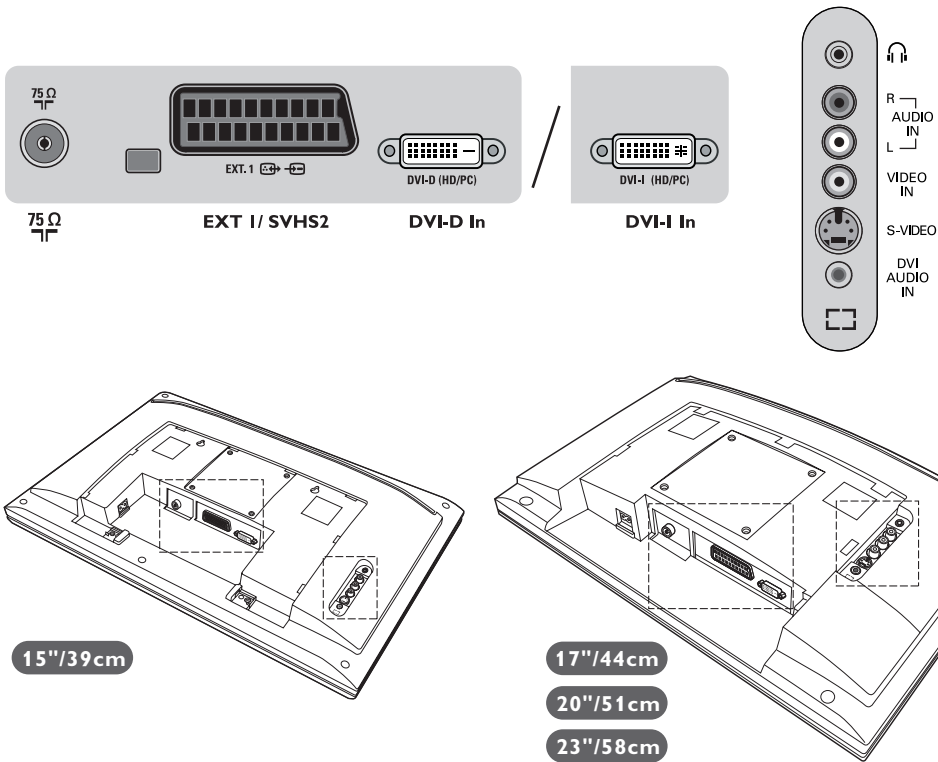

15"/39cm

17"/44cm

20"/51cm

23"/58cm

Συσκευή Βίντεο/DVD-R

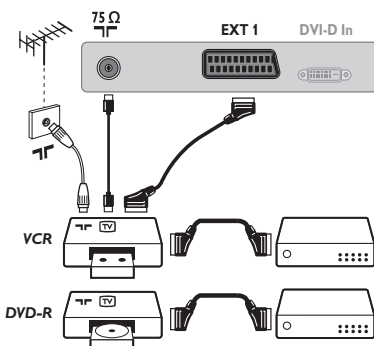

Κάνετε τις συνδέσεις που φαίνονται στο διπλανό σχέδιο. Χρησιμοποιήστε ένα καλώδιο σύνδεσης ενεωβύμια καλής ποιότητας.

Αν το βίντεό σας δεν διαθέτει υποδοχή ενεωβύμια, τότε η μόνη δυνατή σύνδεση είναι μέσω του καλωδίου της κεραίας. Πρέπει να αποδώσετε το πρόγραμμα 0 της τηλεόρασης στο δοκιμαστικό σήμα του βίντεο (βλέπε Χειρ. Μνήμη, σελ. 5). Κατόπιν, για να αναπαράγετε την εικόνα του βίντεο, πιέστε το 0.

Βίντεο/DVD-R με Αποκωδικοποιητή

Συνδέστε τον αποκωδικοποιητή στη δεύτερη Ευρο υποδοχή του βίντεο. Έτσι, μπορείτε να μαγνητοσκοπίτε τις κωδικοποιημένες εκπομπές.

Άλλες συσκευές

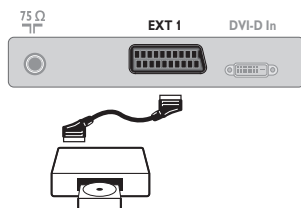

Δορυφορικός δέκτης, αποκωδικοποιητής, CDV, παιχνίδια κλπ.
Κάντε τις συνδέσεις που φαίνονται στο διπλανό σχέδιο.

Πλευρικές συνδέσεις

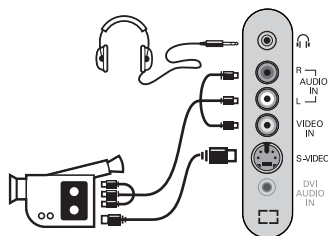

Πραγματοποιήστε τις παρακάτω ενώσεις.

Με το πλήκτρο **AV**, επιλέξτε **AV/S-VHS**.

Για μονοφωνική συσκευή, συνδέστε το σήμα ήχου στην υποδοχή **AUDIO L** (ή **AUDIO R**).

Ακουστικά

Όταν συνδεθούν τα ακουστικά, ο ήχος της τηλεόρασης διακόπτεται. Τα πλήκτρα **VOLUME +/-** επιτρέπουν τη ρύθμιση της έντασης.

Η αντίσταση των ακουστικών πρέπει να περιλαμβάνεται μεταξύ 32 και 600 ohms.

HD συσκευές

Ψηφιακή σύνδεση υψηλής ευκρίνειας (DVD-D)

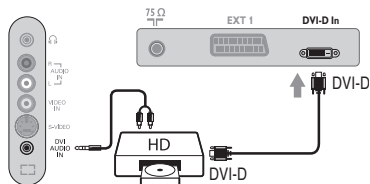

Πραγματοποιήστε τις παρακάτω ενώσεις. (ανάλογα με τύπο)

Με το πλήκτρο **AV**, επιλέξτε **HD**.

Για περισσότερες πληροφορίες σχετικά με τη χρήση της λειτουργίας HD, δείτε τη σελίδα 10.

DVI-D



Δέχεται μόνο ψηφιακά σήματα

Ψηφιακή σύνδεση υψηλής ευκρίνειας (DVD-I)

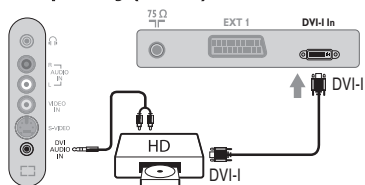

DVI-I



Δέχεται και αναλογικά (ΥΡbPr) και ψηφιακά σήματα.

Αναλογική σύνδεση υψηλής ευκρίνειας (DVD-I)

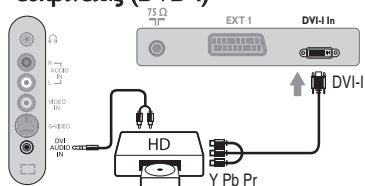

Ηλεκτρονικός Υπολογιστής

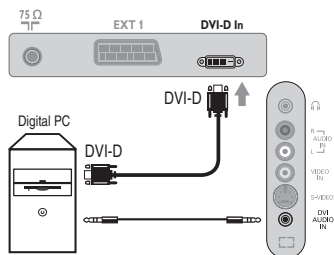

Υπολογιστής με DVI-I (ή DVD-D)

Συνδέστε την έξοδο οθόνης DVI-I (DVI-D) του υπολογιστή σας στην είσοδο **DVI-I (DVI-D) In** της τηλεόρασης σας (ανάλογα με τύπο).

Συνδέστε την έξοδο ήχου του υπολογιστή με την είσοδο ήχου της είσοδου DVI της τηλεόρασης σας.

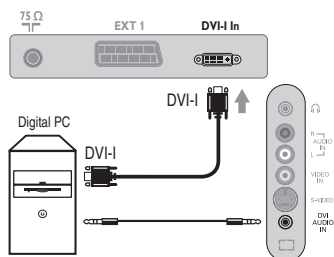

Υπολογιστής με VGA

Συνδέστε την έξοδο VGA του υπολογιστή σας με έναν Καλωδιακή VGA/DVI-I* στην είσοδο **DVI-I** της τηλεόρασης σας. Συνδέστε την έξοδο ήχου του υπολογιστή με την είσοδο ήχου της είσοδου DVI της τηλεόρασης σας.

* Δεν παρέχετε στην συσκευασία.

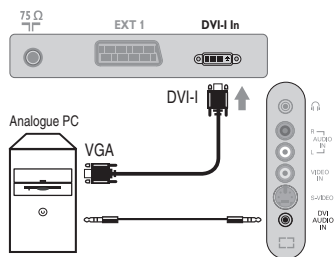

Συμβουλές

Κακή λήψη	Αν κοντά στην περιοχή όπου βρίσκεται η τηλεόραση υπάρχουν βουνά ή ψηλά κτήρια, μπορεί να παρατηρηθεί διπλή εικόνα, ηχώ ή σκιές. Σε αυτή την περίπτωση, προσπαθήστε να ρυθμίσετε με το χέρι την εικόνα σας: βλέπε "Μικρο-ρύθμιση" (σελ. 5) ή αλλάξτε τον προσανατολισμό της εξωτερικής κεραίας. Με τις εσωτερικές κεραίες, η λήψη μπορεί σε ορισμένες περιπτώσεις να είναι δύσκολη. Μπορείτε να τη βελτιώσετε γυρίζοντας την κεραία. Αν η λήψη παραμένει μέτρια, πρέπει να χρησιμοποιήσετε μία εξωτερική κεραία.
Απουσία εικόνας	Έχετε συνδέσει καλά την κεραία; Έχετε επιλέξει το σωστό σύστημα; (σελ. 5) Αν η υποδοχή Σκαρτ ή η υποδοχή της κεραίας δεν έχουν συνδεθεί καλά, μπορεί να έχετε προβλήματα με την εικόνα ή τον ήχο (μερικές φορές τα βύσματα ποσυνδέονται ελαφρά όταν μεταφέρουμε ή στρέφουμε την τηλεόραση). Ελέγξτε όλες τις συνδέσεις.
Απουσία ήχου	Αν μερικά προγράμματα δεν έχουν ήχο, αλλά έχουν εικόνα, σημαίνει ότι δεν έχετε το σωστό σύστημα τηλεόρασης. Αλλάξτε τη ρύθμιση ΣΤΣΤΗΜΑ (σελ. 5). Ο ενισχυτής που έχετε συνδέσει στην τηλεόραση δεν αποδίδει ήχο; Βεβαιωθείτε ότι δεν έχετε μπερδέψει την έξοδο ήχου με την είσοδο ήχου.
Η λειτουργία PC δεν λειτουργούν	Βεβαιωθείτε ότι έχετε διαμορφώσει τον ηλεκτρονικό υπολογιστή σε συμβατή ανάλυση εικόνας (δείτε τη σ. 9).
Χιονισμένη εικόνα όταν ενεργοποιείτε τη λειτουργία υψηλής ευκρίνειας	Θόρυβος εμφανίζεται όταν η ψηφιακή ονσκευή που συνδέεται (DVD ή άλλος εξωτερικός δέκτης απέτυχε να πιστοποιηθεί) HDCP. Διαβάστε τις οδηγίες χρήσης της συσκευής που θέλετε να συνδέσετε.
Δεν λειτουργεί πια το τηλεχειριστήριο;	Η τηλεόραση δεν ανταποκρίνεται στο τηλεχειριστήριο: η ενδεικτική λυχνία της τηλεόρασης δεν αναβοσβήνει όταν χρησιμοποιείτε το τηλεχειριστήριο; Αλλάξτε την μπαταρία.
Αναμονή	Αν η τηλεόραση δεν λαμβάνει σήμα για 15 λεπτά, περνά αυτόματα στην κατάσταση αναμονής. Για εξοικονόμηση ενέργειας, η τηλεόρασή σας έχει εξοπλιστεί με εξαρτήματα που επιτρέπουν πολύ χαμηλή κατανάλωση ενέργειας στη θέση αναμονής.
Καθαρισμός της τηλεόρασης	Ο καθαρισμός της οθόνης και του πλαισίου πρέπει να γίνεται μόνο με ένα καθαρό πανί, απαλό και χωρίς χνουδί. Μην χρησιμοποιείτε προϊόντα με βάση το οινόπνευμα ή διαλυτικά. Για την επιλογή των προγραμμάτων πρέπει πρώτα να πιέσετε το πλήκτρο > για να μπειτε στο υπομενού.
Κανένα αποτέλεσμα;	Αποσυνδέστε την τηλεόραση από την πρίζα του τοίχου για 30 δευτερόλεπτα και έπειτα συνδέστε τη ξανά. Σε περίπτωση βλάβης, ποτέ μην προσπαθήσετε να επιδιορθώσετε μόνοι σας την τηλεόραση, αλλά συμβουλευθείτε το σέρβις του αντιπροσώπου της εταιρίας.

Κεξίλόγιο

DVI (Digital Visual Interface): Μια ψηφιακή σύνδεση, κατασκευασμένη από την Digital Display Working Group (DDWG), για να μετατρέψει αναλογικά σήματα σε ψηφιακά, ώστε να εξυπηρετεί οθόνες με αναλογικές και ψηφιακές εισόδους.

HDCP (Υψηλού εύρους φάσματος ψηφιακή προστασία περιεχομένων): Αναπτύχθηκε από την Intel για να παρέχει προστασία αντιγραφής ψηφιακής ύλης από την πηγή της (όπως DVD ή άλλους εξωτερικούς δέκτες) προς την οθόνη της τηλεόρασης.

VGA (Video Graphics Array): Μια απλή αναλογική έξοδος εικόνας από υπολογιστές.

Σήματα RGB: Πρόκειται για 3 σήματα εικόνας για τα χρώματα Κόκκινο, Πράσινο Μπλε που συνθέτουν την εικόνα. Η χρήση αυτών των σημάτων επιτρέπει την επίτευξη μιας καλύτερης ποιότητας εικόνας.

Σήματα S-VHS: πρόκειται για δύο ξεχωριστά σήματα βίντεο Y/C που προέρχονται από τα πρότυπα μαγνητοσκόπησης S-VHS και Hi-8. Σε σήματα φωτεινότητας Y (μαύρο και άσπρο) και χρώματος C καταγράφονται χωριστά στην ταινία. Αυτό

προσφέρει καλύτερη ποιότητα απ' ό,τι το σύνθετο βίντεο (VHS και 8 mm) όπου τα σήματα Y/C αναμειγνύονται ώστε να σχηματίσουν ένα και μοναδικό σήμα βίντεο.

Ήχος NICAM: μέθοδος μετάδοσης ψηφιακού ήχου.

Σύστημα: G μετάδοση των εικόνων δεν γίνεται κατά τον ίδιο τρόπο σε όλες τις χώρες. Τπάρχουν διάφορα πρότυπα, όπως τα BG, DK, I, και LL'. G ρύθμιση ΣΤΣΣΓΛΑ (σελ. 5) σας επιτρέπει να επιλέξετε ένα από αυτά τα πρότυπα. Λην τη συχέετε με την κωδικοποίηση του χρώματος PAL ή SECAM. Το σύστημα Pal χρησιμοποιείται στις περισσότερες χώρες της Ευρώπης, το σύστημα Secam στη Γαλλία, στη Ρωσία και στις περισσότερες χώρες της Αφρικής. Οι Γνωμένες Πολιτείες και η Ιαπωνία χρησιμοποιούν ένα άλλο σύστημα που ονομάζεται NTSC. Οι είσοδοι EXT1 επιτρέπουν την ανάγνωση των μαγνητοσκοπήσεων που έχουν κωδικοποιηθεί σε NTSC.

16/9: Δηλώνει τις αναλογίες πλάτους/ύψους της οθόνης. Οι τηλεοράσεις με πλατιά οθόνη έχουν αναλογία οθόνης 16/9.

Introduction

Thank you for purchasing this television set.
This handbook has been designed to help you install and operate your TV set.
We would strongly recommend that you read it thoroughly.
We hope our technology meets entirely with your satisfaction.

Table of Contents

Installation

Presentation of the LCD Television	2
Remote control	2
Remote control keys	3
Installing your television set	4
Quick installation	4
Program sort	5
Manual store	5
Other settings in the Install menu	5

Operation

Picture settings	6
Sound adjustments	6
Feature settings	6
Screen Formats	7
Teletext	8
Using in PC monitor mode	9
Using in HD (High Definition) Mode	10

Peripherals

Video recorder	11
Other equipment	12
Side connections	12
HD equipment	12
Computer	13

Practical information

Tips	14
Glossary	14



Recycling

The materials used in your set are either reusable or can be recycled.
To minimise environmental waste, specialist companies collect used appliances and dismantle them after retrieving any materials that can be used again (ask your dealer for further details).

Presentation of the LCD Television

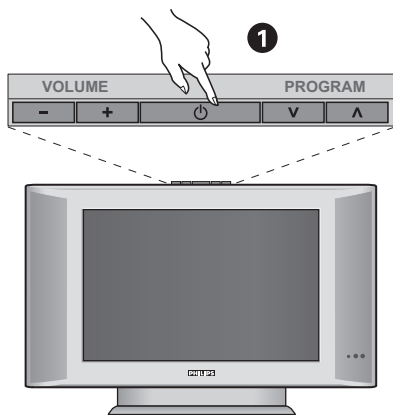

1 Television keys:

- **POWER:** to switch the TV on or off.
- **VOLUME -/+:** to adjust sound level.
- **MENU:** to access or close menus, simultaneously press the - and + keys. The V ^ keys can be used to select an adjustment and the - + keys to make that adjustment.
- **PROGRAM -/+ (- P +):** to select programmes.

Rear of set :

The main connections are made at the bottom of the television.

For more details on connections see page 11.

- 2 Power socket
- 3 TV aerial socket
- 4 EXT1 socket
- 5 DVI input for connecting a HD (high definition)* equipment or computer with DVI output.
- 6 Side connections

* Depending on version.

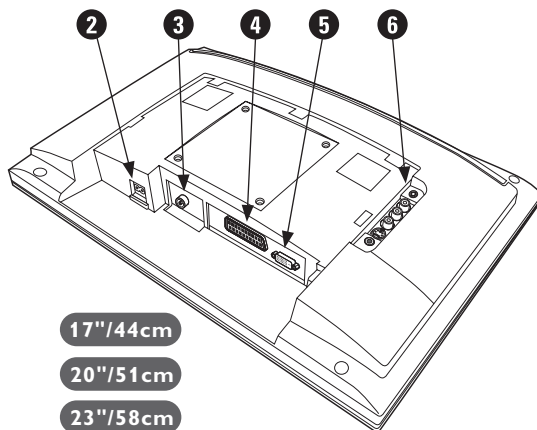
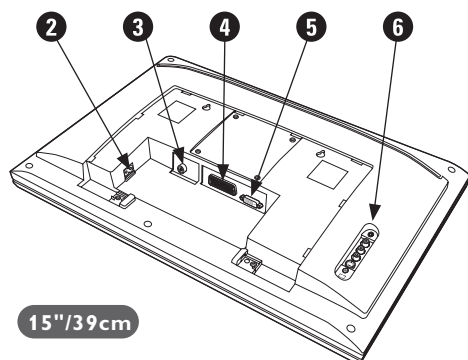

Remote control

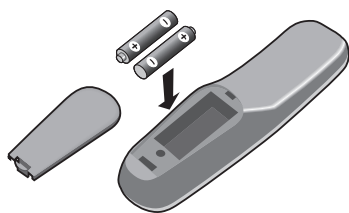

Insert the two R6-type batteries supplied, making sure they are the right way round.

The batteries supplied with the appliance do not contain mercury or nickel cadmium so as to protect the environment. Please do not discard your used batteries, but use the recycling methods available (consult your distributor).

Remote Control Keys for LCD TV Functions

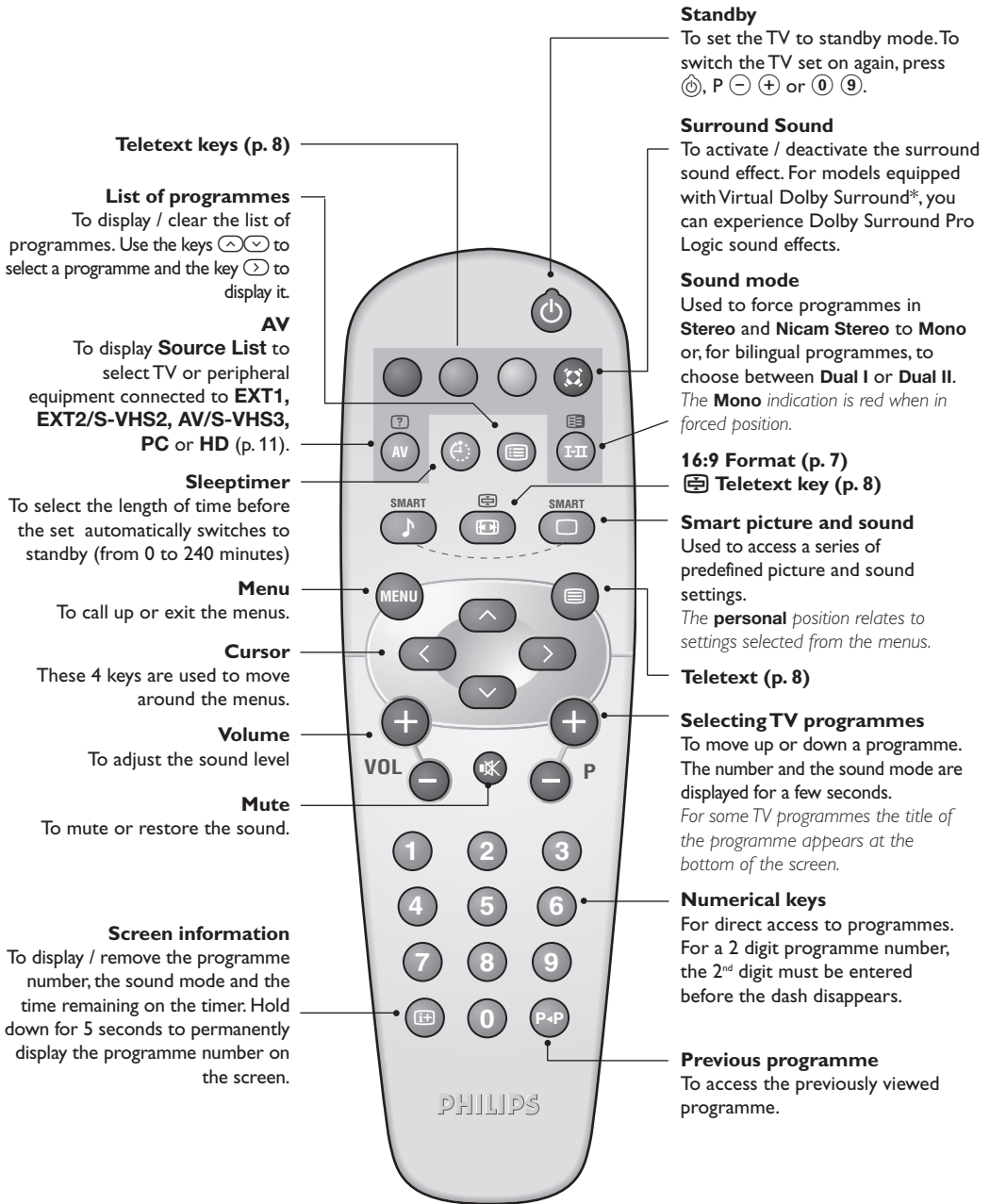

* Manufactured under license from Dolby Laboratories. "Dolby" and the double-D symbols are trademarks of Dolby Laboratories.

Installing your television set

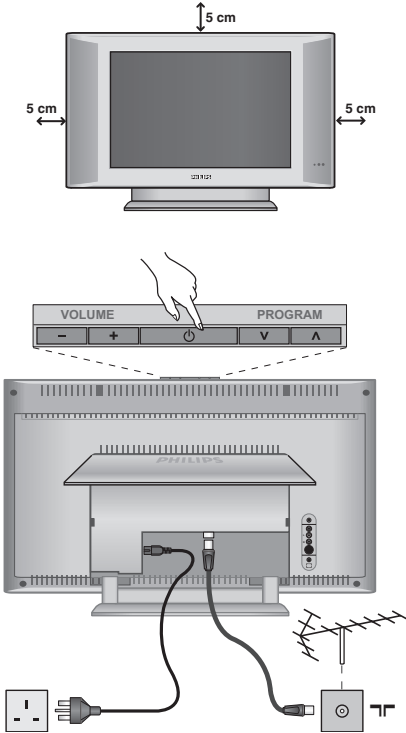

1 Positioning the television set

Place your TV on a solid stable surface. To avoid danger do not expose the TV to water, or a heat source (e.g. lamp, candle, radiator). Do not obstruct the ventilation grid at the rear.

2 Connecting the aerials

- Insert the aerial plug into the  socket at the rear of the set.
- Connect the power lead to the television and the mains plug into the wall socket (220-240V/50 Hz).

For connecting other appliances see page p.12.

3 Switching on

To switch on the set, press the **POWER** key. A green indicator comes on and the screen lights up. Go straight to the Quick Installation chapter. If the TV remains in standby mode (red indicator), press the **P +/-** key on the remote control.

The indicator will flash when you use the remote control.

Plug & Play

Quick installation

When you turn on the TV set for the first time, a menu is displayed on screen. This menu prompts you to select the country and language for the menus:

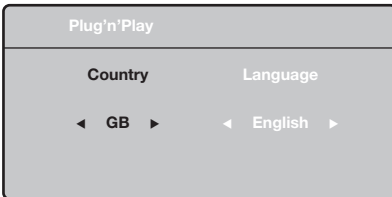

*If the menu is not displayed, press the **MENU** key to display the menu.*

- 1 Use the **^** **v** keys on the remote control to select your country and validate with **>**.
If your country does not appear in the list, select choice "..."
- 2 Next select your language using the **^** **v** keys and validate with **>**.

- 3 The search starts automatically. All the available TV programmes will be stored. This operation takes a few minutes. The display shows the progress of the search and the number of programs found. At the end of the search, the menu disappears.

*To exit or interrupt the search, press **MENU**. If no programme is found, consult the possible solutions p. 14.*

- 4 If the transmitter or cable network sends the automatic sort signal, the programs will be numbered correctly. In this case, the installation is complete.
- 5 If this is not the case, you need to use the **Sort** menu to number the programs correctly.
*Some transmitters or cable networks broadcast their own sort parameters (region, language, etc.). In this case, indicate your choice using the **^** **v** keys and validate with **>**.*

Program sort

- 1 Press the **MENU** key. The **TV Menu** is displayed on the screen.

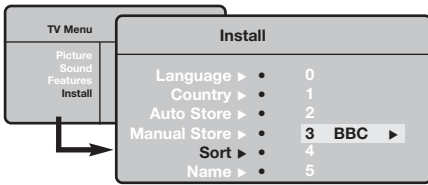

- 2 With the cursor, select the **Install** menu followed by the **Sort** menu.
- 3 Select the programme you want to move using the $\wedge \vee$ keys and press $\>$.
- 4 Then use the $\wedge \vee$ keys to select the new number and validate with \leftarrow .
- 5 Repeat steps 3 and 4 for each program you wish to renumber.
- 6 To quit the menus, press **i+**.

Manual store

This menu is used to store the programmes one at a time.

- 1 Press the **MENU** key.
- 2 With the cursor, select the **Install** menu then **Manual store**:

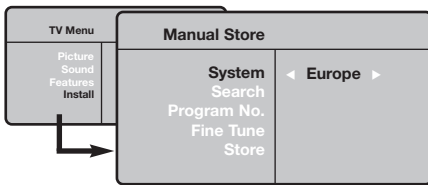

- 3 **System**: select **Europe** (automatic detection*) or **Western Europe** (BG standard), **Eastern Europe** (DK standard), **United Kingdom** (I standard) or **France** (LL' standard).

* Except for France (LL' standard), you must select choice **France**.

- 4 **Search**: press $\>$. The search starts. Once a programme is found, the scanning stops and its name is displayed (when available). Go to the next step. If you know the frequency of the required programme, this can be entered directly using the **0** to **9** keys.
If no picture is found, consult the possible solutions (p. 14).
- 5 **Program No.**: enter the required number with the $\langle \rangle$ or **0** to **9** keys.
- 6 **Fine Tune**: if the reception is not satisfactory, adjust using the $\langle \rangle$ keys.
- 7 **Store**: press $\>$. The program is stored.
- 8 Repeat steps 4 to 7 for each programme to store.
- 9 To quit the menus, press **i+**.

Other settings in the Install menu

- 1 Press the **MENU** key and select the **Install** menu:
- 2 **Language**: to change the display language for the menus.
- 3 **Country**: to select your country (**GB** for Great Britain).
This setting is used for the search, automatic programme sort and teletext display. If your country does not appear in the list, select "..."
- 4 **Auto Store**: to start automatic search for all programmes available in your region. If the transmitter or cable network sends the automatic sort signal, the programmes will be numbered correctly. If this is not the case, you need to use the Sort menu to renumber the programmes.

*Some transmitters or cable networks broadcast their own sort parameters (region, language, etc.). In this case, indicate your choice using the $\wedge \vee$ keys and validate with $\>$. To quit or interrupt the search, press **MENU**. If no picture is found, consult the possible solutions (p. 14).*

- 5 **Name**: If required, you can give a name to the programmes and external connectors. Use the $\langle \rangle$ keys to move around the name display area (5 characters) and the $\wedge \vee$ keys to select the characters. When the name has been entered, use the \leftarrow key to exit. The name is stored.
Note: on installation, the programs are named automatically when an identification signal is sent.
- 6 To quit the menus, press **i+**.

Picture settings

- 1 Press **MENU** then **>**. The **Picture** menu is displayed:

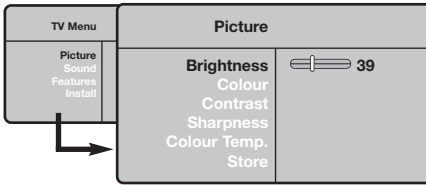

- 2 Use the **^** **v** keys to select a setting and the **<** **>** keys to adjust.
- 3 Once the adjustments have been made, select

Store and press **>** to store them. Press **i+** to exit.

Description of the adjustments:

- **Brightness:** this changes picture brilliance.
- **Colour:** this changes the intensity of the colour.
- **Contrast:** this changes the difference between the light and dark tones.
- **Sharpness:** this changes the picture definition.
- **Colour Temp.:** this changes the colour rendering: **Cold** (bluer), **Normal** (balanced) or **Warm** (redder).
- **Store:** to store the picture adjustments and settings.

Sound adjustments

- 1 Press **MENU**, select **Sound** (**v**) and press **>**. The **Sound** menu is displayed:

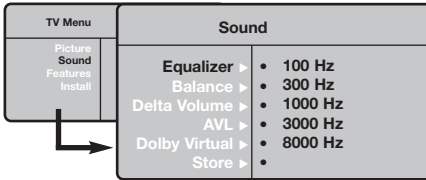

- 2 Use the **^** **v** keys to select a setting and the **<** **>** keys to adjust.
- 3 Once the adjustments have been made, select **Store** and press **>** to store these changes.
- 4 To quit the menus, press **i+**.

Description of the settings:

- **Equalizer:** to adjust the sound tone (from bass: 100 Hz to treble: 8000 Hz).
- **Balance:** this balances the sound on the left and right speakers.
- **Delta Volume:** this is used to compensate any volume discrepancies between the different programs or EXT sockets. This setting is available for programs 0 to 40 and the EXT sockets.
- **AVL** (Automatic Volume Leveller): this is used to limit increases in sound, especially on program change or advertising slots.
- **Dolby Virtual:** To activate / deactivate the surround sound effect. You can also access these settings with key **⌘**.
- **Store:** this is used to store the sound settings.

Feature settings

- 1 Press **MENU**, select **Features** (**v**) and press **>**. You can adjust:
- 2 **Contrast +:** automatic adjustment of the picture contrast which permanently sets the darkest part of the picture to black.

- 3 **Sleep :** to select an automatic standby period.
- 4 To quit the menus, press **i+**.

Screen Formats

The pictures you receive may be transmitted in 16:9 format (wide screen) or 4:3 format (conventional screen). 4:3 pictures sometimes have a black band at the top and bottom of the screen (letterbox format). This function allows you to optimise the picture display on screen.

If your television is equipped with a 4:3 screen.

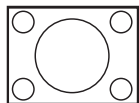

Press the  key (or $\wedge \vee$) to select the different modes:

4:3

The picture is reproduced in 4:3 format.

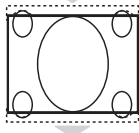

Expand 4:3

The picture is enlarged vertically. This mode is used to cancel the black bands when watching a programme in letterbox format.

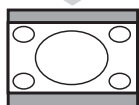

Compress 16:9

The picture is compressed vertically into 16:9 format.

If your television is equipped with a 16:9 screen.

Press the  key (or $< >$) to select the different modes:

This TV set is also equipped with automatic switching which will select the correct-screen format, provided the specific signals are transmitted with the programmes.

4:3

The picture is reproduced in 4:3 format and a black band is displayed on either side of the picture.

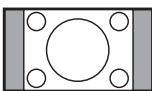

Zoom 14:9

The picture is enlarged to 14:9 format, a thin black band remains on both sides of the picture.



Zoom 16:9

The picture is enlarged to 16:9 format. This mode is recommended when displaying pictures which have black bands at the top and bottom (letterbox format).

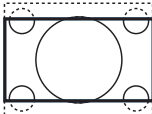

Subtitle Zoom

This mode is used to display 4:3 pictures using the full surface of the screen leaving the sub-titles visible.

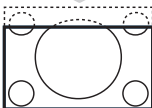

Super Wide

This mode is used to display 4:3 pictures using the full surface of the screen by enlarging the sides of the picture.

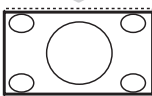

Widescreen

This mode restores the correct proportions of images transmitted in 16:9.

Note: If you display a 4:3 picture in this mode, it will be enlarged horizontally.

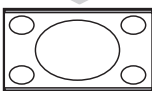

Full Screen (only available on certain versions)

This mode displays images in full screen.

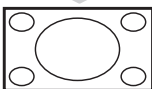

Teletext

Teletext is an information system broadcast by certain channels which can be consulted like a newspaper. It also offers access to subtitles for viewers with hearing problems or who are not familiar with the transmission language (cable networks, satellite channels, etc.).

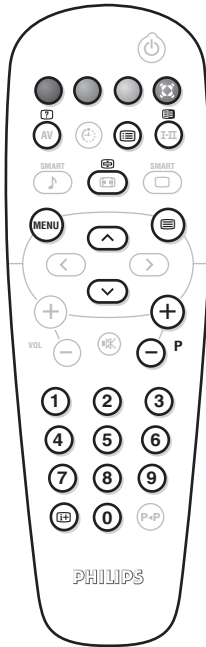

Press :

You will obtain :



Teletext call This is used to call or exit teletext mode. The summary appears with a list of items that can be accessed. Each item has a corresponding 3 digit page number.
If the channel selected does not broadcast teletext, the indication 100 will be displayed and the screen will remain blank (in this case, exit teletext and select another channel).



Selecting a page Enter the number of the page required using the 0 to 9 or P +/- keys. Example: page 120, enter 120. The number is displayed top left, the counter turns and then the page is displayed. Repeat this operation to view another page.
If the counter continues to search, this means that the page is not transmitted. Select another number.



Direct access to the items Coloured areas are displayed at the bottom of the screen. The 4 coloured keys are used to access the items or corresponding pages.
The coloured areas flash when the item or the page is not yet available.





Contents This returns you to the contents page (usually page 100).



Stop sub-page acquisition Certain pages contain sub-pages which are automatically displayed successively. This key is used to stop or resume sub-page acquisition. The indication  appears top left.



Double page teletext To activate or deactivate the double page teletext display mode. The active page is displayed on the left and the following page is displayed on the right. Press  if you want to hold a page (i.e. the contents page). The active page is then displayed on the right. To return to normal mode, press .



Hidden information To display or hide the concealed information (games solutions).



Enlarge a page This allows you to display the top or bottom part of the page and then return to normal size.

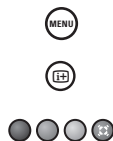

Favourite pages Instead of the standard coloured areas displayed at the bottom of the screen, you can store 4 favourite pages on the first 40 channels which can then be accessed using the coloured keys (red, green, yellow, blue). Once set, these favourite pages will become the default every time teletext is selected.

- 1 Press the **MENU** key to change to favourite pages mode.
- 2 Display the teletext page that you want to store.
- 3 Press the coloured key of your choice for 3 seconds. The page is now stored.
- 4 Repeat the operation with the other coloured keys.
- 5 Now when you consult teletext, your favourite pages will appear in colour at the bottom of the screen. To temporarily retrieve the standard items, press **MENU**.
To clear everything, and return the standard items as the default, press  for 5 seconds.

Using in PC monitor mode

NOTE

- When using the LCD TV as a PC monitor, slight diagonal interference lines may be observed when it is operated under electromagnetic interference environment but will not affect the performance of this product.
- For better performance, good quality DVI cable with good noise isolation filter is recommended.

PC Mode

Your TV can be used as a computer monitor.

You must first of all connect the computer (see p.13) and adjust the resolution (see below).

Choosing PC mode

- 1 Press the **AV** key on the remote control to display the **Source List**.
- 2 Use the cursor \wedge/\vee key to select **PC** and then press the cursor $>$ key to switch the TV to PC mode (**DVI In**).
To return to TV mode, press the **AV** key, select **TV** and validate with $>$ key.

Using the PC menus

Press the **MENU** key to access the specific settings of the PC monitor mode. Use the cursor to adjust them (the settings are automatically saved):

• Picture:

- **Brightness / Contrast** : to adjust the brightness and contrast.
- **Horizontal / Vertical**: to adjust the horizontal and vertical placing of the image.
- **Colour Temp**: to adjust the colours (cold, normal or warm).

• **Audio Selection**: to choose the sound reproduced on the TV (PC/HD,TV or Radio).

• **Features** (only available on certain versions):

- **Phase/Clock**: eliminates the horizontal (**Phase**) and vertical (**Clock**) interfering lines.
- **Format** : to choose between full screen or native format of the PC screens.
- **Auto Adjust**: position is set automatically.

• **Reset To Factory Setting**: to return to the factory settings (default settings).

Here is the list of the different PC display resolutions available on your TV:

	20"/51cm VGA (DVI-D)	15"/39cm XGA (DVI-D)	17"/44cm WXGA (DVI-D)	23"/58cm WXGA (DVI-I/YPbPr)
Digital PC				
640 x 350 p	X	X	X	X
640 x 480 p	X	X	X	X
720 x 400 p		X	X	X
800 x 600 p		X	X	X
832 x 624 p		X	X	X
1024 x 768 p		X	X	X
1280 x 768 p			X	X
Analogue PC				
640 x 350 p				X
640 x 480 p				X
720 x 400 p				X
800 x 600 p				X
832 x 624 p				X
1024 x 768 p				X

Using in HD (High Definition) Mode

(Only available on certain versions)

HD Mode

The HD (High Definition) mode allows you to enjoy clearer and sharper pictures through the DVI-D (DVI-I)* input if you are using a HD receiver/ equipment that can transmit high definition programming.

* DVI-I is only available on certain versions.

You must first of all connect the HD equipment (see p.12).

Choosing HD mode

- 1 Press the **AV** key on the remote control to display the **Source List**.
- 2 Use the cursor \wedge/\vee key to select **HD** and then press the cursor $>$ key to switch the TV to HD mode.
To return to TV mode, press the **AV** key, select **TV** and validate with $>$ key.

Using the HD menus

Press the **MENU** key to access the specific settings of the HD mode. Use the cursor to adjust them (the settings are automatically saved):

Picture:

- **Brightness:** this changes picture brilliance.
- **Colour:** this changes the intensity of the colour.
- **Contrast:** this changes the difference between the light and dark tones.

- **Sharpness** (only available for certain signal only): this changes the picture definition.
- **Colour Temp.:** this changes the colour rendering: **Cold** (bluer), **Normal** (balanced) or **Warm** (redder).
- **Store:** to store the picture adjustments and settings.

Sound:

- **Equalizer:** to adjust the sound tone (from bass: 100 Hz to treble: 8000 Hz).
- **Balance:** this balances the sound on the left and right speakers.
- **Delta Volume:** this is used to compensate any volume discrepancies between the different programs.
- **AVL** (Automatic Volume Leveller): this is used to limit increases in sound, especially on program change or advertising slots.
- **Dolby Virtual:** To activate / deactivate the surround sound effect. You can also access these settings with key .
- **Store:** this is used to store the sound settings.

Features:

- **Sleep :** to select an automatic standby period.
- **Horizontal Shift:** to adjust the horizontal placing of the image.

Here is the list of the different HD display resolutions available on your TV:

	20"/51cm VGA (DVI-D)	15"/39cm XGA (DVI-D)	17"/44cm WXGA (DVI-D)	23"/58cm WXGA (DVI-I/YPbPr)
Digital HD				
EDTV 480 p	X	X	X	X
EDTV 576 p	X	X	X	X
HDTV 720 p		X	X	X
HDTV 1080 i		X	X	X
Analogue HD				
480 i				X
576 i				X
480 p				X
576 p				X
720 p				X
1080 i				X

Connecting peripheral equipment

The television has 1 external socket situated at the back of the set (EXT1) and sockets on the side. Press the **AV** key on the remote control to display **Source List** and select **TV** or peripheral equipment connected to **EXT1, AV/SVHS, PC** or **HD**.

The **EXT1** socket has audio, CVBS/RGB inputs and audio, CVBS outputs.

The side connections has audio inputs, CVBS/S-VHS inputs, headphone out.

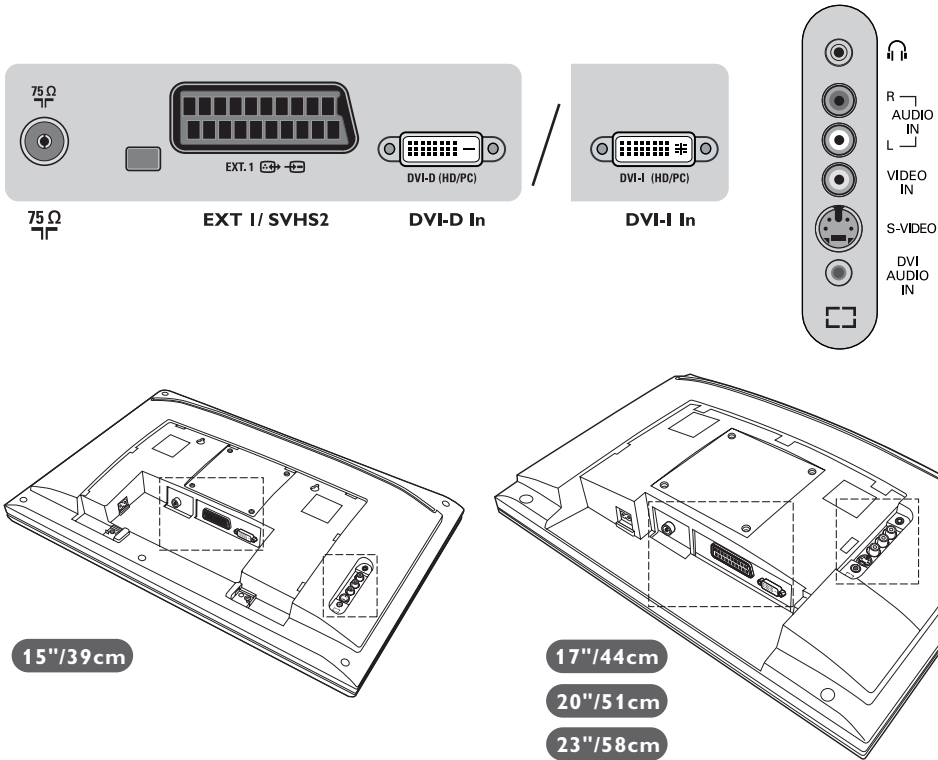

Video recorder/DVD-R

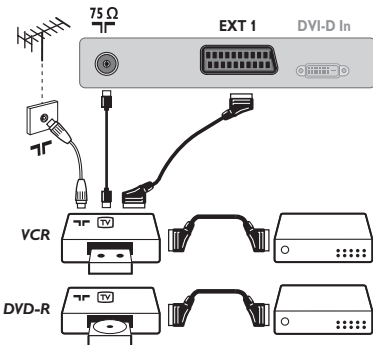

Carry out the connections shown opposite, using a good quality euroconnector cable.

If your video recorder does not have a euroconnector socket, the only connection possible is via the aerial cable. You will therefore need to tune in your video recorder's test signal and assign it programme number 0 (refer to manual store, p. 5).

To reproduce the video recorder picture, press **0** key.

Video recorder/DVD-R with decoder

Connect the decoder to the second euroconnector socket of the video recorder or DVD-R. You will then be able to record scrambled transmissions.

Other equipment

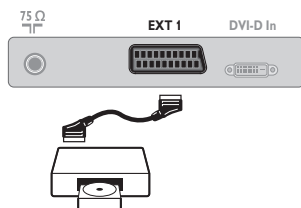

Satellite receiver, decoder, CDV, games, etc.
Carry out the connections shown opposite.

Side connections

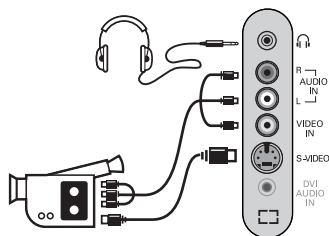

Make the connections as shown opposite.
With the **AV** key, select **AV/S-VHS**.

For a mono set, connect the sound signal to the **AUDIO L** (or **AUDIO R**) input. The sound automatically comes out of the left and right speakers of the set.

Headphones

When headphones are connected, the sound on the TV set will be cut. The **VOLUME +/-** keys are used to adjust the volume level. The headphone impedance must be between 32 and 600 Ohms.

HD equipment

HD Digital Connection (DVI-D)

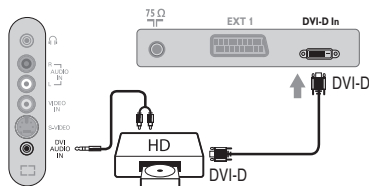

Make the connections as shown opposite.
(depending on your version)

With the **AV** key, select **HD**.

For more information on using HD mode see page 10.

DVI-D



Supports Digital signals only.

HD Digital Connection (DVI-I)

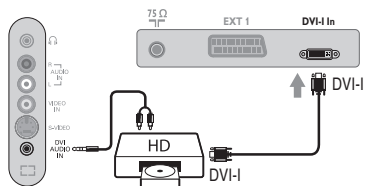

DVI-I



Supports both Analogue (YPbPr) and Digital signals.

HD Analogue Connection (DVI-I)

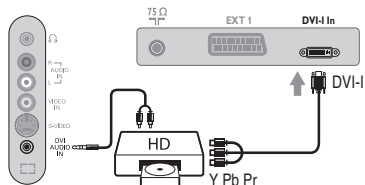

Computer

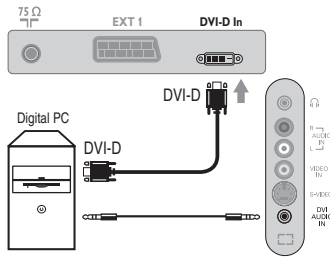

PC with DVI-I (or DVI-D) output

Connect the monitor output DVI-I (DVI-D) of your computer to the **DVI-I (DVI-D) In** (depending on your version) of the LCD TV. Connect the sound output **Audio out** of the computer to the input **DVI Audio in** of the LCD TV.

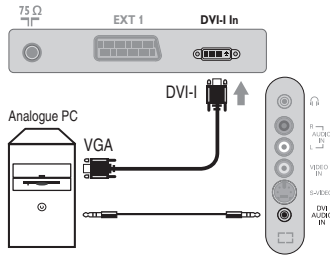
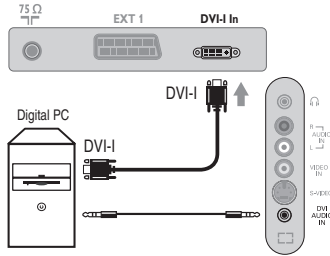

PC with VGA (for DVI-I version only)

Connect the monitor output (VGA) of your computer via a VGA/DVI-I cable* to the **DVI-I In** of the TV. Connect the sound output **Audio out** of the computer to the input **DVI Audio in** of the LCD TV.

* Not supplied with the set.

For more information on using PC mode see page 9.

Tips

Poor reception	The proximity of mountains or high buildings may be responsible for ghost pictures, echoing or shadows. In this case, try manually adjusting your picture: see Fine Tune (p. 5) or modify the orientation of the outside aerial. If you are using an indoor aerial, reception may be difficult in certain conditions. You can improve reception by rotating the aerial. If the reception remains poor, you will need to use an external aerial
No picture	Have you connected the aerial socket properly? Have you chosen the right system? (p. 5). Poorly connected euroconnector cables or aerial sockets are often the cause of picture or sound problems (sometimes the connectors can become half disconnected if the TV set is moved or turned). Check all connections.
No sound	If on certain channels you receive a picture but no sound, this means that you do not have the correct TV system. Modify the System setting (p. 5). The amplifier connected to the TV does not deliver any sound? Check that you have not confused the audio output with the audio input.
PC mode doesn't work ?	Check that you have configured the computer on a compatible display resolution (see p. 9).
Snowy picture when switched to HD-D mode	Noise is displayed if the connected digital equipment's (DVD player or set-top box) HDCP authentication failed. Check the user manual for the digital equipment you are connecting.
Remote control	The TV set does not react to the remote control; the indicator on the set no longer flashes when you use the remote control? Replace the battery.
Standby	If the set receives no signal for 15 mins, it automatically goes into standby mode. To save power, your set is fitted with components that give it a very low power consumption when in standby mode.
Cleaning the set	Only use a clean, soft and lint-free cloth to clean the screen and the casing of your set. Do not use alcohol-based or solvent-based products.
Still no results?	Disconnect the mains plug of the TV for 30 seconds then reconnect it. If your TV set breaks down, never attempt to repair it yourself: contact your dealer's after-sales service.

Glossary

DVI (Digital Visual Interface): A digital interface standard created by the Digital Display Working Group (DDWG) to convert analog signals into digital signals to accommodate both analog and digital monitors.

HDCP (High-bandwidth Digital-Content Protection): developed by Intel to provide secure copy protection of content transmitted digitally from the source (such as DVD player or set-top box) to the TV display.

VGA (Video Graphics Array): a common standard graphics display system for PCs.

RGB signals : These are the three video signals, Red Green Blue, which make up the picture. Using these signals improves picture quality.

S-VHS Signals: These are 2 separate Y/C video signals from the S-VHS and Hi-8 recording standards. The luminance signals Y (black and white) and chrominance signals C (colour) are recorded separately on the tape. This provides

better picture quality than with standard video (VHS and 8 mm) where the Y/C signals are combined to provide only one video signal.

NICAM sound: Process by which digital sound can be transmitted.

System: Television pictures are not broadcast in the same way in all countries. There are different standards: BG, DK, I, and L L'. The **System** setting (p. 5) is used to select these different standards. This is not to be confused with PAL or SECAM colour coding. Pal is used in most countries in Europe, Secam in France, Russia and most African countries. The United States and Japan use a different system called NTSC. The input EXT1 is used to read NTSC coded recordings.

16:9: Refers to the ration between the length and height of the screen. Wide screen televisions have a ration of 16/9, conventional screen TV sets have a ration of 4/3.

Indledning

Tillykke med dit nye fjernsyn og tak fordi du valgte netop dette.

Denne brugervejledning er lavet for at hjælpe dig med at installere og anvende dit fjernsyn.

Vi opfordrer dig til at læse den igennem.

Vi håber, du vil blive fuldt ud tilfreds med vores teknologi.

Oversigt

Indstilling

Præsentation af LCD-fjernsynet	2
Fjernbetjening	2
Fjernbetjeningens taster	3
Installation af fjernsynet	4
Hurtig installation	4
Sortering af programmer	5
Manuel indlæsning	5
Andre valgmuligheder i menuen Indstillinger	5

Anvendelse

Indstilling af billedet	6
Indstilling af lyden	6
Valg af indstillinger	6
16:9-format	7
Tekst-tv	8
Anvendelse som computerskærm	9
Til brug i HD (High Definition – højopløsning) funktion	10

Tilslutningsmuligheder

Videoptager	11
Andet udstyr	12
Tilslutninger på sidepanelet	12
HD-modtager	12
Computer	13

Praktiske oplysninger

Gode Råd	14
Ordforklaring	14



Regler for genbrug

Dit fjernsyn er fremstillet af materialer, som kan genbruges.

For at reducere miljøforureningen, findes der specialiserede firmaer, som indsamler brugte apparater for at afmontere de dele, der kan genbruges (for yderligere oplysninger kan du henvende dig til din forhandler).

Præsentation af LCD-fjernsynet

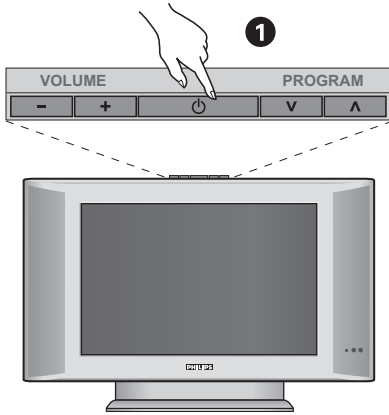

1 Knapperne ovenpå fjernsynet:

- **POWER:** Bruges til at tænde og slukke fjernsynet.
- **VOLUME -/+:** Bruges til at indstille lydstyrken.
- **MENU:** Bruges til at åbne og lukke menuerne. Tryk samtidigt på de to knapper - og +. Knapperne V ^ bruges til at vælge en indstilling, og knapperne - + bruges til at lagre den aktuelle indstilling.
- **PROGRAM -/+:** Bruges til at vælge programmer.

Bag på fjernsynet:

De vigtigste tilslutningsstik er placeret under fjernsynet.

Yderligere oplysninger om tilslutninger finder du på side 11.

- 2 Netdel
- 3 Stik til fjernsyns
- 4 EXT1/SCART-stik
- 5 DVI-indgang til at forbinde HD (High Definition)* udstyr eller computer med DVI-udgang
- 6 Side connections

* Afhængig af type.

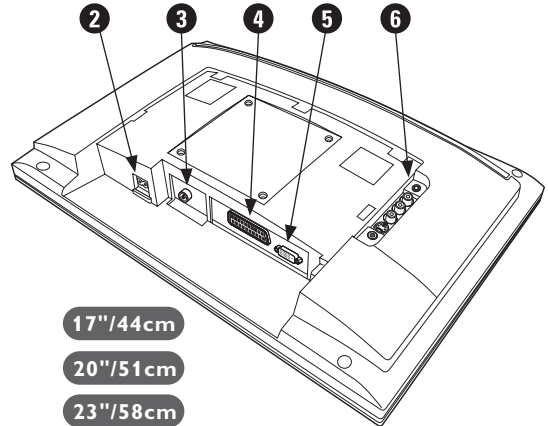
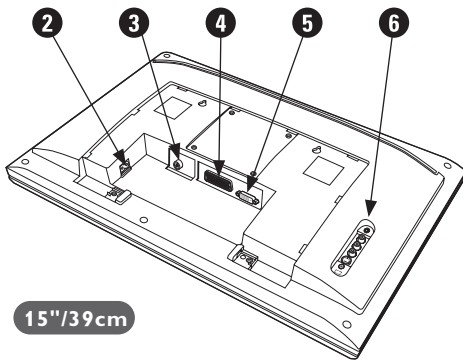

Fjernbetjening

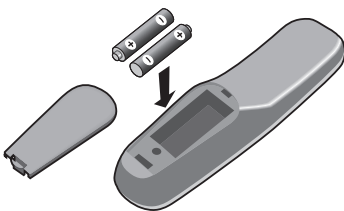

Indsæt de to medfølgende R6-batterier i fjernbetjeningen, så polerne vender rigtigt.

De batterier, der leveres med apparatet, indeholder hverken kviksølv eller nikkel-kadmium af hensyn til miljøet. Smid ikke de brugte batterier ud med husholdningsaffaldet men benyt de tilgængelige indsamlingsmetoder.

Fjernbetjeningens taster

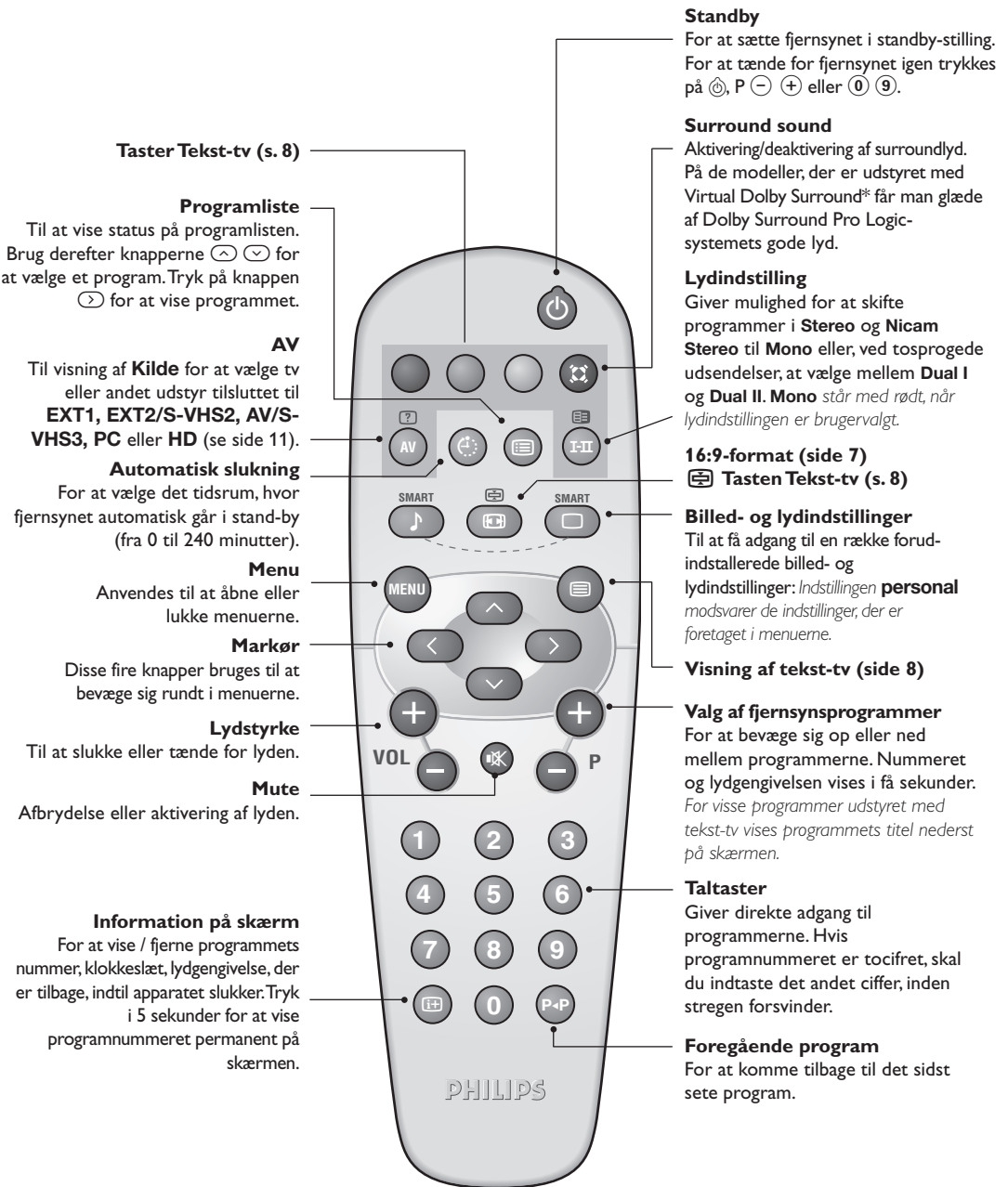

* Udviklet med bistand fra Dolby Laboratories. "Dolby" og det dobbelte D-symbol er indregistrerede varemærker, der tilhører Dolby Laboratories.

Placering og tilslutninger

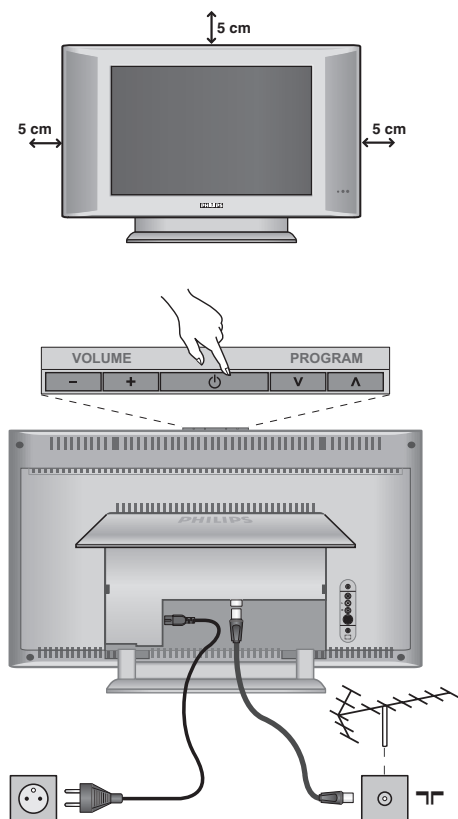

1 Placering af fjernsynet

Stil fjernsynet på et solidt og stabilt underlag. Anvend ikke vand og varme genstande (lampe, stearinlys, varmeovn osv.) i nærheden af fjernsynet. Ventilationsrillerne bag på fjernsynet må ikke tildækkes.

2 Tilslutning af antenner

- Sæt antennestikket i kontakten  bag på apparatet.
- Forbind netledningen til fjernsynet og netstikket til en 220-240 volt stikkontakt.

Se side 12 med hensyn til tilslutning af andre apparater.

3 Tænde fjernsynet

Tryk på **POWER** for at tænde fjernsynet. En grøn kontrollampe tændes, og skærmen tænder. Hvis fjernsynet er i standby (rød kontrollampe), skal du trykke på tasten **P -/+** på fjernbetjeningen.

Gå derefter til afsnittet om hurtig installation. Kontrollampen blinker, når du bruger fjernbetjeningen.

Plug & Play

Hurtig installation

Første gang fjernsynet tændes, vises en menu på skærmen. I denne menu skal du vælge land og sprog til menuerne:



*Hvis menuen ikke vises, skal du holde tasterne **VOLUME -** og **VOLUME +** på fjernsynet trykket ind i 5 sekunder for at få vist menuen.*

- 1 Brug tasterne **^** **v** på fjernbetjeningen til at vælge det ønskede land, og godkend med **>**.
Hvis landet ikke vises på listen, skal du vælge indstillingen ...
- 2 Vælg derefter sprog med tasterne **^** **v**, og godkend med **>**.

- 3 Søgningen starter automatisk. Alle tilgængelige tv-programmer gemmes. Det tager et par minutter. På skærmen vises status for søgningen og antallet af fundne programmer. Når søgningen er afsluttet, lukker menuen automatisk.

*Tryk på **MENU** for at afslutte eller afbryde søgningen. Se afsnittet Gode råd på side 14, hvis ingen programmer bliver fundet.*

- 4 Hvis senderen eller kabelnetværket overfører signalet til automatisk sortering, får programmerne tildelt korrekte programnumre. Installationen er nu afsluttet.
- 5 Hvis programmerne ikke sorteres automatisk, kan du bruge menupunktet **Sortere** til at ændre programnumrene.

*Visse sendere og kabelnetværk udsender deres egne sorteringsparametre afhængigt af region, sprog mv. Vælg i så fald med tasterne **^** **v**, og godkend med **>**.*

Sortering af programmer

- 1 Tryk på tasten **MENU**. TV-menu vises på skærmen.

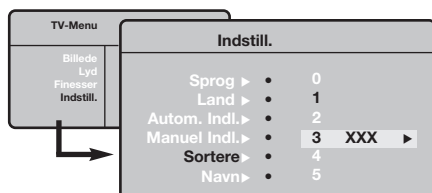

- 2 Flyt med markøren, og vælg menuen **Indstillinger** og derefter menupunktet **Sortere**.
- 3 Vælg det program, der skal flyttes, med tasterne \wedge \vee , og tryk på $>$.
- 4 Brug derefter tasterne \wedge \vee til at vælge det nye nummer, og godkend med $<$.
- 5 Udfør trin 3 og 4, indtil alle programmer har fået det ønskede nummer.
- 6 Tryk på **i+** for at afslutte menuen.

Manuel indlæsning

Denne menu bruges til at lagre programmerne et efter et.

- 1 Tryk på tasten **MENU**.
- 2 Flyt med markøren, og vælg menuen **Indstillinger** og derefter menupunktet **Manuel indlæsning**.

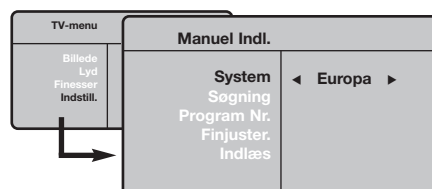

- 3 **System:** Vælg **Europa** (automatisk søgning*) eller **Vesteuropa** (standarden BG), **Østeuropa** (standarden DK), **England** (standarden I) eller **Frankrig** (standarden LL').

* Undtagen for Frankrig (standarden LL'), hvor du skal vælge **Frankrig**.

- 4 **Søgning:** Tryk på $>$. Søgningen begynder. Så snart et program er fundet, standser visningen, og programnavnet vises, hvis det er tilgængeligt. Gå videre til næste trin. Hvis du kender frekvensen for det ønskede program, kan du indtaste nummeret direkte med tasterne **0** til **9**.

Se afsnittet *Gode råd* (side 14), hvis ingen billeder bliver fundet.

- 5 **Programnr.:** Indtast det ønskede nummer med tasterne $<$ $>$ eller **0** til **9**.
- 6 **Finjuster:** Indstil med tasterne $<$ $>$, hvis modtagelsen ikke er tilstrækkelig god.
- 7 **Indlæs:** Tryk på $>$. Programmet er nu gemt.
- 8 Gentag trin 4 til 7 for hvert program, der skal gemmes.

Afslutning af menuen: Tryk på tasten **i+**.

Andre valgmuligheder i menuen Indstillinger

- 1 Tryk på tasten **MENU**, og vælg menuen **Indstillinger**.
- 7 **Sprog:** for at vælge et andet sprog til menuerne.
- 3 **Land:** for at vælge land.

Denne indstilling gælder for søgning, automatisk sortering af programmer og visning af Tekst-tv. Hvis landet ikke vises på listen, skal du vælge indstillingen ...

- 4 **Automatisk indlæsning:** For at starte en automatisk søgning efter alle de programmer, der er tilgængelige i området. Hvis senderen eller kabelnetværket overfører signalet til automatisk sortering, får programmerne tildelt korrekte numre. Hvis programmerne ikke sorteres automatisk, kan du bruge menupunktet **Sortere** til at ændre numrene.

Visse sendere og kabelnetværk udsender deres

egne sorteringsparametre afhængigt af region, sprog mv. Vælg i så fald med tasterne \wedge \vee , og godkend med $>$. Tryk på **MENU** for at afslutte eller afbryde søgningen. Se afsnittet *Gode råd* (side 14), hvis ingen billeder bliver fundet.

- 5 **Navn:** Det er muligt at give programmerne, radiostationer og de eksterne stik et navn. Brug tasterne $<$ $>$ til at flytte i navnets visningsområde (5 tegn), og brug tasterne \wedge \vee til at vælge et tegn. Tryk på tasten $<$ for at afslutte, når navnet er indtastet. Navnet er nu gemt.

Bemærk: Under installationen navngives programmerne automatisk, hvis identifikationssignalet overføres.

- 6 Tryk på **i+** for at afslutte menuen.

Indstilling af billedet

- 1 Tryk på tasten **MENU** og derefter på **>**.
Menuen **Billede** vises:

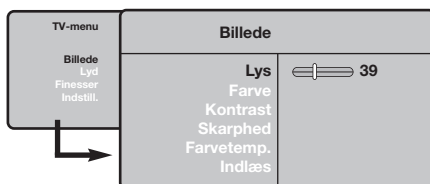

- 2 Brug tasterne **^** **v** til at vælge en indstilling, og brug tasterne **<** **>** til at indstille.
- 3 Vælg indstillingen **Indlæs**, når indstillingerne er valgt, og tryk på **>** for at gemme dem. Tryk på **i+** for at afslutte.

Beskrivelse af indstillingerne:

- **Lys:** Ændrer billedets lysstyrke.
- **Farve:** Ændrer billedets farvestyrke.
- **Kontrast:** Ændrer forskellen mellem lyse og mørke farvetoner.
- **Skarphed:** Ændrer billedets skarphed.
- **Farve:** Indvirker på farvernes gengivelse: **Koldt** (mere blå), **Normalt** (afbalanceret) eller **Varmt** (mere rødt).
- **Indlæs:** Gemmer indstillingerne for billedet.

Indstilling af lyden

- 1 Tryk på **MENU**, vælg **Lyd** (**v**), og tryk på **>**.
Menuen **Lyd** vises:

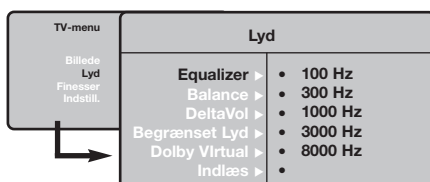

- 2 Brug tasterne **^** **v** til at vælge en indstilling, og brug tasterne **<** **>** til at indstille.
- 3 Vælg menupunktet **Indlæs**, når indstillingerne er valgt, og tryk på **>** for at gemme dem.
- 4 Tryk på **i+** for at afslutte menuen.

Beskrivelse af indstillingerne:

- **Equalizer:** For at justere lydens tone (fra bas: 100 Hz til diskant: 8000 Hz).
- **Balance:** Afbalancerer lyden i venstre og højre højttaler.
- **DeltaVol:** Bruges til at kompensere for udsving i lydstyrken mellem de forskellige programmer eller EXT-stik. Denne indstilling virker for programnumrene 0 til 40 og EXT-stikkene.
- **Begrænset lyd:** Automatisk styring af lydstyrken, så ændringer i lydstyrken begrænses, specielt ved skift af program eller visning af reklamer.
- **Dolby Virtual:** Aktivering/deaktivering af surroundlyd.
Du kan også få adgang til disse indstillinger ved hjælp af tasten .
- **Indlæs:** Gemmer lydindstillingerne.

Valg af indstillinger

- 1 Tryk på **MENU**, vælg **Finesser** (**v**), og tryk på **>**. Vælg blandt følgende indstillinger:
- 2 **Kontrast+:** Automatisk indstilling af billedets kontrast, så den mørke del af billedet hele tiden er sort.

- 3 **Slumre-Timer:** for at vælge tidspunktet for automatisk skift til standby.

- 4 Tryk på **i+** for at afslutte menuen.

16:9-format

De billeder, du modtager, udsendes enten i 16:9-format (bredt billede) eller i 4:3-format (traditionel billedstørrelse). 4:3-billeder kan have et sort bånd foroven og forneden (letterbox format). Denne funktion giver dig mulighed for at fjerne de sorte bånd og få den bedst mulige gengivelse af billedet på skærmen.

Hvis dit tv er forsynet med en 4:3-skærm.

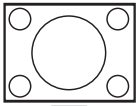

Tryk på knappen  eller $\wedge \vee$ for at vælge de forskellige formater:

4:3

Billedet gengives i 4:3-format.

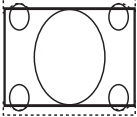

Udvid 4:3

Billedet forstørres lodret. Denne funktion anvendes for at fjerne de sorte bånd, når der vises et program i widescreen-format.

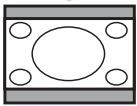

Kompres. 16:9

Billedet konverteres lodret til 16:9-format.

Hvis dit tv er forsynet med en 16:9-skærm.

Tryk på knappen  eller $< >$ for at vælge de forskellige formater:

Fjernsynet er udstyret med en automatisk omskiftning, der reagerer på et særligt signal, som visse programmer udsender, så apparatet selv vælger det rigtige billedformat.

4:3

Billedet gengives i 4:3-format. Der er et sort felt i hver side af billedet.

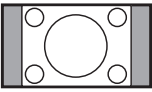

Zoom 14:9

Billedet er forstørret til 14:9-format. Der er stadig et sort felt i hver side af billedet.

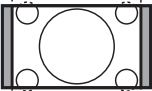

Zoom 16:9

Billedet er forstørret til 16:9-format. Den stilling anbefales, hvis billedet har sorte bånd foroven og forneden på skærmen (letterbox format).

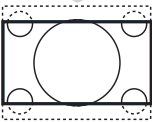

Subtitle Zoom

Denne indstilling bruges for at få vist et 4:3-billede i fuld skærmstørrelse og samtidig se underteksterne.

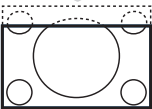

Super Wide

Denne indstilling giver mulighed for at se 4:3-billeder i fuld skærmstørrelse ved at gøre billedets sider bredere.

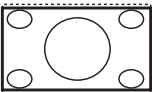

Widescreen

Med denne funktion kan du genskabe de rigtige proportioner, når der sendes i 16:9-format. Et 4:3-billede vil udfylde skærmen som vist til venstre.

Men i tilfælde af en udsendelse i 16:9-formatet, vil denne indstilling gengive de rigtige proportioner uden forvrængning.



Full Screen (kun på bestemte modeller)

Denne funktion bruges til at få vist billederne over hele skærmen.

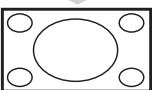

Tekst-tv

Tekst-tv er et informationssystem, der udsendes på visse kanaler og læses som en avis. Via funktionen Tekst-tv kan man få adgang til undertekster for hørehæmmede eller personer, som ikke forstår sproget i det viste program, f.eks. ved kabel-tv, satellitprogrammer mv.

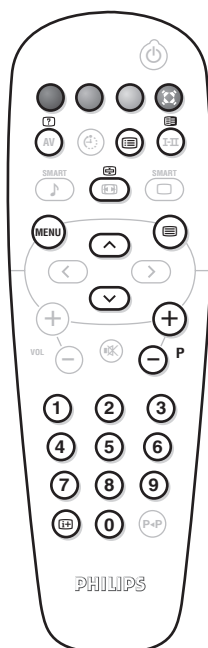

Tryk på:

For at:

Aktivere Tekst-tv

For at kalde eller forlade tekst-TV.

Indholdsfortegnelsen vises med listen over de afsnit, du har adgang til. Hvert afsnit er mærket med et 3-cifret sidetal.

Hvis den valgte kanal ikke udsender Tekst-tv, vises meddelelsen 100, og skærmen forbliver sort. Afslut Tekst-tv, og vælg en anden kanal.



Valg af en side

Indtast det ønskede sidetal med tasterne 0 til 9 eller P +/- . Eksempel: Indtast 120 for at gå til side 120.

Nummeret vises øverst til venstre på skærmen, sidetælleren aktiveres, og derefter vises siden. Gentag fremgangsmåden for at se en anden side.

Hvis sidetælleren bliver ved med at søge, betyder det, at siden ikke bliver sendt. Vælg i så fald et andet sidetal.



Direkte adgang til et afsnit

Der vises farvede områder nederst på skærmen.

De 4 farvede taster giver adgang til de tilsvarende afsnit eller sider.

De farvede områder blinker, hvis afsnittet eller siden ikke er tilgængelig.



Indholdsfortegnelse

For at vende tilbage til indholdsfortegnelsen (normalt på side 100).



Stop bladrng i undersider



Visse sider indeholder undersider, der vises automatisk.

Denne tast bruges til at standse eller genoptage automatisk visning af undersider. Tegnet  vises øverst til venstre på skærmen.



Dobbelsider i tekst-tv

(afhængig af type)

Sådan aktiveres eller annulleres visning af en dobbeltside i tekst-tv. Den aktive side vises i venstre side af skærmen, og den efterfølgende side vises i højre side. Tryk på knappen  for at fryse en side, f.eks. indholdsfortegnelsen. Den aktive side bliver nu siden til højre. Tryk på knappen  for at vende tilbage til normal visning.



Skjulte oplysninger

For at vise eller fjerne de skjulte oplysninger, f.eks. løsninger til spil.



Forstørrelse af en side

For at se først den øverste halvdel og så den nederste halvdel og derefter vende tilbage til normal størrelse.



Foretrukne sider

I Tekst-tv programmerne 0 til 40 kan man gemme de 4 foretrukne sider, der derefter bliver direkte tilgængelige med de farvede taster; dvs. den røde, grønne, gule og blå tast.

1 Tryk på tasten **MENU** for at skifte til funktionen med de foretrukne sider.

2 Vis den side i Tekst-tv, som skal gemmes.

3 Tryk derefter i 3 sekunder på tasten med den ønskede farve. Siden er nu gemt.

4 Gentag denne fremgangsmåde med de andre farvede taster.

5 Når du herefter ser Tekst-tv, vises de foretrukne sider i farver nederst på skærmen. Tryk på **MENU** for at vælge de sædvanlige afsnit igen.

Tryk på  i 5 sekunder for at slette alt.



Anvendelse som computerskærm

Bemærk:

- Når du bruger LCD-tv'et som pc-skærm, kan der opstå små diagonale interferenslinjer, når det er opstillet i et miljø med elektromagnetisk interferens, men dette har ingen indflydelse på produktets ydeevne.
- Det anbefales at bruge en DVI-skærm af god kvalitet med et godt støjsoleringsfilter for at opnå et bedre resultat.

Computerskærm

Fjernsynet kan anvendes som computerskærm.

Du skal dog først tilslutte computeren (se side 13) og indstille opløsningen.

Valg af computerskærm

1 Tryk på AV-tasten på fjernbetjeningen for at vis **Kilde**.

2 Brug markortasten \wedge/\vee for at vælge **PC** og tryk derefter på markortasten \gt for at skifte fra tv-til pc-funktion (**DVI In**).

For at komme tilbage til tv-funktion trikkes på **AV**-tasten, vælg **TV** og bekræft med \cdot .

Hvis der ikke er noget PC-signal i mere end 5 sekunder, skifter fjernsynet automatisk til standby.

Brug af computermenuerne

Tryk på knappen **MENU** for at få adgang til de specielle indstillinger for computerskærmen.

Brug markøren til at indstille (indstillingerne gemmes automatisk):

• Billede:

- **Lys/Kontrast:** Bruges til at indstille lysstyrke og kontrast.

- **Vandret/Lodret:** Bruges til at indstille billedets vandrette og lodrette placering.

- **Farvetemp.:** Bruges til at indstille farvetonerne (kold, normal eller varm).

• **Auto-valg:** Bruges til at vælge den lyd, der gengives på fjernsynet (pc/hd, tv eller radio).

Du kan f.eks. høre radio, mens du arbejder på computeren.

• **Finesser** (kun på bestemte modeller):

- **Fase/Ur:** Bruges til at fjerne de vandrette (Fase) og de lodrette (Ur) forstyrrende linjer.

- **Format:** Bruges til at vælge mellem bred skærm eller det oprindelige format for computer-skærme.

- **Auto-justering:** Placeringen indstilles automatisk.

• **Fabriksindstilling:** Bruges til at vælge fabriks-/standardindstillingerne.

Herunder vises en liste med de forskellige tilgængelige skærmopløsninger for fjernsynet:

	20"/51cm VGA (DVI-D)	15"/39cm XGA (DVI-D)	17"/44cm WXGA (DVI-D)	23"/58cm WXGA (DVI-I/YPbPr)
Digital PC				
640 x 350 p	X	X	X	X
640 x 480 p	X	X	X	X
720 x 400 p		X	X	X
800 x 600 p		X	X	X
832 x 624 p		X	X	X
1024 x 768 p		X	X	X
1280 x 768 p			X	X
Analogue PC				
640 x 350 p				X
640 x 480 p				X
720 x 400 p				X
800 x 600 p				X
832 x 624 p				X
1024 x 768 p				X

Til brug i HD (højopløsning) funktion

(kun på bestemte modeller)

HD Funktion

HD (High Definition) funktion giver dig tydeligere og skarpere billeder gennem DVI-D (DVI-I)*-indgangen, hvis du bruger en HD-modtager eller -udstyr, som kan transmittere højopløsningsprogrammering.

* DVI-I : kun på bestemte modeller.

Du skal fog først tilslutte HD-udstyret (se side 12).

Valg af HD funktion

- 1 Tryk på AV-tasten på fjernbetjeningen for at vis **Kilde**.
- 2 Brug markortasten \wedge/\vee for at vælge **HD** og tryk derefter på markørtasten \gt for at koble tv'et til HD funktion.
For at komme tilbage til tv-funktion trikkes på **AV**-tasten, vælg **TV** og bekræft med \gt .

Brug af HD menuerne

Tryk på **MENU**-tasten for at komme til de specifikke indstillinger i HD-funktion. Brug markørtasten for at indstille dem (indstillingerne gemmes automatisk):

- **Billede:**
 - **Lys:** Ændrer billedets lysstyrke.
 - **Farve:** Ændrer billedets farvestyrke.
 - **Kontrast:** Ændrer forskellen mellem lyse og mørke farvetoner.
 - **Skarphed** (afhængig af type): Ændrer billedets skarphed.

- **Farve :** Indvirker på farvernes gengivelse: **Koldt** (mere blåt), **Normalt** (afbalanceret) eller **Varmt** (mere rødt).

- **Indlæs:** Gemmer indstillingerne for billedet.

• Lyd:

- **Equalizer:** For at justere lydens tone (fra bas: 100 Hz til diskant: 8000 Hz).

- **Balance:** Afbalancerer lyden i venstre og højre højtaler.

- **DeltaVol:** Bruges til at kompensere for udsving i lydstyrken mellem de forskellige programmer.

- **Begrænset lyd:** Automatisk styring af lydstyrken, så ændringer i lydstyrken begrænses, specielt ved skift af program eller visning af reklamer.

- **Dolby Virtual:** Aktivering/deaktivering af surroundlyd.

Du kan også få adgang til disse indstillinger ved hjælp af tasten .

- **Indlæs:** Gemmer lydindstillingerne.

• Finesser:

- **Slumre-Timer:** for at vælge tidspunktet for automatisk skift til standby.

- **Vandret:** Bruges til at indstille billedets vandrette.

Herunder vises en liste med de forskellige tilgængelige skærmopløsninger for fjernsynet:

	20"/51cm VGA (DVI-D)	15"/39cm XGA (DVI-D)	17"/44cm WXGA (DVI-D)	23"/58cm WXGA (DVI-I/YPbPr)
Digital HD				
EDTV 480 p	X	X	X	X
EDTV 576 p	X	X	X	X
HDTV 720 p		X	X	X
HDTV 1080 i		X	X	X
Analogue HD				
480 i				X
576 i				X
480 p				X
576 p				X
720 p				X
1080 i				X

Tilslutning af eksternt udstyr

Tv'et har ét eksternt stik (EXT1), der er placeret på bagsiden, og flere stik på siden.

Tryk på **AV**-Tasten på fjernbetjeningen for at vise **Kilde** og vælg det **TV** eller andet udstyr, der er tilsluttet til **EXT1**, **AV/S-VHS**, **PC** eller **HD**.

Stikket **EXT1** rummer indgange til audio og video og RGB signaler.

Stikkene på siden har audio-indgange, CVBS/S-VHS-indgange og udgang for hovedtelefoner.

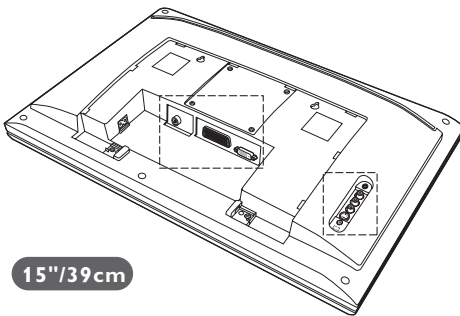
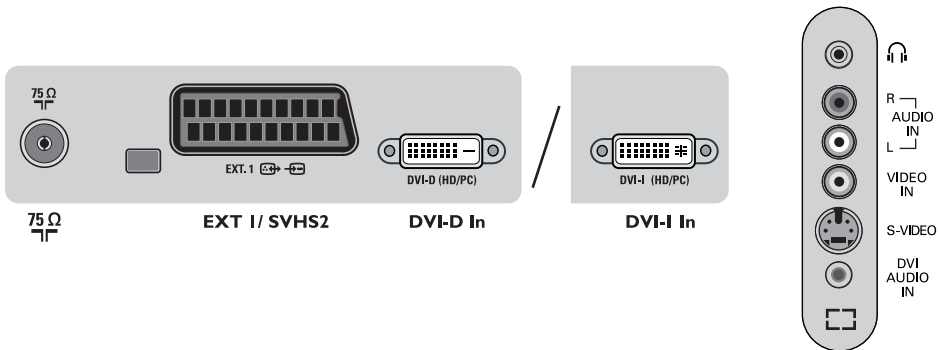

15"/39 cm

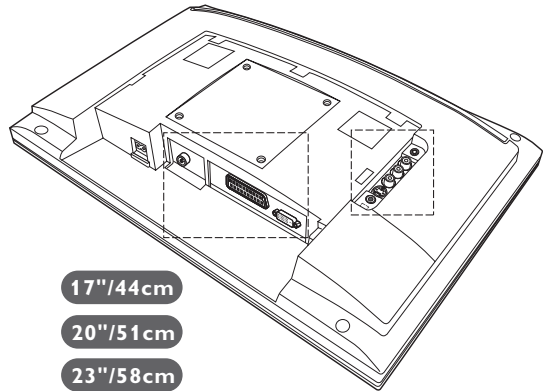

17"/44 cm

20"/51 cm

23"/58 cm

Videoptager/DVD-R

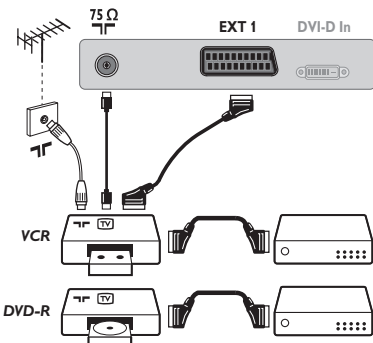

Udfør tilslutningerne som vist på tegningen.

Brug et Eurokabel af god kvalitet.

Hvis din videoptager ikke er udstyret med stik til eksternt udstyr, kan du kun udnytte antenneforbindelsen. Derfor skal Test-signalet i videoen opsøges og tildeles programnummeret 0 (se manuel indlæsning, s. 5).

For at se videobilledet, tryk på **0**.

Videoptager/DVD-R med dekoder

Tilslut dekoderen til videoptagerens andet Euro-stik. du kan så optage kodede udsendelser.

Andet udstyr

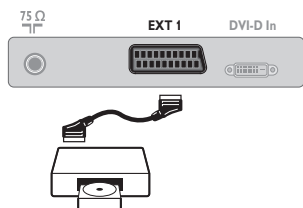

Satellit modtager, dekoder, DVD, spilcomputer, osv.
 Udfør tilslutningerne som vist på tegningen.

Tilslutninger på sidepanelet

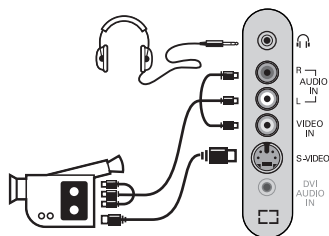

Udfør tilslutningerne som vist på tegningen.

Vælg **AV/S-VHS** med tasten **AV**.

Hvis apparatet er i mono, skal lydsignalet sluttes til indgangen **AUDIO L** (eller **AUDIO R**). Lyden gengives automatisk i fjernsynets højre og venstre højttaler.

Hovedtelefoner

Når hovedtelefonerne er tilsluttet, er fjernsynets lyd afbrudt. Brug tasterne **VOLUME +/-** til at indstille lydstyrken.

Hovedtelefonernes impedans skal ligge mellem 32 og 600 ohm.

HD-modtager

HD digital forbindelse (DVI-D)

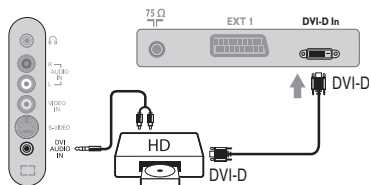

Udfør tilslutningerne som vist på tegningen. (afhængig af type)

Vælg **HD** med tasten **AV**.

Yderligere oplysninger om brug af fjernsynet som HD funktion finder du på side 10.

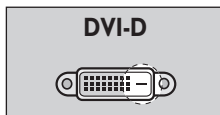

Understøtter kun digitale signaler.

HD digital forbindelse (DVI-I)

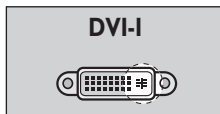
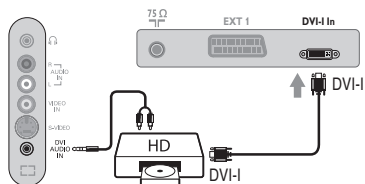

Understøtter både analoge (YPbPr) og digitale signaler.

HD analog forbindelse (DVI-I)

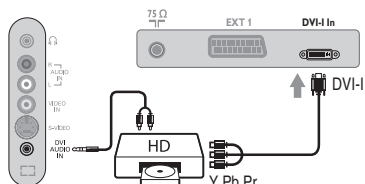

Computer

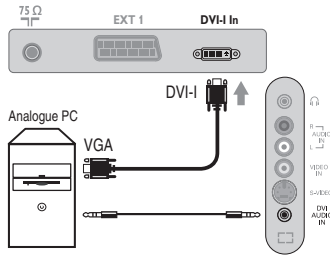
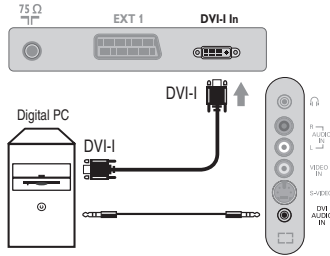
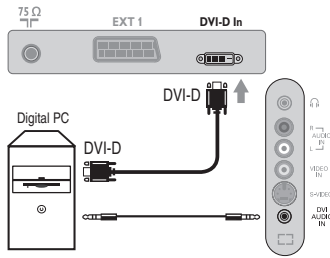

PC med DVI

Tilslut monitorudgangen DVI-I (eller DVI-D) på din computer til **DVI-I (DVI-D)-In** på tv'et (*afhængig af type*).

Tilslut lydudgangen Audio ud på computeren til indgangen **DVI In Audio** ind på tv'et.

PC med VGA

Tilslut monitorudgangen (VGA) på din computer via en VGA/DVI-I-kabel* (følger ikke med apparatet) til **DVI-I In** på tv'et. Tilslut lydudgangen Audio ud på computeren til indgangen **DVI In Audio** ind på tv'et.

* Følger ikke med apparatet.

Yderligere oplysninger om brug af fjernsynet som computerskærm finder du på side 9.

Gode råd

Dårligt billede	Nærliggende bakker eller høje bygninger kan forårsage dobbelte billeder, ekko eller skygger. I så tilfælde prøv at indstille billedet manuelt (se pkt. 6 i afsnittet "Manuel indlæsning" på side 5) eller ændre den udvendige antennes retning. Stueantennen giver ikke altid optimale modtagerforhold. Drej antennen for at forbedre modtagerforholdene. Hvis det ikke hjælper, skal der bruges en udendørs antenne.
Billedet mangler helt	Har du sat antennestikket rigtigt i? Har du valgt det rigtige system? (side 5). Et dårligt forbundet antennestik eller en dårlig forbindelse til eksternt udstyr er ofte årsag til problemer med billede eller lyd (det sker, at stikkene går fra hinanden, når man flytter eller drejer fjernsynet). Kontrollér alle tilslutningerne.
Lyden mangler helt	Hvis visse programmer er helt uden lyd, men billedet vises, er det fordi, du ikke har valgt det rigtige tv-system. Gentag indstillingen System (side 5). Virker den forstærker, der er tilsluttet fjernsynet, ikke? Kontroller, at du ikke har byttet om på lydudgang og lydindgang.
Funktionen PC virker ikke?	Kontroller, at computeren er indstillet til en kompatibel skærmopløsning (se side 9).
Billede med sne hvis der skiftes til HD-D-funktion	Billede med forstyrrelser vil vise sig, hvis det tilsluttede digitale udstyrs (dvd-afspiller eller dekoder) HDCP-lovliggørelse ikke accepteres. Check brugsanvisningen for det digitale udstyr, du tilslutter.
Hvis fjernbetjeningen ikke virker	Fjernsynet reagerer ikke på fjernbetjeningen. Kontrollampen blinker ikke, når du bruger fjernbetjeningen? Udskift batteriet.
Standby	Hvis fjernsynet ikke modtager noget signal i 15 minutter, slår det automatisk over på standby. Fjernsynet er udstyret med en energisparefunktion, så strømforbruget i standby-funktionen er meget lavt.
Rengøring af fjernsynet	Tør skærmen og kassen af med en ren, blød og fnugfri klud. Brug ikke spritholdige rengøringsmidler eller opløsningsmidler.
Stadig intet resultat?	Tag netstikket ud af fjernsynet i 30 sekunder, og tilslut det derefter igen. Hvis dit fjernsyn er i uorden, forsøg aldrig at reparere det selv: Kontakt din forhandlers serviceafdeling.

Ordforklaring

DVI (Digital Visual Interface): En digital interface-standard, der er skabt af Digital Display Working Group (DDWG) for at konvertere analoge signaler til digitale signaler; så de passer til både analoge og digitale skærme.

HDCP (High-bandwidth Digital-Content Protection): Udviklet af Intel for sikre kopibeskyttelse af det, der sendes digitalt fra andet udstyr såsom dvd-afspiller eller dekoder til tv'et.

VGA (Video Graphics Array): Et almindeligt standard-grafikvisningssystem til pc'ere.

RGB-signaler: Det er de tre videosignaler i rød, grøn og blå, der danner billedet. Brugen af disse signaler forbedrer billedkvaliteten.

S-VHS signaler: Det drejer sig om 2 separate Y/C videosignaler fra indspilningsstandarderne S-VHS og Hi-8. Luminans-signalerne Y (sort og hvid) og krominans-signalerne C (farve) registreres separat på båndet. Man opnår

derved en bedre billedkvalitet end med sædvanlig video (VHS og 8 mm) hvor Y/C signaler er blandet og kun danner et samlet videosignal.

NICAM lyd: Det er et system, der giver mulighed for at transmittere lyden med digital kvalitet.

System: Fjernsynsbilleder udsendes ikke på samme måde i alle lande. Der findes forskellige standarder: BG, DK, I, og L L'. **System** indstilling (s. 5) bruges til at vælge mellem disse forskellige standarder. Dette er ikke at forveksle med PAL eller SECAM farvekodning. Standarden Pal bruges i de fleste europæiske lande, og Secam bruges i Frankrig, Rusland og i de fleste afrikanske lande. USA og Japan anvender et andet system, kaldet NTSC. Indgangene EXT1 kan gengive indspilninger med NTSC farvekodning.

16/9: Betegner forholdet mellem skærmens længde og højde. Fjernsyn med bred skærm har forholdet 16/9, de traditionelle skærme har et forhold på 4/3.

Innledning

Takk for at du kjøpte dette TV-apparatet.

Denne bruksanvisningen er blitt skrevet for å hjelpe deg med installasjon og bruk av TV-apparatet.

Det anbefales å lese den grundig.

Vi håper at vår teknologi oppfyller dine forventninger fullt ut.

Innholdsfortegnelse

Installasjon

Presentasjon av LCD-TV-apparatet	2
Fjernkontroll	2
Tastene på fjernkontrollen	3
Installasjon av TV-apparatet	4
Rask installering	4
Kanalsortering	5
Manuell lagring	5
Andre innstillinger under menyen Installere	5

Bruk

Justering av bildet	6
Justering av lyden	6
Justering av opsjoner	6
16:9-format	7
Tekst-TV	8
Bruk som PC-skjerm	9
Brukes i HD (High Definition) stilling	10

Andre apparater

Videospiller	11
Andre apparater	12
Sidetilkobling	12
HD receiver/utstyr	12
Ordliste	13

Praktiske opplysninger

Gode råd	14
Ordliste	14



Noen ord om resirkulering

Materialene i ditt TV-apparat kan enten gjenbrukes eller gjenvinnes. Det finnes spesialfirmaer som samler opp brukte apparater, demonterer dem og sorterer de ulike delene som kan resirkuleres. Forhør deg hos din forhandler.

Presentasjon av LCD-TV-apparatet

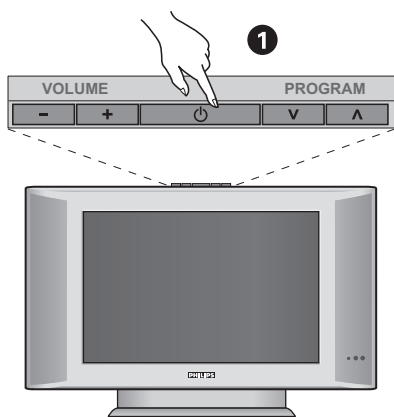

1 Tastene på TV-apparatet:

- **POWER:** for å slå TV-apparatet på eller av.
- **VOLUME -/+:** for å stille inn lyden.
- **MENU:** for å aktivere eller avslutte menyene, trykker du samtidig på de to tastene - og +. Deretter kan du bruke tastene ∇ \blacktriangle til å velge en justering, og tastene - + til å foreta denne justeringen.
- **PROGRAM -/+:** for å velge programmene.

Baksiden:

Hovedkoblingene foretas på undersiden av TV-apparatet.

Du finner flere opplysninger om koblingene på side 11.

- 2 Strømforsyning
- 3 Inntak for TV
- 4 SCART-kontakt EXT1
- 5 DVI-inngang for tilkopling av et HD (High Definition)* apparat eller datamaskin med DVI-utgang
- 6 Sidetilkobling.

* Avhengig av versjon.

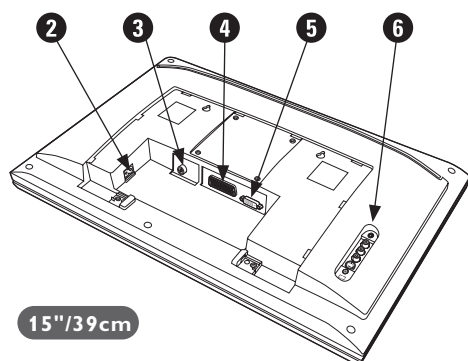

15''/39cm

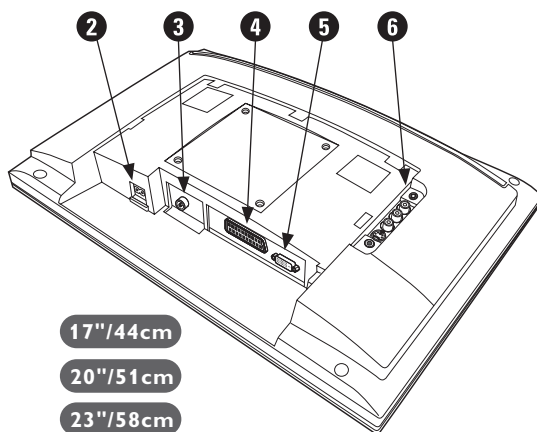

17''/44cm

20''/51cm

23''/58cm

Fjernkontroll

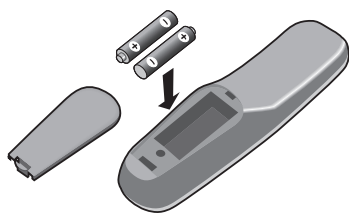

Legg i de to R6-batteriene som fulgte med. Pass på at polene peker riktig vei.

Av hensyn til miljøet inneholder batteriene som fulgte med, verken kvikksølv eller kadmiumnikkel. Ikke kast brukte batterier i vanlig husholdningsavfall. Bruk det lokale resirkuleringsystemet (spør din forhandler om dette).

Tastene på fjernkontrollen

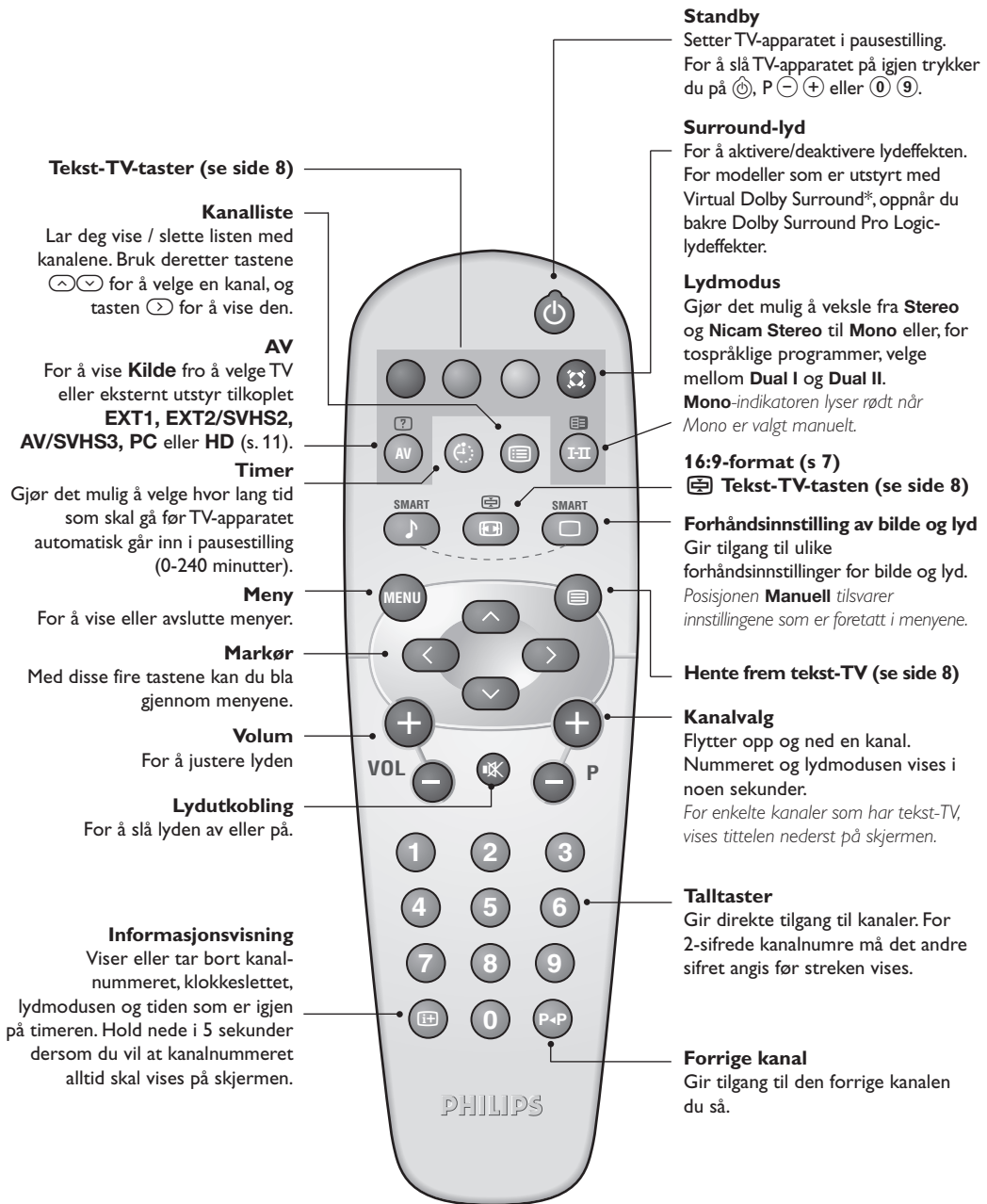

* Produsert på lisens fra Dolby Laboratories. "Dolby" og symbolet med to Der er varemerker for Dolby Laboratories.

Installasjon av TV-apparatet

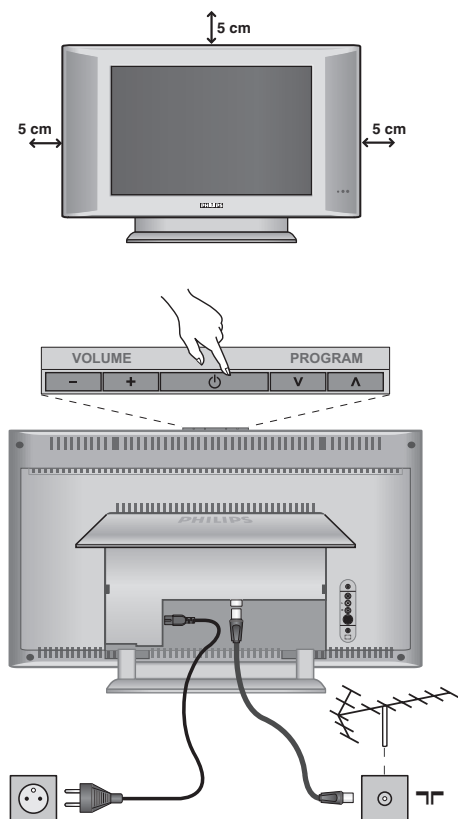

1 Plassering av TV-apparatet

Plasser TV-apparatet på en solid, stabil flate. For å forebygge farer må du unngå å utsette TV-apparatet for vannsprut eller varmekilder (lampe, stearinlys, radiator osv.) og ikke tette til ventilasjonsristene bak på apparatet.

2 Tilkobling av antenner

- Sett antennepluggen inn i  på apparatet.
- Koble nettleidingen til TV-apparatet og nettstøpselet inn i veggkontakten (220-240V / 50 Hz).
Tilkobling av andre apparater er forklart på s. 12.

3 Igangsetting

For å slå på TV-apparatet trykker du på **POWER**-tasten. En lampe lyser grønt, og skjermen lyser. Gå direkte til kapittelet om **rask installasjon**. Hvis TV-apparatet er i pausestilling, trykker du på tasten **P +/-** på fjernkontrollen.

Lampen blinker når du bruker fjernkontrollen.

Plug & Play

Rask installering

Når du slår på TV-apparatet for første gang, vises en meny på skjermen. Her blir du bedt om å velge land og menyspråk:

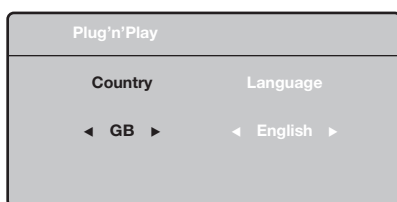

*Hvis menyen ikke vises, holder du nede tastene **VOLUME -** og **VOLUME +** på TVen i fem sekunder for å få den frem.*

- 1 Bruk tastene **▲ ▼** på fjernkontrollen for å velge land og bekreft med **>**.
Hvis ditt land ikke vises på listen, velger du alternativet "..."
- 2 Deretter velger du språk med tastene **▲ ▼** og bekrefter med **>**.

- 3 Søket starter automatisk. Alle tilgjengelige TV-kanaler lagres. Det hele tar noen minutter. Søkeforløpet og antall kanaler som ble funnet, vises. Til slutt forsvinner menyen fra skjermen.
*For å avslutte eller avbryte søket trykker du på **MENU**. Hvis ingen kanaler blir funnet, går du til kapittelet med gode råd på side 14.*

- 4 Hvis senderen eller kabelnettet overfører det automatiske sorteringssignalet, blir kanalene riktig nummerert. Dette avslutter installasjonen.

- 5 Hvis dette ikke er tilfellet, bruker du menyen **Sortere** for å nummerere kanalene på nytt.
*Enkelte sendere eller kabelnett sender ut egne sorteringsparametere (avhengig av språk, region og så videre). I dette tilfellet må du angi ditt valg med tastene **▲ ▼** og bekrefte med **>**.*

Kanalsortering

- 1 Trykk på tasten **MENU**. TV-meny vises på skjermen.

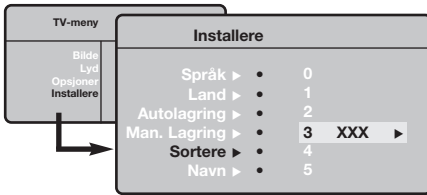

- 2 Med markøren velger du menyen **Installere** og deretter menyen **Sortere**.
- 3 Velg kanalen du vil flytte, med tastene $\wedge \vee$ og trykk på $>$.
- 4 Deretter bruker du tastene $\wedge \vee$ for å velge det nye nummeret og bekrefter med $<$.
- 5 Gjenta trinn 3 og 4 for hver kanal som skal få nytt nummer.
- 6 For å gå ut av menyene trykker du på **i+**.

Manuell lagring

Denne menyen lar deg lagre kanalene én etter én.

- 1 Trykk på tasten **MENU**.
- 2 Med markøren velger du menyen **Installere** og deretter **Man. lagring**:

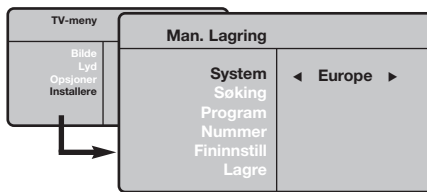

- 3 **System:** Velg **Europe** (automatisk innstilling*) eller **West Eur** (BG-standard), **East Eur** (DK-standard), **UK** (I-standard) eller **France** (LL'-standard).

* Unntatt for Frankrike (LL'-standard) må du velge alternativet **France**.

- 4 **Søking:** Trykk på $>$. Søket starter. Søket stopper når en kanal er funnet, og navnet på kanalen vises (hvis tilgjengelig). Gå til neste trinn. Hvis du kjenner frekvensen til ønsket kanal, angir du nummeret direkte med tastene **0** til **9**.

Hvis ingen kanal blir funnet, kan du se rådene på side 14).

- 5 **Pr.nummer.:** angi ønsket nummer med tastene $<>$ eller **0** til **9**.
- 6 **Fininnstill:** Hvis mottaket er dårlig, justerer du dette med tastene $<>$.
- 7 **Lagre:** Trykk på $>$. Kanalen lagres.
- 8 Gjenta trinn 4 til 7 for hver kanal som skal lagres.
- 9 **Avslutte:** Trykk på tasten **i+**.

Andre innstillinger under menyen Installere

- 1 Trykk på tasten **MENU** og velg menyen **Installere**:

- 2 **Språk:** For å endre menyspråkene.

- 3 **Land:** For å velge land.

Denne innstillingen gjelder for søking, automatisk sortering av kanaler og tekst-TV. Hvis ditt land ikke vises på listen, velger du alternativet "..."

- 4 **Autolagring:** For å starte automatisk søking etter alle programmene som er tilgjengelig i din region. Hvis senderen eller kabelnettet overfører det automatiske sorteringssignalet, blir kanalene riktig nummerert. Hvis ikke bruker du menyen **Sortere** for å gi kanalene nye numre.

Enkelte sendere eller kabelnett sender ut egne

sorteringsparametere (avhengig av språk, region og så videre). I dette tilfellet må du angi ditt valg med tastene $\wedge \vee$ og bekrefte med $>$. For å avslutte eller avbryte søket trykker du på **MENU**. Hvis ingen kanal blir funnet, kan du se rådene på side 14).

- 5 **Navn:** Hvis du ønsker det, kan du gi programmene, radiostasjoner og de eksterne kontaktene et navn. Bruk tastene $<>$ for å flytte i navnvissningsfeltet (5 tegn) og tastene $\wedge \vee$ for å velge tegn. Når navnet er tastet inn, bruker du tasten $<$ for å avslutte. Navnet lagres.

Merk: Ved installeringen navngis kanalene automatisk når identifikasjonssignalet overføres.

- 6 For å gå ut av menyene trykker du på **i+**.

Justering av bildet

- 1 Trykk på tasten **MENU** og deretter på **>**.
Menyen **Bilde** vises:

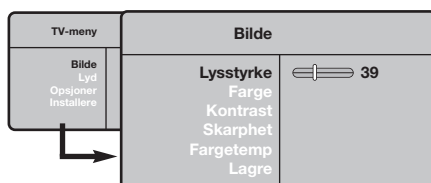

- 2 Bruk tastene **^** **v** for å velge innstilling og tastene **<** **>** for å justere.
- 3 Når du har valgt innstilling, velger du alternativet **Lagre** og trykker på **>** for å lagre innstillingene. Trykk på **i+** for å avslutte.

Beskrivelse av innstillingene:

- **Lysstyrke**: Regulerer bildets lysstyrke.
- **Farge**: Regulerer fargestyrken.
- **Kontrast**: Regulerer forskjellen mellom lyse og mørke fargetoner.
- **Skarphet**: Regulerer bildets skarphet.
- **Fargetemp**: Regulerer fargegjengivelsen: **Kjølig** (blåere), **Normal** (balansert) eller **Varm** (rødere).
- **Lagre**: For å lagre bildeinnstillingene.

Justering av lyden

- 1 Trykk på **MENU**, velg **Lyd** (**v**) og trykk på **>**.
Menyen **Lyd** vises:

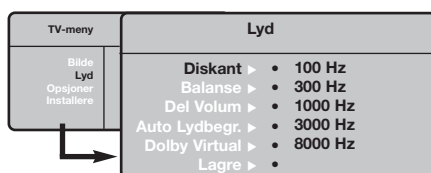

- 2 Bruk tastene **^** **v** for å velge innstilling og tastene **<** **>** for å justere.
- 3 Når du har valgt innstilling, velger du alternativet **Lagre** og trykker på **>** for å lagre innstillingene.
- 4 For å gå ut av menyene trykker du på **i+**.

Beskrivelse av innstillingene:

- **Equalizer**: For å justere lyden (fra bass: 100 Hz til diskant: 8000 Hz).
- **Balanse**: Regulerer fordelingen av lyden mellom venstre og høyre høyttaler.
- **Del Volum**: Her kan du justere volumforskjellen mellom de forskjellige kanalene og de eksterne kildene (EXT-kontaktene). Denne innstillingen gjelder for kanal 0 til 40 og de eksterne kildene (EXT-kontaktene).
- **AVL** (automatisk lydbegrenser): Brukes til å unngå plutselige volumøkninger, spesielt når du skifter kanal eller under reklameinnslag.
- **Dolby Virtual**: For å aktivere/deaktivere lydeffekten.
Tasten  gir også tilgang til disse innstillingene.
- **Lagre**: Lar deg lagre lydinnstillingene.

Justering av opsjoner

- 1 Trykk på **MENU**, velg **Opsjoner** (**v**) og trykk på **>**. Du kan innstille:
- 2 **Kontrast +**: Automatisk innstilling av bildekontrasten som kontinuerlig fører den mørkeste delen tilbake til svart.

- 3 **Timer**: For å velge hvor lang tid det skal gå før apparatet går over i standby-modus.

- 4 For å gå ut av menyene trykker du på **i+**.

16:9-formater

De bildene som du mottar kan bli overført i 16:9-format (stor skjerm) eller i 4:3-format (vanlig skjerm). 4:3-bildene kan noen ganger ha et sort bånd øverst og nederst på skjermen (kinoformat). Denne funksjonen gjør det mulig å fjerne de sorte båndene og optimere bildegjengivelsen på skjermen.

Hvis din TV er utstyrt med 4:3 skjerm.

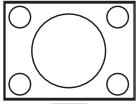

Trykk på tasten  (eller $\wedge \vee$) for å velge de ulike funksjonsinnstillingene:

4:3

Bildet blir gjengitt i 4:3 format.

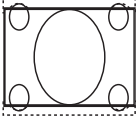

Utvid 4:3

Bildet blir strukket ut vertikalt. Denne funksjonen benyttes for å eliminere de sorte stripene opp og nede når det blir vist programmer i letterbox format.

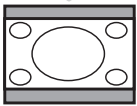

Tilpass 16:9

Bildet blir sammentrykket vertikalt til 16:9.

Hvis din TV er utstyrt med 16:9 skjerm.

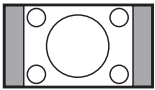

Trykk på tasten  (eller $< >$) for å velge de ulike funksjonsinnstillingene:

TV-apparatet er utstyrt med automatisk omskiftning som tyder det spesielle signalet som enkelte programmer sender ut, og velger dermed det riktige skjermformatet.

4:3

Bildet gjengis i 4:3-format, et sort bånd kommer frem på hver side av bildet.



Zoom 14:9

Bildet blir forstørret i 14:9-format, et lite, sort bånd blir værende på hver side side av bildet.

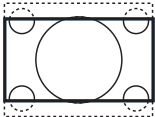

Zoom 16:9

Bildet blir forstørret i 16:9-format. Denne funksjonsinnstillingen anbefales for å se bilder med sorte bånd øverst og nederst på bildet.

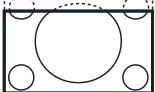

Zoom Undertekst

Denne funksjonsinnstillingen gjør det mulig å se 4:3-bilder over hele skjermoverflaten samtidig som teksten blir synlig.

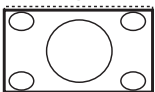

Superbred

Denne funksjonsinnstillingen gjør det mulig å se 4:3-bilder på hele skjermoverflaten ved å forstørre billedsidene.

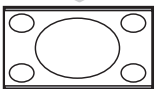

Widescreen

Denne modusen gjør det mulig å gjenopprette de riktige proporsjonene på bilder overført i 16:9-format.

NB! dersom du ser på et 4:3-bilde vil det bli forstørret på det horisontale planet.

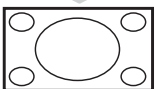

Full Skjerm (kun tilgjengelig på enkelte modeller)

Denne modusen gjør det mulig å vise bildene i full skjerm.

Tekst-TV

Tekst-TV er et informasjonssystem som sendes av enkelte kanaler. Du kan slå opp på tekst-TV på samme måte som i en avis. Tekst-TV gjør det også mulig å få tilgang til teksting for hørselshemmede eller for personer som er lite kjent med språket programmet sendes på (kabelnett, satellittkanaler og så videre).

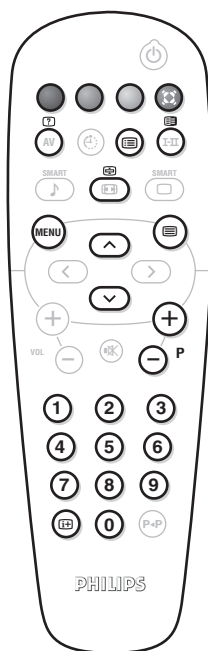

Trykk på:

Du får tilgang til:

Tekst-TV

Aktiverer eller avslutter tekst-TV. Innholdsfortegnelsen viser en liste over tilgjengelige undersider med emner. Hver underside har et 3-sifret sidennummer.

Hvis den valgte kanalen ikke har tekst-TV, vises meldingen 100 og skjermen forblir svart. Avslutt tekst-TV og velg en annen kanal.



Valg av side Tast nummeret for ønsket side med tastene 0 til 9 eller P +/- . Eksempel: For side 120 taster du 120. Nummeret vises øverst til venstre på skjermen, sidetelleren starter søket og siden vises. Gjenta samme fremgangsmåte for å vise en annen side.

Hvis sidetelleren fortsetter å søke, betyr det at siden ikke finnes. Velg et annet nummer.



Direkte tilgang til rubrikker Nederst på skjermen vises det fargede felt. Med de fire fargede tastene får du tilgang til rubrikkene og de tilhørende sidene.



De fargede feltene blinker når rubrikken eller siden ikke er tilgjengelig.



Innholdsfortegnelse For å gå tilbake til innholdsfortegnelsen (vanligvis side 100).

Stoppe visning av undersider Noen sider inneholder undersider som automatisk vises etter hverandre. Denne tasten gjør det mulig å stoppe eller gjenoppta visning av undersidene. Indikasjonen  vises øverst til venstre.



Tekst-TV-dobbeltside (avhengig av versjon) Aktiverer eller deaktiverer visning av tekst-TV i dobbeltsideformat. Den aktive siden vises til venstre, og den neste siden til høyre. Trykk på tasten  hvis du vil stanse ved en side (f.eks. innholdsfortegnelsen). Siden til høyre blir aktiv side. For å vende tilbake til normal modus trykker du på .



Skjult informasjon For å vise eller skjule skjult informasjon (for eksempel løsninger på spill).



Forstørre en side For å vise øvre eller nedre del og gå tilbake til normal størrelse.



Favorittsider For tekst-TV-kanalene 0 til 40 kan du lagre 4 favorittsider som du senere enkelt kan hente frem med de fargede tastene (rød, grønn, gul, blå).

- 1 Trykk på tasten **MENU** for å gå over i favorittsidemodus.
- 2 Hent frem tekst-TV-siden du vil lagre.
- 3 Deretter trykker du i 3 sekunder på en av de fargede tastene. Siden er lagret.
- 4 Gjenta dette med de andre fargede tastene.
- 5 Hver gang du slår på tekst-TV, vises dine favorittsider i farger nederst på skjermen. For å finne de vanlige rubrikkene trykker du på **MENU**.

Hvis du vil slette alt, trykker du på  i 5 sekunder.

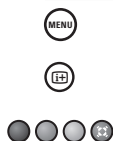

Bruk som PC-skjerm

Merk:

- Når du bruker LCD-TVen som en PC-skjerm, kan det forekomme svake diagonale interferenslinjer når det foreligger elektromagnetisk interferens på stedet, men dette vil ellers ikke påvirke produktets ytelse.
- Bruk av høykvalitets DVI-kabel med god støysulasjon anbefales for optimal ytelse.

PC-modus

TV-apparatet kan brukes som dataskjerm.

Du må først utføre koblingene på datamaskinen (se s. 13) og justere oppløsningen.

Valg av PC-modus

- 1 Trykk inn **AV** knappen på fjernkontrollen for å vise **Kilde**.
- 2 Bruk markør \wedge/\vee knappen for å velge **PC** og trykk markør $>$ knappen for å velge mellom TV og PC stilling (**DVI In**).
For å gå tilbake til TV stilling, trykk **AV** knappen, velg TV og bekreft med $>$.

Bruk av PC-menyene

Trykk på tasten **(MENU)** for å få tilgang til innstillingene som er spesifikke for PC-skjermmodusen. Bruk markøren for å stille inn (innstillingene lagres automatisk):

Bilde:

- **Lysstyrke/Kontrast:** for å justere lysstyrken og kontrasten.
- **Horisontal/Vertikal:** for å justere bildets horisontale og vertikale plassering.
- **Fargetemp:** for å justere fargetonen (kald, normal eller varm).
- **Audiovalg:** for å velge lyden som skal gjengis på TV-apparatet (TV/HD, PC eller radio). Du kan f.eks. lytte til musikk mens du bruker datamaskinen.
- **Opsjoner** (kun tilgjengelig på enkelte modeller):
 - **Fase/Klokke:** gjør det mulig å eliminere de horisontale (Fase) og vertikale (Klokke) forstyrrende linjene.
 - **Format:** for å velge mellom bred skjerm og PC-skjermenes originalformat.
 - **Autojuster:** plasseringen stilles inn automatisk.
- **Reset to Factory:** for å gå tilbake til fabrikkinnstillingene (standardinnstillinger).

Dette er de forskjellige oppløsningene som er tilgjengelige på TV-apparatet:

	20"/51cm VGA (DVI-D)	15"/39cm XGA (DVI-D)	17"/44cm WXGA (DVI-D)	23"/58cm WXGA (DVI-I/YPbPr)
Digital PC				
640 x 350 p	X	X	X	X
640 x 480 p	X	X	X	X
720 x 400 p		X	X	X
800 x 600 p		X	X	X
832 x 624 p		X	X	X
1024 x 768 p		X	X	X
1280 x 768 p			X	X
Analogue PC				
640 x 350 p				X
640 x 480 p				X
720 x 400 p				X
800 x 600 p				X
832 x 624 p				X
1024 x 768 p				X

Brukes i HD (High Definition) stilling

(kun tilgjengelig på enkelte modeller)

HD stilling

HD (High definition) stilling gir deg et klarere og skarpere bild via DVI-D (DVI-I)* inngangen hvis du bruker HD receiver/utstyr som kan overføre high definition programmer.

* DVI-I : kun tilgjengelig på enkelte modeller.

Du må aller først tilkople HD utstyret (se side 12).

Valg av HD stilling

- 1 Trykk inn **AV** knappen på fjernkontrollen for å vise **Kilde**.
- 2 Bruk markør \wedge/\vee knappen for å velge **HD**, trykk så markør $>$ knappen for å sette TVen over i HD stilling.
For å gå tilbake til TV stilling, trykk **AV** knappen, velg TV og bekreft med $>$.

Bruk av HD menyer

Trykk **MENU** for å få tilgang til de enkelte innstillingene for HD stilling. Bruk markøren til å justere dem (innstillingene lagres automatisk):

- **Bilde:**
 - **Lysstyrke:** Regulerer bildets lysstyrke.
 - **Farge:** Regulerer fargestyrken.
 - **Kontrast:** Regulerer forskjellen mellom lyse og mørke fargetoner.

- **Skarphet** (avhengig av versjon): Regulerer bildets skarphet.

- **Fargetemp** : Regulerer fargegjengivelsen: **Kjølig** (blåere), **Normal** (balansert) eller **Varm** (rødere).

- **Lagre:** For å lagre bildeinnstillingene.

• Lyd:

- **Equalizer:** For å justere lyden (fra bass: 100 Hz til diskant: 8000 Hz).

- **Balanse:** Regulerer fordelingen av lyden mellom venstre og høyre høyttaler.

- **Del Volum:** Her kan du justere volumforskjellen mellom de forskjellige kanalene.

- **AVL** (automatisk lydbegrenser): Brukes til å unngå plutselige volumøkninger, spesielt når du skifter kanal eller under reklameinnslag.

- **Dolby Virtual:** For å aktivere/deaktivere lydeffekten.

Tasten  gir også tilgang til disse innstillingene.

- **Lagre:** Lar deg lagre lydinnstillingene.

• Opsjoner:

- **Timer:** For å velge hvor lang tid det skal gå før apparatet går over i standby-modus.

- **Horisontal:** for å justere bildets horisontale plassering.

Dette er de forskjellige oppløsningene som er tilgjengelige på TV-apparatet:

	20"/51cm VGA (DVI-D)	15"/39cm XGA (DVI-D)	17"/44cm WXGA (DVI-D)	23"/58cm WXGA (DVI-I/YpPr)
Digital HD				
EDTV 480 p	X	X	X	X
EDTV 576 p	X	X	X	X
HDTV 720 p		X	X	X
HDTV 1080 i		X	X	X
Analogue HD				
480 i				X
576 i				X
480 p				X
576 p				X
720 p				X
1080 i				X

Tilkobling av andre apparater

TV-apparatet har 1 ekstern kontakt plassert på baksiden (EXT1) og kontakter på siden.

Trykk **AV** knappen på fjernkontrollen for å vise **Kilde** og valgt **TV** eller eksternt utstyr tilkopples **EXT1**, **AV/SVHS**, **PC** eller **HD**.

Kontakten **EXT1** har audio/video inngang/utgang og RGB-inngang.

Sidekontaktene har audio innganger, CVBS/S-VHS innganger og hodetelefonutgang.

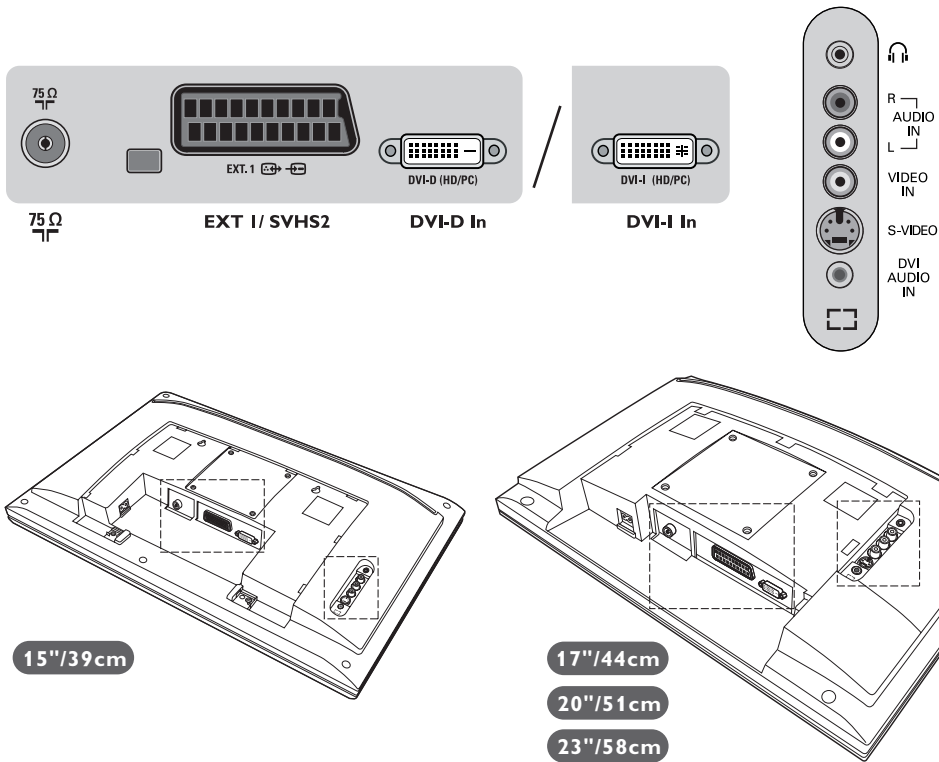

Videospiller/DVD-R

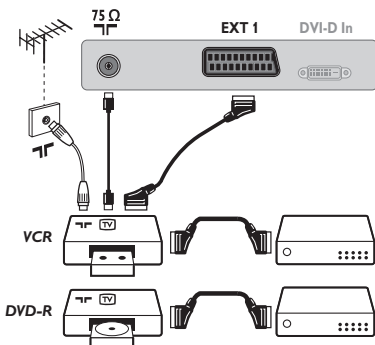

Utfør koblingene som vist på tegningen.

Bruk en scartledning av god kvalitet.

Dersom din videospiller ikke har noen scartkontakt, må du bruke antennekabelen. Du må da finne ut hvilket testsignal videospilleren har og gi den et kanalnummer, f.eks. 0 (se Manuell lagring, s. 5).

For å gjengi videospillerbildet trykker du på **0**.

Videospiller/DVD-R med dekoder

Koble dekoderen til den andre scartkontakten på videospilleren. Da kan du spille inn kodede programmer.

Andre apparater

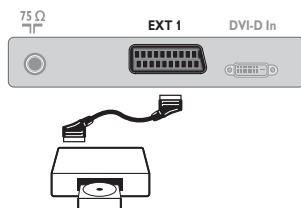

Satellitmottaker, dekoder, CDV, spill osv.
Utfør koblingene som vist på tegningen.

Sidetilkobling

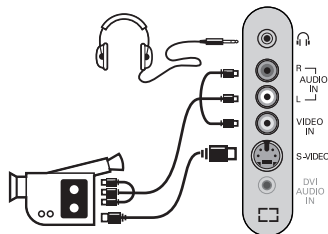

Utfør disse koblingene.

Med tasten **AV** velger du **AV/S-VHS**.

For mono-apparater kobler du lydsignalet til inntaket AUDIO L (eller AUDIO R). Lyden gjengis automatisk på TV-apparatets venstre og høyre høyttaler.

Hodetelefon

Når hodetelefonen er tilkoblet, kobles TV-lyden ut. Med tastene **VOLUME +/-** kan du justere lydstyrken.

Motstanden (impedansen) i hodetelefonen må være på mellom 32 og 600 ohm.

HD receiver/utstyr

HD digital tilkobling (DVI-D)

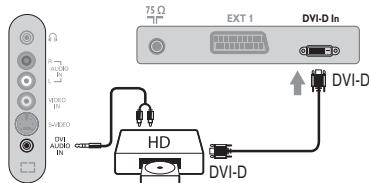

Utfør disse koblingene.

(avhengig av versjon)

Med tasten **AV** velger du **HD**.

Du kan lese mer om bruk av TV-apparatet i HD-modus på side 10.

DVI-D



Støtter kun digitale signaler.

HD digital tilkobling (DVI-I)

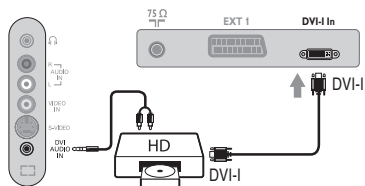

DVI-I



Støtter både analoge (YPbPr) og digitale signaler.

HD analog tilkobling (DVI-I)

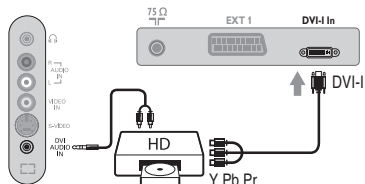

Datamaskin

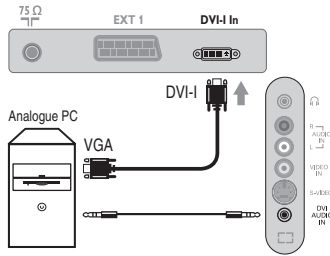
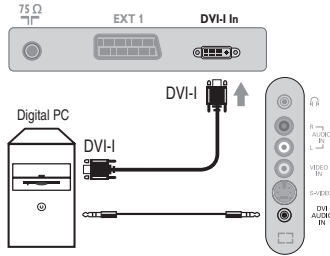
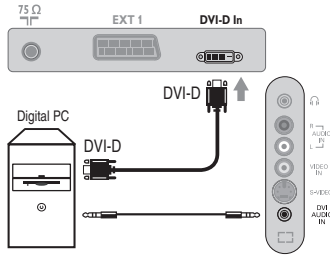

PC med DVI-I (eller DVI-D)

Koble monitor-utgangen DVI-I (DVI-D) på din PC til **DVI-I (DVI-D) In** på TVen (avhengig av versjon).

Koble lydutgangen "Audio out" på PCen til **DVI In "Audio in"** på TVen.

PC med VGA

Koble monitor-utgangen (VGA) på PCen din via et VGA/DVI-I kabel* til **DVI-I In** på TVen. Koble lydutgangen "Audio out" på PCen til **DVI In "Audio in"** på TVen.

* Ikke vedpakket apparatet).

Du kan lese mer om bruk av TV-apparatet i PC-modus på side 9.

Gode råd

Dårlig bilde	Dette kan komme at av du bor i nærheten av fjell eller høye boligblokker. Dette kan forårsake uskarpe bilder, doble bilder eller skygger. Da bør du prøve å justere bildet manuelt (se s.5) eller orientere den utvendige antennen annerledes. Med innendørsantennen kan mottaket i noen tilfeller være vanskelig. For å bedre på dette kan du prøve å orientere antennen i en annen retning. Hvis mottaket fremdeles er dårlig, bør du bruke en utendørsantenne.
Ikke noe bilde på skjermen	Har du tilkoblet antennepluggen riktig? Har du valgt riktig TV-standard? (s. 5) Problemer med bilde eller lyd skyldes ofte dårlig tilkobling av en antennekontakt eller en scartkontakt (det hender at kontaktene løsner når man flytter eller snur på TV-apparatet). Sjekk alle koblinger.
Ingen lyd	Hvis noen programmer har bilde, men ikke lyd, kommer det av at du ikke har valgt den rette TV-standard. Endre innstillingen i System (s. 5). Kommer det ingen lyd fra forsterkeren som er koblet til TV-apparatet? Sjekk at du ikke har forvekslet lyduttaket med lydinntaket.
Fungerer ikke PC-modus ?	Sjekk at du har konfigurert datamaskinen riktig med en kompatibel oppløsning (se s. 9).
Støy-bilde (snø) ved omkopling til HD-D stilling	Skjermen viser støy hvis det tilkoblede digitale utstyrets (DVD-spiller eller set-top box) HDCP kontrollsignal mangler. Se i bruksanvisningen for det tilkoblede digitale utstyret.
Virker ikke fjernkontrollen lenger?	Blinker ikke lenger lampen på TV-apparatet når du bruker fjernkontrollen? Skift batteriet.
Pausestilling	Dersom TV-apparatet ikke mottar noe signal i 15 minutter, går det automatisk inn i standby. Med tanke på strømsparing er TV-en utstyrt med komponenter som bruker svært lite strøm i ventemodus.
Rengjøring av TV-en	Skjermen og kabinettet må bare rengjøres med en ren og myk klut som ikke løser. Ikke bruk produkter med alkohol eller oppløsningsmidler.
Fremdeles ingen resultater?	Koble strømkontakten fra TV-apparatet i 30 sekunder og koble den til igjen. Du må ikke under noen omstendigheter prøve å reparere TV-apparatet ditt selv. Ta kontakt med forhandlerens serviceavdeling.

Ordliste

DVI (Digital Visual Interface): En digital interface standard utviklet av Digital Display Working Group (DDWG) for å konvertere analoge signaler til digitale signaler for å gi tilpasning for både analoge og digital monitorer.

HDCP (High-bandwidth Digital-Content Protection): Utviklet av Intel for å sikre en sikker kopi-beskyttelse av innhold som overføres digitalt fra kilden (som en DVD-spiller eller set-top box) til TV-skjermen.

VGA (Video Graphics Array): et felles standard grafisk display system for PC-er.

RGB-signaler: TV-bildet har 3 videosignaler: rødt, grønt og blått (RGB). Bruken av disse signalene gir bedre bildeklarhet.

S-VHS-signaler: To separate Y/C-videosignaler (lysstyrke/fargestyrke) med utgangspunkt i innspillingsstandardene S-VHS og Hi-8. Lysstyrkesignalene Y (svart/hvitt) og fargestyrkesignalene C (farge) blir registrert

separat på båndet. På denne måten oppnår man en bedre kvalitet enn med videostandarden (VHS og 8 mm) hvor signalene Y/C er blandet og utgjør kun ett videosignal.

NICAM-lyd: Prosess som gjør det mulig å overføre lyd digitalt.

TV-standard: TV-bildene blir ikke overført på samme måte i alle land. Det finnes ulike standarder: BG, DK, I og L L'. Innstillingen **System** (s. 5) gjør det mulig å velge disse forskjellige standardene. Dette må ikke forveksles med PAL- eller SECAM-fargekodning. Pal-systemet brukes i de fleste land i Europa, Secam brukes i Frankrike, Russland og i de fleste landene i Afrika. USA og Japan har et annet system, NTSC. Brukes inngangene EXT1, er det mulig å gjengi innspillinger med NTSC-fargekodning.

16/9: Dimensjonene 16/9 og 4/3 angir forholdet mellom bredden (b) og høyden (h) på skjermen. TV-apparater med ekstra bred skjerm har forholdet 16/9, mens de vanlige skjermene har dimensjonene 4/3.

Inledning

Tack för att du köpt din TV-apparat just hos oss.
Handboken har tagits fram för att hjälpa dig att installera och använda din TV-apparat på bästa sätt.
Vi råder dig att läsa igenom den noggrant.
Vi hoppas att vår teknologi kommer att passa dig.

Innehållsförteckning

Installation

Presentation av TV-apparaten LCD	2
Fjärrkontrollen	2
Knappar på fjärrkontrollen	3
Installation av TV-apparaten	4
Snabbinstallation	4
Programsortering	5
Manuell lagring	5
Andra inställningar på menyn Installera	5

Användning

Bildinställningar	6
Ljudinställningar	6
Lagring av alternativ	6
16:9-format	7
Text-TV	8
Användning som datorbildskärm	9
Användning i HD (högupplöst) läge	10

Andra apparater

Videobandspelare	11
Ytterligare apparater	12
Dubbel text-TV-sida	12
HD-mottagaren	12
Ordlista	13

Praktiska informationer

Tips	14
Ordlista	14



Direktiv om återanvändning

Din TV-apparat är tillverkad av material som kan återanvändas.
Var rädd om miljön ! Det finns speciella företag som tar hand om utslitna apparater, monterar ned dem och tar vara på det material som kan återvinnas (kontakta din återförsäljare).

Presentation av din nya LCD

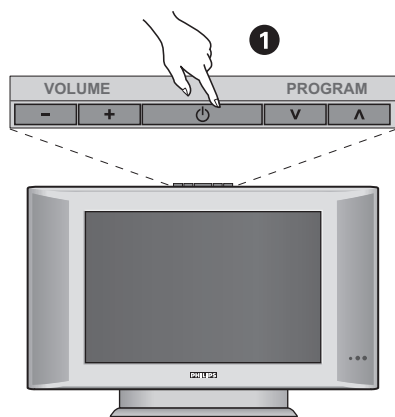

1 TV-apparatens knappar:

- **POWER:** för att koppla på eller stänga av TV:n.
- **VOLUME -/+:** för att reglera ljudnivån.
- **MENU:** tryck samtidigt på knapparna - och + för att öppna och stänga menyerna. Därefter kan du välja en inställning med hjälp av knapparna ∇ \blacktriangle . Knapparna - + används för att utföra inställningarna.
- **PROGRAM -/+:** för att välja program.

Baksidan:

Uttagen för de vanligaste anslutningarna finns på TV:ns undersida.

Se s. 11 för ytterligare information om anslutningar.

- 2 Nätanslutning 230 V
- 3 Uttag för TV
- 4 Uttag för Scart-kabel EXT1
- 5 DVI-ingång för att ansluta en HD-källa (med högupplöst bild)* eller en dator med DVI-utgång
- 6 Sido kontakter

* Beroende på version.

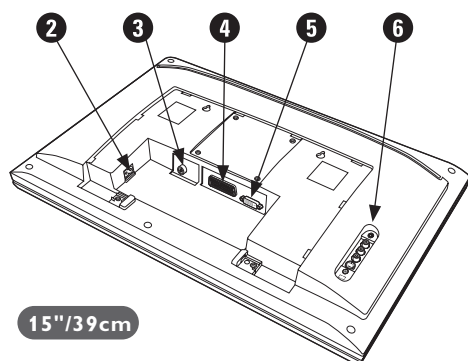

15''/39cm

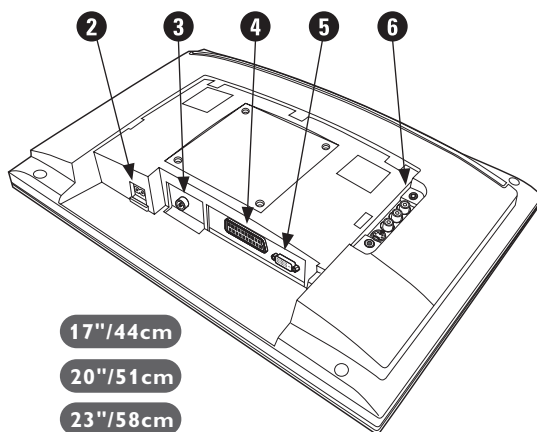

17''/44cm

20''/51cm

23''/58cm

Fjärrkontrollen

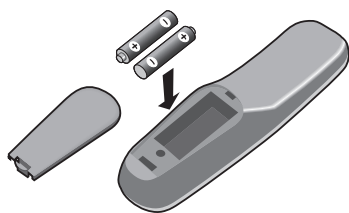

Sätt i de två medföljande batterierna av typen R6 och observera polariteten så att batterierna vänds rätt.

Av hänsyn till miljön innehåller de medföljande batterierna varken kvicksilver, kadmium eller nickel. Släng inte bort batterierna med hushållsavfallet, utan utnyttja de möjligheter som finns till återvinning (fråga din återförsäljare).

Knappar på fjärrkontrollen

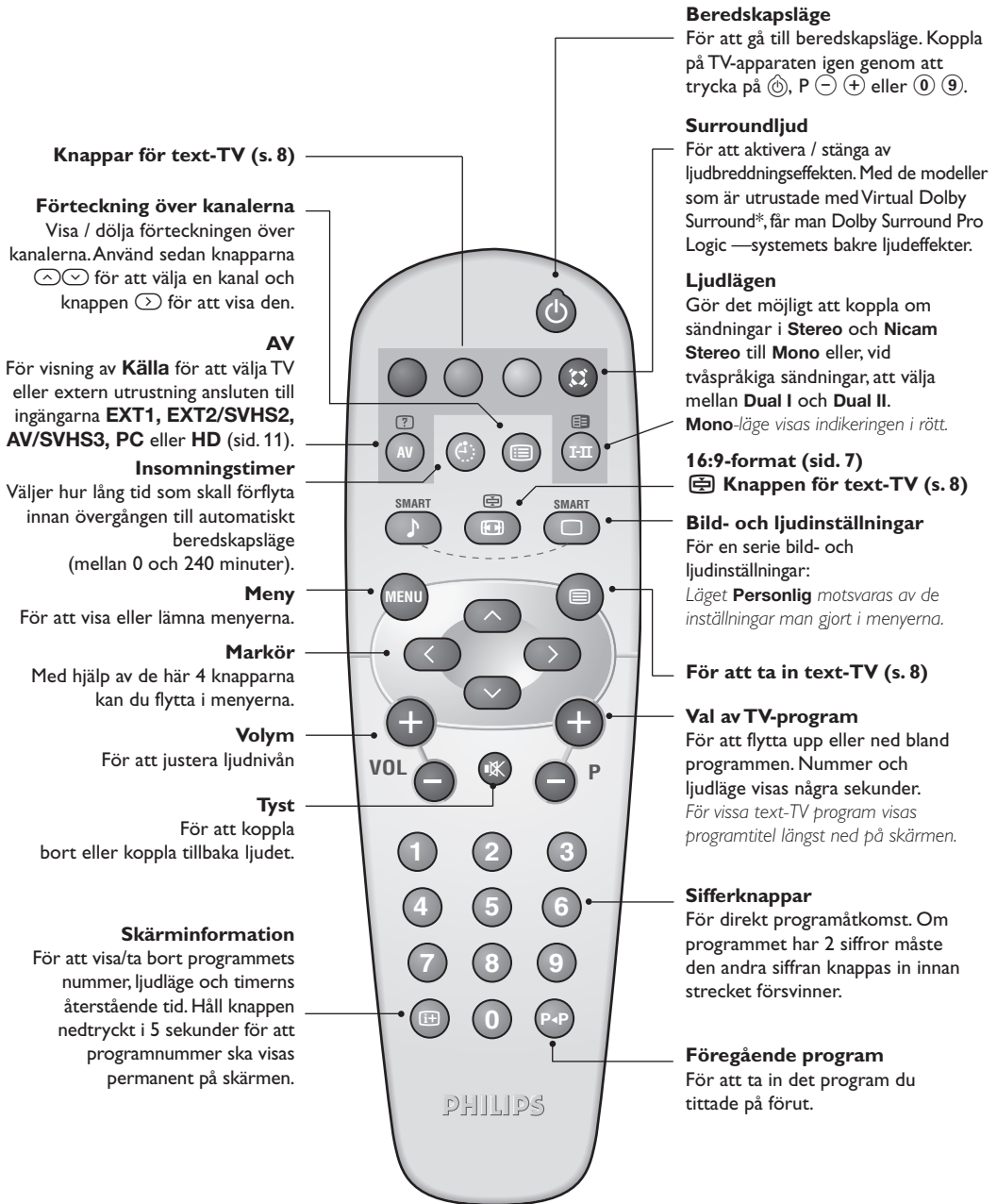

*Tillverkad med tillstånd av Dolby Laboratories."Dolby" och dubbel-D-symbolen är varumärken tillhörande Dolby Laboratories.

Installation av TV-apparaten

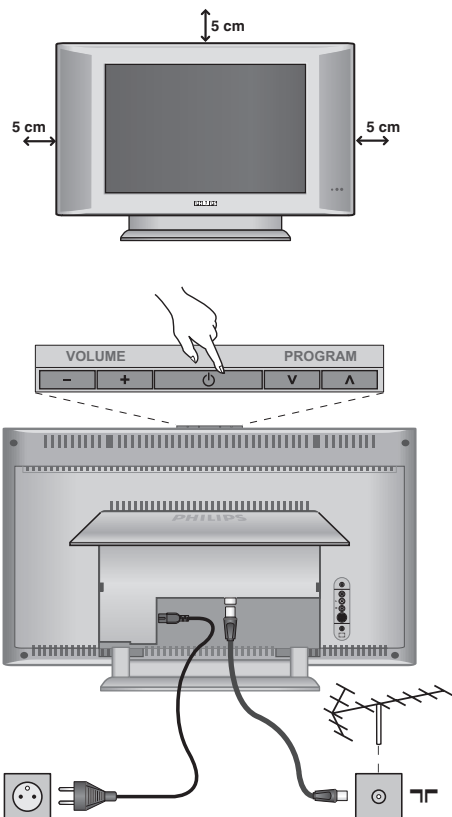

1 TV:ns placering

Placera TV:n på en stadig yta. För att förhindra att skada uppstår bör du inte utsätta TV:n för vattenstänk, värmekällor (lampa, ljus, värmeelement osv.) eller blockera ventilationsöppningarna på TV:ns baksida.

2 Antennanslutningar

- Anslut antennkontakten i uttaget  som finns på baksidan.
- Anslut nätsladden till TV apparaten och stickkontakten till ett vägguttag (220-240 V/50 Hz).
Se s. 12 för anslutning av andra apparater.

3 Koppla på TV:n

Tryck på strömbrytaren för att koppla på TV:n (**POWER**). En grön kontrollampa tänds och skärmen lyses upp. Gå direkt till kapitlet för **snabbinstallation**. Om TV:n stannar kvar i beredskapsläge (röd kontrollampa), trycker du på knappen **P -/+** på fjärrkontrollen.

Då du använder fjärrkontrollen blinkar kontrollampen.

Plug & Play

Snabbinstallation

När TV-apparaten slås på för första gången, visas en meny på bildskärmen. Denna meny ber dig välja språk för menyerna:

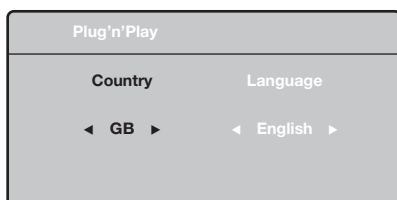

Om menyn inte visas, håll TV-apparatens knappar **VOLUME -** och **VOLUME +** intryckta i 5 sekunder för att ta fram menyn.

- 1 Använd fjärrkontrollens knappar **^** **v** för att välja språk och bekräfta sedan med **>**.
Om ditt land inte finns med på listan, välj alternativet "..."
- 2 Välj sedan land med knapparna **^** **v** och bekräfta därefter med **>**.

- 3 Sökningen börjar automatiskt. Alla tillgängliga TV- lagras. Åtgärden tar några minuter. Dess förlopp och antalet hittade kanaler visas. När sökningen är klar försvinner menyn.

*Lämna eller avbryt sökningen genom att trycka på knappen **MENU**. Om inget program hittas kan du slå upp kapitlet **Tips** på s. 14.*

- 4 Om sändaren eller kabelnätet överför signalen för automatisk sortering numreras programmen korrekt. Installationen är avslutad.
- 5 Om så inte är fallet använder du menyn **Sortera** för att numrera dem.
*Vissa sändare eller kabelnät överför sina egna sorteringsparametrar (region, språk). I så fall skall du ange ditt val via knapparna **^** **v** och bekräfta valet med **>**.*

Programsortering

- 1 Tryck på knappen **MENU**. TV Meny visas på skärmen.

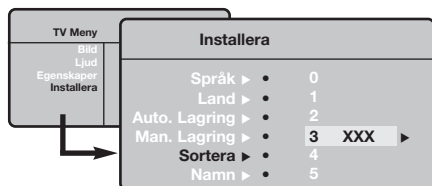

- 2 Välj menyn **Installera** och sedan menyn **Sortera**.
- 3 Välj det program du önskar numrera om med hjälp av knapparna $\wedge \vee$ och tryck på $>$.
- 4 Använd knapparna $\wedge \vee$ för att välja ett nytt önskat nummer och bekräfta med $<$.
- 5 Upprepa punkt 3 och 4 för varje program som skall lagras.
- 6 Lämna menyerna genom att trycka på knappen **i+**.

Manuell lagring

Denna meny används för att manuellt lagra varje kanal.

- 1 Tryck på knappen **MENU**.
- 2 Välj menyn **Installera** och sedan **Manuell lagring**.

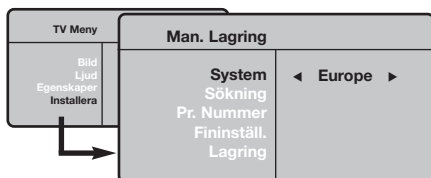

- 3 **System:** Välj mellan **Europe** (automatisk sökning) **West Eur** (norm BG= Sverige), **East Eur** (norm DK) **Storbritannien** (norm I) eller **Frankrike** (norm LL').
* För Frankrike (norm LL'): välj alternativet **France**.

- 4 **Sökning:** tryck på $>$. Sökningen börjar. Så snart ett program hittas avbryts sökningen och programnamnet visas (om sådant finns). Gå vidare till efterföljande punkt. Om du känner till det önskade programmets frekvens kan du skriva in dess frekvensnummer direkt med knapparna **0** till **9**.
Se kapitlet Tips (s. 14) om inget program hittas.
- 5 **Programnummer:** använd knapparna $< >$ eller **0** till **9** för att skriva in önskat nummer.
- 6 **Fininställning:** om mottagningen är otillfredsställande kan du justera bilden med hjälp av knapparna $< >$.
- 7 **Lagring:** tryck på $>$. Programmet har lagrats.
- 8 Upprepa punkt 4 till 7 för varje program som skall lagras.
- 9 **Lämna meny:** genom att trycka på knappen **i+**

Andra inställningar på menyn Installera

- 1 Tryck på knappen **MENU** och välj menyn **Installera**:
- 2 **Språk:** för att välja språk för menyerna.
- 3 **Land:** för att välja land.
Den här inställningen inverkar på sökningen, den automatiska sorteringen av program och visningen av text-TV. Om ditt land inte finns med på listan, välj alternativet "..."
- 4 **Automatisk lagring:** Med hjälp av denna meny kan du utföra en automatisk sökning av alla de program som finns tillgängliga i din region. Om sändaren eller kabelnätet överför signalen för automatisk sortering numreras programmen korrekt. Om så inte är fallet använder du menyn **Sortering** för att numrera dem.
Vissa sändare eller kabelnät överför sina egna sorteringsparametrar (region, språk). I så fall skall

*du ange ditt val via knapparna $\wedge \vee$ och bekräfta valet med $>$. Lämna eller avbryt sökningen genom att trycka på knappen **MENU**. Se kapitlet Tips (s. 14) om inget program hittas.*

- 5 **Namn:** Om du vill kan du namnge de olika kanalerna, radiostationer och EXT-uttagen. Använd knapparna $< >$ för att förflytta dig i fältet där namnet visas (5 bokstäver), och knapparna $\wedge \vee$ för att välja bokstäver. Tryck på knappen $<$ för att lämna meny när namnet är inskrivet. Kanalens namn har lagrats.
Anm.: Vid installationen namnges kanalerna automatiskt när identifieringssignalen överförs.
- 6 Lämna menyerna genom att trycka på knappen **i+**.

Bildinställningar

- 1 Tryck på knappen **MENU** och sedan på **>**. Menyn **Bild** visas:



- 2 Använd knapparna **^** **v** för att välja en inställning och knapparna **<** **>** för att utföra inställningen.
- 3 När inställningarna är gjorda, välj alternativet **Lagring** och tryck på **>** för att lagra dem. Tryck på **i+** för att lämna menyen.

Beskrivning av inställningarna:

- **Ljus:** Inverkar på hur ljus bilden är.
- **Färg:** inverkar på färgens intensitet.
- **Kontrast:** inverkar på skillnaden mellan ljusa och mörka toner.
- **Skärpa:** inverkar på bildens tydlighet.
- **Färg ton (färgtemperatur)** : ställer in bildens färgton : **Kall** (blåare) **Normal** (balanserad) eller **Varm** (rödare).
- **Lagring:** för lagring av bildinställningarna.

Ljudinställningar

- 1 Tryck på **MENU** och välj **Ljud** (**v**) och tryck sedan på **>**. Menyn **Ljud** visas:

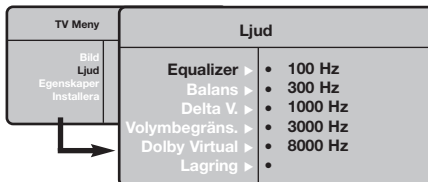

- 2 Använd knapparna **^** **v** för att välja en inställning och knapparna **<** **>** för att utföra inställningen.
- 3 Då inställningarna är gjorda väljer du alternativet **Lagring** och trycker på **>** för att lagra dem.
- 4 Lämna menyerna genom att trycka på knappen **i+**.

Beskrivning av inställningarna:

- **Equalizer:** för att ställa in ton (från bas: 100 Hz till diskant: 8000 Hz).
- **Balans:** ger jämvikt i ljudet mellan vänster och höger högtalare.
- **Delta V (volymskillnad)*:** används för att jämna ut volymkillnaderna som kan existera mellan de olika kanalerna eller EXT-uttagen. Denna inställning kan användas för programmen 1 till 40 och EXT-uttagen.
- **AVL (Automatisk ljudbegränsning):** används för automatisk kontroll av ljudstyrkan för att undvika plötsliga ljudhöjningar, exempelvis vid kanalbyte eller reklam.
- **Dolby Virtual:** För att aktivera / stänga av ljudbreddningseffekten.
Dessa inställningar nås även med knappen .
- **Lagring:** för att lagra ljudinställningarna.

Lagring av alternativ

- 1 Tryck på **MENU** och välj **Egenskaper** (**v**) och tryck på **>**. Du kan ställa in:
- 2 **Kontrast +:** relaterar oavbrutet den mörkaste delen av bilden till svart.

- 3 **Timer:** för att välja en tid för automatisk väckning.
- 4 Lämna menyerna genom att trycka på knappen **i+**.

Format 16/9

De bilder du tar emot kan överföras till format 16:9 (bred skärm) eller 4:3 (traditionell skärm). Bilder i 4:3 har ibland svarta band längst ned och längst upp (brevlådeformat).

Denna funktion gör det möjligt att ta bort de svarta banden och optimera bildvisningen på skärmen.

Om din TV är i 4:3 format.

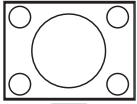

Tryck på tangenten  (eller $\wedge \vee$) för att välja olika lägen:

4:3

Bilden återges i 4:3 format.

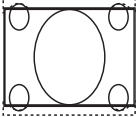

Utvidga 4:3

Bilden förstoras vertikalt. Det här läget är avsett att ta bort de svarta fält som finns när du tittar på ett program i brevlådeformat (letterbox).

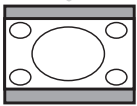

Komprim. 16:9

Bilden komprimeras vertikalt till 16:9 format.

Om din TV är i 16:9 format.

Tryck på tangenten  (eller $< >$) för att välja olika lägen:

TV-apparaten är utrustad med automatisk omkoppling som styrs av den kod som skickas ut med vissa program och som ger rätt skärmformat.

4:3

Bilden visas i format 4:3 och ett svart band syns på båda sidor om bilden.

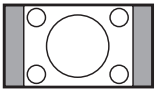

Zoom 14:9

Bilden förstoras till format 14:9. Ett smalt svart band blir kvar på sidorna.



Zoom 16:9

Bilden förstoras upp till format 16:9. Detta läge rekommenderas för bilder med svarta band upptill och nedtill (brevlådeformat).

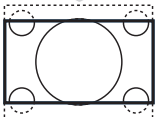

Text Zoom

Läge som gör det möjligt att visa bilder i 4:3 över skärmens hela yta med synlig text.

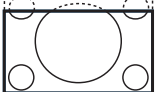

Superbred

Läge som gör det möjligt att visa bilder i 4:3 över skärmens hela yta genom att bredda bildens sidor.

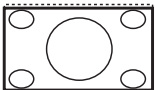

Wide Screen

Med denna funktion kan du ställa in det rätta bildförhållandet för bilder i 16:9-format.

Observera: Om du använder detta formatläge för en 4:3-bild kommer bildinnehållet att bli onaturligt brett.

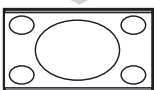

Fullskärm (finns endast på vissa modeller)

Denna funktion används för att visa bilden i full skärm.

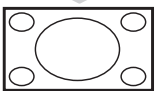

Text-TV

Text-TV är ett informationssystem som sänds av vissa kanaler och som läses som en tidning. Systemet ger också hörselskadade eller den som inte är välbekant med sändningens språk tillgång till textning (t.ex. kabel-TV och satellitsändningar...).

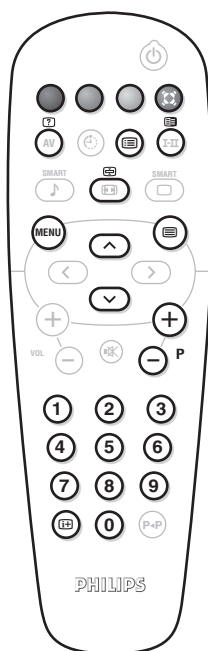

Tryck på:

Du får fram:

Inkoppling av text-TV



För att ta in eller lämna text-TV. En innehållsförteckning med lista över tillgängliga rubriker visas.

Varje rubrik betecknas med ett sidnummer (alltid 3-siffrigt).

Om den valda kanalen inte sänder text-TV visas texten P100 och skärmen förblir svart (lämna i så fall text-TV och välj en annan kanal).

Val av en sida



Skriv in önskat sidnummer med knapparna 0 till 9 eller P -/+. Exempel: för sidan 120 knappar du in 120.

Numret visas högst upp till vänster på skärmen, sidräknaren letar och sidan visas. Upprepa momentet när du vill se en annan sida.

Om räknaren fortsätter att söka är sidan inte tillgänglig eller sänds inte. Välj ett annat nummer.

Direktval av rubrik



Färgade zoner visas i skärmens nedre kant.

De 4 färgade knapparna gör det möjligt att ta fram rubriker eller motsvarande sidor.

Färgzonerna blinkar om ett fält eller en sida inte är tillgänglig.



Innehållsförteckning

För att gå tillbaka till innehållsförteckningen (i allmänhet sidan 100).



Stopp för delsideväxling



Vissa sidor består av delsidor som automatiskt rullas upp.

I så fall kan du stoppa eller starta växlingen med denna knapp. Texten  visas högst upp till vänster.



Dubbel text-TV-sida

(beroende på version)

För att aktivera eller koppla bort den dubbelsidiga visningen av text-TV. Den aktiva sidan visas till vänster och följande sida till höger. Tryck på knappen  om du vill hålla kvar en sida (t.ex. innehållsförteckningen). Den aktiva sidan blir då den högra. Tryck på  för att återgå till normalläge.



Dold information

Tar fram/tar bort dold information (lösningar på spel eller frågor/svar).



Förstoring av en sida

Visar först den övre, sedan den undre delen av sidan och går till sist tillbaka till normalläge.



Favoritsida

För varje text-TV-program mellan 1 och 40 kan du lagra 4 favoritsidor som du kan nå med de färgade knapparna (röd, grön, gul och blå).

1 Tryck på knappen **MENU** för att ställa in favoritsidor.

2 Visa först den favoritsida som du vill lagra.

3 Håll sedan ned valfri färgad knapp under 3 sekunder. Sidan lagras.

4 Upprepa dessa steg för de andra färgknapparna.

5 Sidan kommer nu att automatiskt visas längst ned på skärmen var gång text-TV kopplas in. För att gå tillbaka till de vanliga rubrikerna trycker du på **MENU**.

Om du vill radera allting trycker du på **i+** i 5 sekunder.

Användning som datorbildskärm

OBS!

- När LCD-TV:n används som PC-skärm, kan smärre diagonala störningslinjer observeras när TV:n används i en miljö med elektromagnetiska störningar. Detta påverkar dock inte den här produkten's prestanda.
- För att erhålla bättre prestanda rekommenderas att en DVI-kabel av god kvalitet används, som har ett bra isoleringsfilter mot brus.

PC-läge

Du kan använda TV:n som en datorbildskärm.
Anslut datorn och ställ därefter in upplösningen (se s. 13).

Val av PC-läge

- 1 Tryck **AV** knappen på fjärrkontrollen för att visa **Källa**.
- 2 Använd piltangenterna \wedge/\vee för att välja **PC** och tryck sedan piltangenten \gt för att ställa TV:n i PC-läge (**DVI In**).
För att återgå till TV, tryck på **AV**-knappen, välj **TV** och bekräfta med \gt .

Användning av menyer i PC-läge

Tryck på knappen **MENU** för att komma åt specialinställningar i PC-läget. Använd kursorn för att ställa in (inställningarna lagras automatiskt i minnet):

- **Bild:**
 - **Ljus/Kontrast:** används för att ställa in bildskärmens ljusstyrka och kontrast.

- **Horisontal/Vertikal:** används för att justera bildens horisontala och vertikala position.
- **Färgtemp.:** för att välja bildens färgton. (kall, normal eller varm).
- **Ljudval:** för att välja det ljud som överförs via TV:n (TV/HD, PC eller Radio). Du kan t.ex. lyssna på radion medan du använder datorn.
- **Egenskaper** (finns endast på vissa modeller):
 - **Fas/Klocka:** används för att eliminera horisontala (Fas) och vertikala (Klocka) störningar på skärmen.
 - **Format:** används för att välja mellan bredbilds- eller vanligt PC-bildformat.
 - **Autojust.:** positionen justeras automatiskt.
- **Fabriksinst.:** för att återgå till fabriksinställningarna (standardinställning).

Här följer en förteckning över de olika bildupplösningar som är tillgängliga på din TV:

	20"/51cm VGA (DVI-D)	15"/39cm XGA (DVI-D)	17"/44cm WXGA (DVI-D)	23"/58cm WXGA (DVI-I/YPbPr)
Digital PC				
640 x 350 p	X	X	X	X
640 x 480 p	X	X	X	X
720 x 400 p		X	X	X
800 x 600 p		X	X	X
832 x 624 p		X	X	X
1024 x 768 p		X	X	X
1280 x 768 p			X	X
Analogue PC				
640 x 350 p				X
640 x 480 p				X
720 x 400 p				X
800 x 600 p				X
832 x 624 p				X
1024 x 768 p				X

Användning i HD (högupplöst) läge

(finns endast på vissa modeller)

HD-läge

HD (högupplöst) läget ger en klarare och skarpare bild från DVI-D (DVI-I)* ingången om den anslutna HD-mottagaren/utrustningen kan lämna högupplöst videosignal (HD)

* DVI-I : finns endast på vissa modeller.

Börja med att ansluta HD-utrustningen (sid 12).

Välja HD-läge

- 1 Tryck **AV** knappen på fjärrkontrollen för att visa **Källa**.
- 2 Använd piltangenterna \wedge/\vee för att välja **HD** och tryck sedan piltangenten \gt för att ställa TV'n i HD-läge.
För att återgå till TV, tryck på **AV**-knappen, välj **TV** och bekräfta med \gt .

Användning av menyer i HD-läge

Tryck **MENU**-tangenten för att nå flera inställningsmöjligheter för HD-läget. Använd piltangenterna för att justera dem (alla ändringar sparas automatiskt):

- **Bild:**
 - **Ljus:** Inverkar på hur ljus bilden är.
 - **Färg:** inverkar på färgens intensitet.
 - **Kontrast:** inverkar på skillnaden mellan ljusa och mörka toner.
 - **Skärpa** (beroende på version): inverkar på bildens tydlighet.

- **Färg ton** (färgtemperatur) : ställer in bildens färgton : **Kall** (blåare) **Normal** (balanserad) eller **Varm** (rödare).

- **Lagring:** för lagring av bildinställningarna.

• Ljudval:

- **Equalizer:** för att ställa in ton (från bas: 100 Hz till diskant: 8000 Hz).

- **Balans:** ger jämvikt i ljudet mellan vänster och höger högtalare.

- **Delta V (volymskillnad):** används för att jämna ut volymskillnaderna som kan existera mellan de olika kanalerna.

- **AVL** (Automatisk ljudbegränsning): används för automatisk kontroll av ljudstyrkan för att undvika plötsliga ljudhöjningar, exempelvis vid kanalbyte eller reklam.

- **Dolby Virtual:** För att aktivera / stänga av ljudbreddningseffekten.

Dessa inställningar nås även med knappen .

- **Lagring:** för att lagra ljudinställningarna.

• Egenskaper:

- **Timer:** för att välja en tid för automatisk väckning.

- **Horisontal:** används för att justera bildens horisontala position.

Här följer en förteckning över de olika bildupplösningar som är tillgängliga på din TV:

	20"/51cm VGA (DVI-D)	15"/39cm XGA (DVI-D)	17"/44cm WXGA (DVI-D)	23"/58cm WXGA (DVI-I/Y/PbPr)
Digital HD				
EDTV 480 p	X	X	X	X
EDTV 576 p	X	X	X	X
HDTV 720 p		X	X	X
HDTV 1080 i		X	X	X
Analogue HD				
480 i				X
576 i				X
480 p				X
576 p				X
720 p				X
1080 i				X

Anslutning av andra apparater

TV'n har en externingång placerad på apparatens baksida (EXT1), samt ingångar på apparatens sida. Tryck **AV** knappen på fjärrkontrollen för att visa **Källa**, och välj **TV** eller extern utrustning ansluten till ingångarna **EXT1**, **AV/SVHS**, **PC** eller **HD**.

Uttag EXT1 har in- och utgångar för audio och video samt RGB-ingångar.

Sidoingångarna har anslutningar för audio, CVBS, S-video, samt utgång för hörlurar.

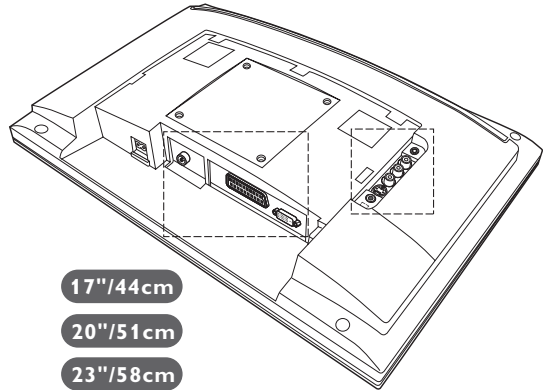
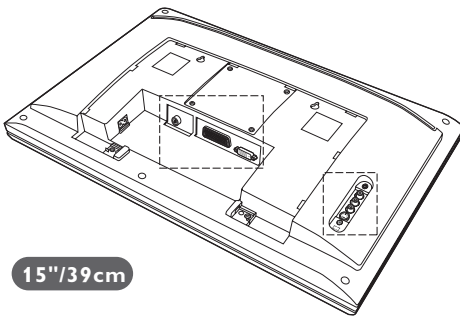
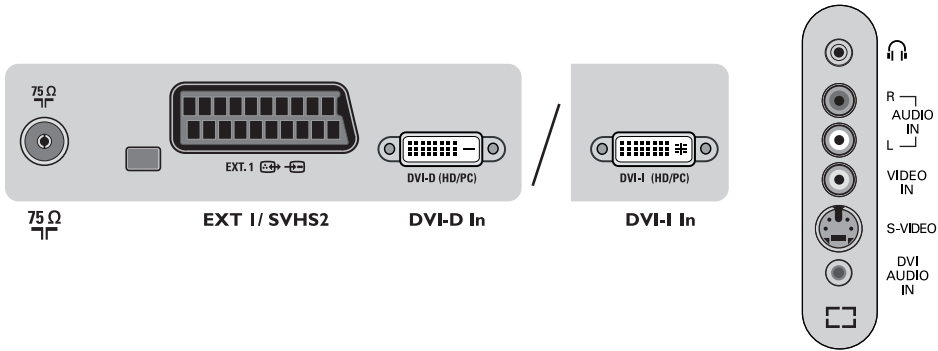

Videobandspelare/DVD-R

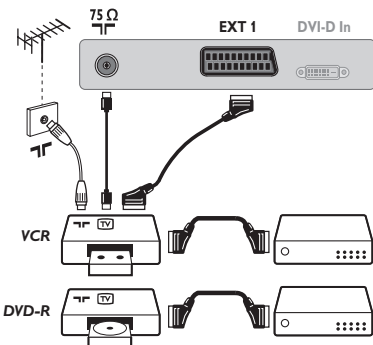

Gör anslutningarna som på bilden. Använd en eurokabel av god kvalitet.

Om din videobandspelare inte utrustats med ett uttag för eurokabel kan videon endast anslutas via antennuttaget.

I så fall måste du ställa in videobandspelarens testsignal och ge den ett programnummer (se manuell lagring, s. 5).

*För att visa videobandspelarens bild, tryck på knappen **0**.*

Videobandspelare/DVD-R med dekoder

Anslut dekodern till videobandspelarens andra uttag för eurokabel. På så sätt kan du ta in kodade sändningar.

Ytterligare apparater

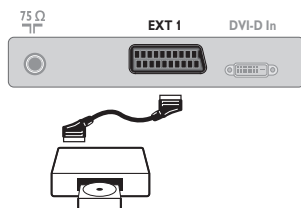

Satellitmottagare, dekoder, CDV, spel, o.s.v.
Gör anslutningarna som på bilden.

Dubbel text-TV-sida

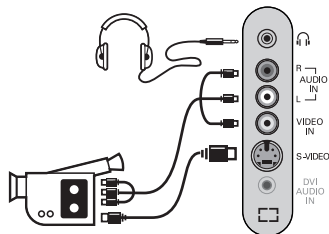

Anslut enligt figuren.

Välj **AV/S-VHS** med knappen **AV**.

Då det gäller en monoapparat, skall ljudsignalen kopplas till ingången **AUDIO L** (eller **AUDIO R**). Ljudet återges automatiskt via både TV-apparatens vänstra och högra högtalare.

Hörlurar

När du kopplar in hörlurarna bryts ljudet i TV-apparaten. Justera hörlurarnas ljudstyrka med hjälp av knapparna **-** **▲** **+**.

Hörlurarnas impedans ska vara mellan 32 och 600 ohms.

HD-mottagaren

Digital HD anslutning (DVI-D)

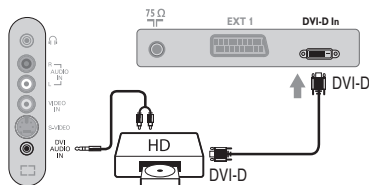

Anslut enligt figuren.

(beroende på version)

Välj **HD** med knappen **AV**.

För mer information om användning i HD-läget, se s. 10.

DVI-D



Stöder endast digitala signaler.

Digital HD anslutning (DVI-I)

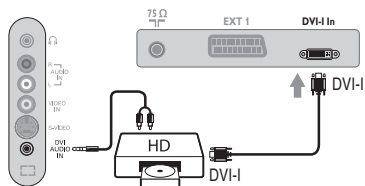

DVI-I



Stöder både analoga (YPbPr) och digitala signaler.

Analog HD anslutning (DVI-I)

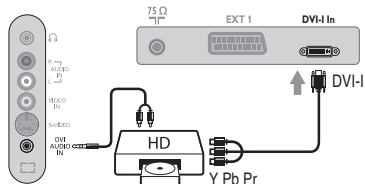

Computer

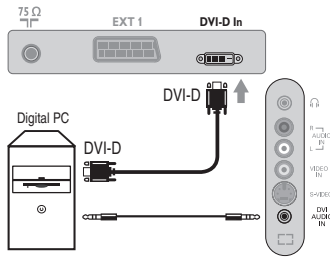

PC med DVI-I (eller DVI-D)

Anslut monitorutgången DVI-I (DVI-D) från din dator till **DVI-I (DVI-D)-In** på TV'n (beroende på version).

Anslut ljudutgången från datorn till ingången **DVI-In Audio** på TV'n.

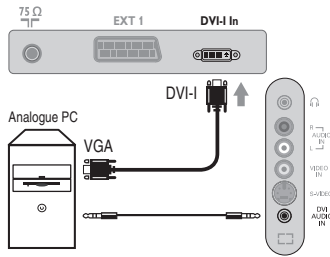
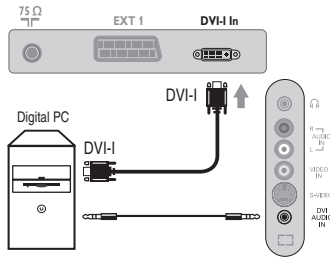

PC med VGA

Anslut monitorutgången (VGA) från din dator via VGA/DVI-I kabel* till **DVI-I-In** på TV'n.

Anslut ljudutgången från datorn till ingången **DVI-In Audio** på TV'n.

* Adaptern medföljer ej.

För mer information om användning i PC-läget, se s. 9.

Tips

Dålig bild	Närhet till berg eller höghus kan ge upphov till dubbla bilder, eko eller skuggor. Försök i så fall att ställa in bilden manuellt: se « fininställning » (s. 5) eller ändra utomhusantennens riktning. Om du använder en inomhusantenn kan mottagningen i vissa fall vara dålig. Du kan förbättra bilden genom att vrida på antennen. Om mottagningen förblir dålig måste du använda en utomhusantenn.
Ingen bild	Du har väl inte glömt att ansluta antennen? Har du valt rätt system (s. 5)? Dåligt anslutna eurokablarna eller antennuttag är ofta orsaken till bild- och ljudproblem (det händer att anslutningsladdarna dras ut till hälften när du flyttar eller vänder TV-apparaten). Granska samtliga anslutningar.
Inget ljud	Om du på vissa kanaler får in bild men inget ljud innebär det att du inte har rätt TV-system. Förändra inställningen SYSTEM (s. 5). Förstärkaren, som är ansluten till TV:n, fungerar inte? Kontrollera, att du inte har förväxlat ljudutgången med ljudingången.
PC-läget fungerar inte?	Kontrollera, att datorn har lämplig skärmupplösning (se s. 9).
Brusiga/snöiga bilder när man växlar till HD-D läge	Om bilden visar brus ifall den anslutna utrustningens (DVD-spelare eller settop box) HDCP verifiering misslyckats. Kontrollera bruksanvisningen för den anslutna utrustningen.
Om fjärrkontrollen inte längre fungerar:	TV-apparaten reagerar inte på fjärrkontrollen och kontrollampen blinkar inte när du använder fjärrkontrollen? Dags att byta batteri.
Beredskapsläge	Om TV-apparaten inte får någon signal efter 15 minuter går den automatiskt över till beredskapsläge. För att spara el är TV-apparaten försedd med delar som möjliggör en mycket låg förbrukning i beredskapsläge (mindre än 1 W).
Rengöring av TV-apparaten	Skärmen och TV-lådan bör endast rengöras med en ren och mjuk duk som inte luddar. Använd inte produkter baserade på alkohol eller lösningsmedel.
Händer det fortfarande ingenting?	Dra ut TV:ns kontakt ur vägguttaget. Vänta i 30 sekunder och sätt därefter i kontakten i uttaget igen.. Försök aldrig reparera TV-apparaten själv när något är fel. Ta alltid kontakt med din återförsäljare.

Ordlista

DVI (Digital Visual Interface): En digital anslutningstandard skapad av Digital Display Working Group (DDWG) för att gå från analoga signaler till digitala signaler och möjliggöra anslutning av såväl analoga som digitala monitorer.

HDCP (High-bandwidth Digital-Content Protection – upphovsrättskydd för högupplöst digitalt innehåll): Utvecklat av Intel för att ge ett säkert kopieringsskydd för material som skickas digitalt från källan (t.ex. DVD spelare eller settop box) till TV skärmen.

VGA (Video Graphics Array): En vanlig analog standard för PC monitorer. RGB-signaler: 3 videosignaler (röd, grön, blå) som utgör bilden. Användning av dessa signaler ger bättre bildkvalitet. S-VHS-signaler: Två separata Y/C videosignaler från S-VHS och Hi-8 inspelningsnormer. Y-signalerna för ljusstyrka (svart/vitt) och C-signalerna för färg spelas in

separat på bandet. Kvaliteten blir bättre än med standardvideo (VHS och 8 mm) där Y- och C-signalerna blandas för att ge en enda videosignal.

NICAM-ljud: Förfarande med vilket digitalt ljud kan sändas. System: TV-bilderna sänds inte på samma sätt i alla länder. Det finns flera olika normer för TV-sändning: BG, DK, I och LL'. Inställningen **System** (s. 5) används för att välja en av dessa normer. Förväxla inte med PAL eller SECAM färgkodning. PAL används i de flesta europeiska länder, Secam i Frankrike, Ryssland och i de flesta afrikanska länder. Förenta Staterna och Japan använder ett annat system som heter NTSC. Ingångar EXT1 kan återge inspelningar med NTSC färgkodning.

16/9: Betecknar förhållandet mellan skärmens bredd och höjd. TV-apparater med bred skärm har proportionerna 16:9, andra TV-mottagare har traditionellt 4:3-format.

Johdanto

Tämä ohjekirja neuvoo television asennuksessa ja käytössä ja se kannattaa lukea läpi huolellisesti.

Uskomme, että tuote vastaa täysin laatuvaatimuksianne.

Sisällys

Asennus

LCD-television esittely	2
Kaukosäädin	2
Kaukosäätimen näppäimet	3
Kanavien pikaviritys	4
Television asennus	4
Kanavien lajittelu	5
Manuaaliviritys	5
Asennus-valikon muut asetukset	5

Käyttö

Kuva-asetukset	6
Ääniasetukset	6
Toiminnot-valikon käyttö	6
Kuvakoko 16:9	7
Teksti-TV	8
Käyttö monitoritoiminnolla	9
Käyttö HD- (High Definition) tilassa	10

Oheislaitteet

Kuvanauhuri	11
Muut laitteet	12
Oheislaitteiden liittäminen	12
HD-vastaanotin	12
Tietokone	13

Muuta

Vihjeitä	14
Sanasto	14



Kierrätysohjeet

Tässä televisiovastaanottimessa on käytetty raaka-aineita, joita voidaan käyttää uudelleen tai kierrättää. Ympäristöhaittojen ehkäisemiseksi erikoisliikkeet huolehtivat käytettyjen laitteiden purkamisesta ja niiden sisältämien kierrätyskelpoisten materiaalien talteenotosta (tiedustele jälleenmyyjältä).

LCD-television esittely

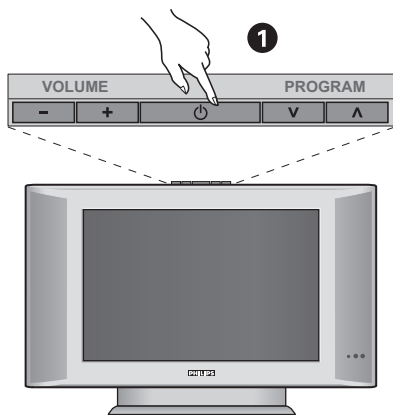

1 Television näppäimet:

- **POWER** : virtakytkin.
- **VOLUME -/+** : äänenvoimakkuuden säätö.
- **MENU** : valikkojen valinta ja poisto: paina samanaikaisesti näppäimiä - ja +. Tämän jälkeen voit valita säätökohteen näppäimillä ∇ \blacktriangle ja tehdä säätöjä näppäimillä - + .
- **PROGRAM -/+** : ohjelmavalinta.

Takaseinä:

Pääliitännät laitteen alaosassa.

Lisätietoa liitännöistä sivulla 11.

- 2 Virtallähde
- 3 TV:n antenniliitännät
- 4 EXT1-liitäntä
- 5 DVI-tuloliitäntä on tarkoitettu HD (High Definition)-laitteen* tai DVI-lähtöliitännällä varustetun tietokoneen liittämiseksi
- 6 Oheislaitteiden liittäminen.

* Riippuvainen mallista.

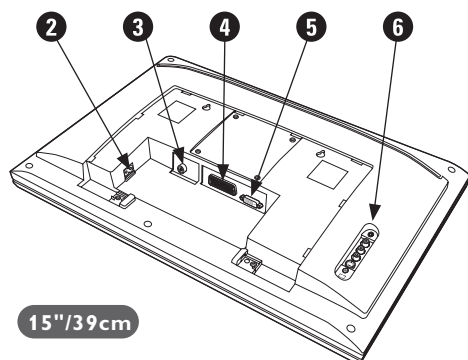

15''/39cm

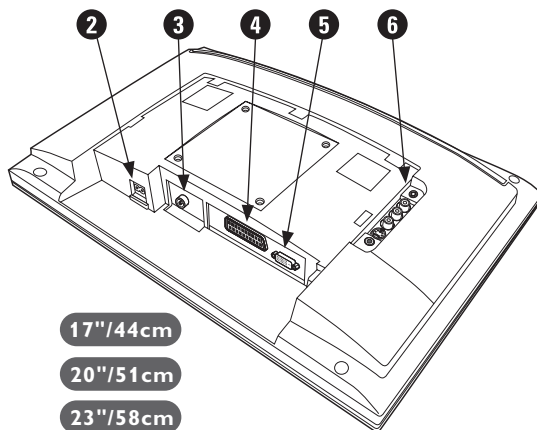

17''/44cm

20''/51cm

23''/58cm

Kaukosäädin

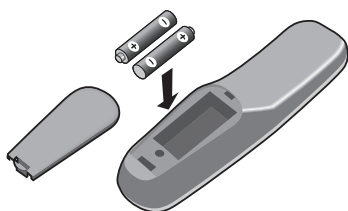

Asenna kaukosäätimen paristokoteloon kaksi R6-paristoa ja varmista, että paristot tulevat oikein päin.

Laitteen mukana toimitetut paristot eivät sisällä elohopeaa, kadmiumia tai nikkeliä. Älä hävitä paristoja talousjätteen mukana vaan vie ne kierrätyspisteeseen.

Kaukosäätimen näppäimet

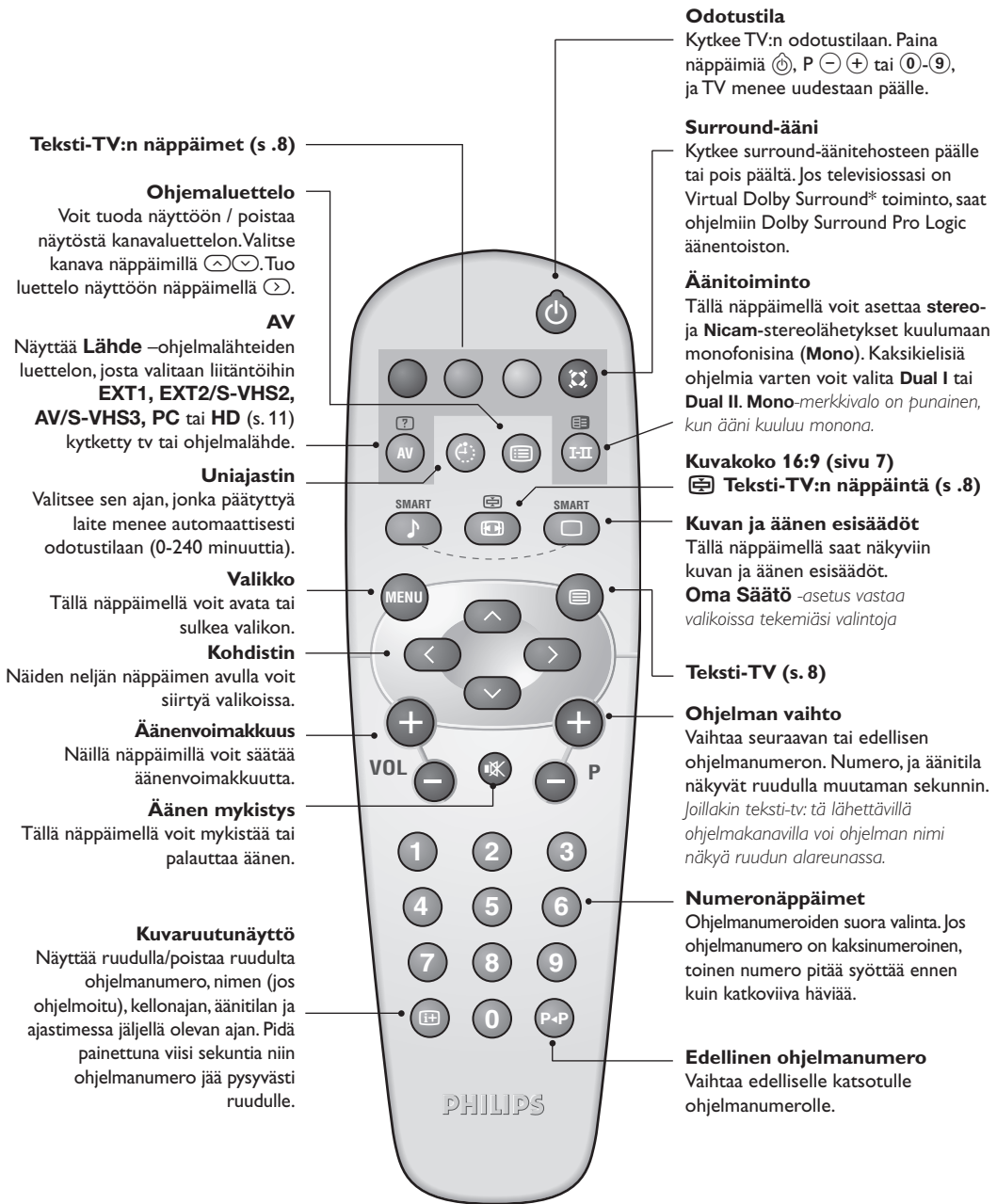

Teksti-TV:n näppäimet (s .8)

Ohjeluettelo

Voit tuoda näyttöön / poistaa näyttöstä kanavaluettelon. Valitse kanava näppäimillä (▲▼). Tuo luettelo näyttöön näppäimellä (▶).

AV

Näyttää **Lähde** -ohjelmälähteiden luettelon, josta valitaan liitännöihin **EXT1, EXT2/S-VHS2, AV/S-VHS3, PC** tai **HD** (s. 11) kytketty tv tai ohjelmälähde.

Uniajastin

Valitsee sen ajan, jonka päätyttyä laite menee automaattisesti odotustilaan (0-240 minuuttia).

Valikko

Tällä näppäimellä voit avata tai sulkea valikon.

Kohdistin

Näiden neljän näppäimen avulla voit siirtyä valikoissa.

Äänvoimakkuus

Näillä näppäimillä voit säätää äänvoimakkuutta.

Äänen mykistys

Tällä näppäimellä voit mykistää tai palauttaa äänen.

Kuvaruutunäyttö

Näyttää ruudulla/poistaa ruudulta ohjelmanumero, nimen (jos ohjelmoitu), kellonajan, äänitilan ja ajastimessa jäljellä olevan ajan. Pidä painettuna viisi sekuntia niin ohjelmanumero jää pysyvästi ruudulle.

Odotustila

Kytkee TV:n odotustilaan. Paina näppäimiä (⏻), P (⏻) (⏻) tai (0)-(9), ja TV menee uudestaan päälle.

Surround-ääni

Kytkee surround-äänitehosteen päälle tai pois päältä. Jos televisiossasi on Virtual Dolby Surround* toiminto, saat ohjelmiin Dolby Surround Pro Logic äänentoiston.

Äänitoiminto

Tällä näppäimellä voit asettaa stereo- ja Nicam-stereolähteykset kuulumaan monofonisina (**Mono**). Kaksikielisiä ohjelmia varten voit valita **Dual I** tai **Dual II. Mono**-merkkivalo on punainen, kun ääni kuuluu monona.

Kuvakoko 16:9 (sivu 7)

☑ **Teksti-TV:n näppäintä (s .8)**

Kuvan ja äänen esisäädöt

Tällä näppäimellä saat näkyviin kuvan ja äänen esisäädöt.

Oma Säätö -asetus vastaa valikoissa tekemiäsi valintoja

Teksti-TV (s. 8)

Ohjelman vaihto

Vaihtaa seuraavan tai edellisen ohjelmanumeron. Numero, ja äänitila näkyvät ruudulla muutaman sekunnin. Joillakin teksti-tv: tä lähettävillä ohjelmakanavilla voi ohjelman nimi näkyä ruudun alareunassa.

Numeronäppäimet

Ohjelmanumeroiden suora valinta. Jos ohjelmanumero on kaksinumeroinen, toinen numero pitää syöttää ennen kuin katkoviiva häviää.

Edellinen ohjelmanumero

Vaihtaa edelliselle katsotulle ohjelmanumerolle.

*Valmistettu Dolby Laboratories luvalla. "Dolby" ja kaksois-D-symboli ovat Dolby Laboratories tavaramerkkejä.

Television asennus

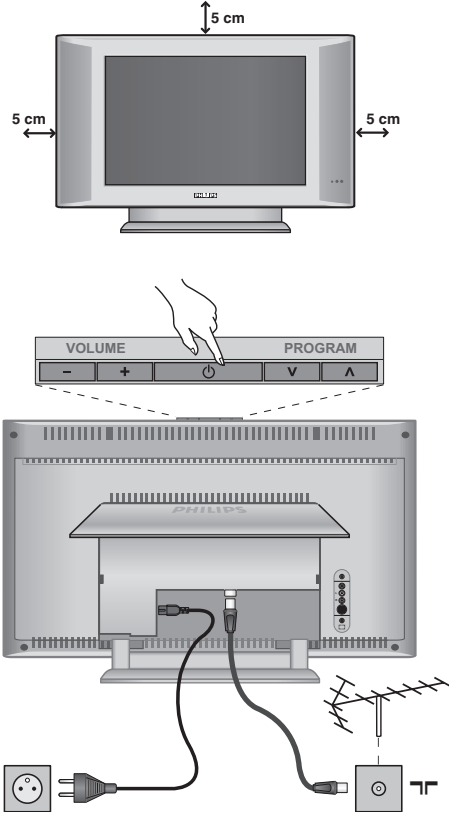

1 Television sijoittaminen

Sijoita televisio tukevalle alustalle. Älä altista televisiota vesiroiskeille, älä sijoita sitä lämmönlähteiden (lamppu, kynttilä, lämpöpatteri jne.) läheisyyteen, älä peitä takaseinän ilmanvaihtoaukkoja.

2 Antenniliitännät

- Työnnä antennijohto television takana olevaan liitännään .
- Liitä verkkojohto televisioon ja verkkopistoke pistorasiaan (220-240 V / 50 Hz).

Muiden laitteiden liitännät, katso s. 12.

3 Käynnistys

Paina virtakytkintä (**POWER**). Virheä merkkivalo syttyy ja kuvaruutuun tulee kuva. Siirry suoraan sivulle 5 kohtaan pikaviritys. Jos televisio jää valmiustilaan (punainen merkkivalo), paina kaukosäätimen näppäintä **P +/-**.

Merkkivalo vilkkuu, kun käytät kaukosäädintä.

Plug & Play

Kanavien pikaviritys

Kun käynnistät television ensimmäisen kerran, kuvaruutuun ilmestyy valikko. Tässä valikossa voit valita maan, jossa televisiota käytetään, ja valikkojen kielen:

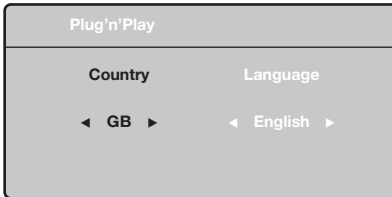

Jos valikkoa ei ilmesty, pidä alhaalla viisi sekuntia television näppäimiä **VOLUME -** ja **VOLUME +**.

- 1 Valitse haluamasi maa kaukosäätimen näppäimillä **^ v** ja vahvista näppäimellä **>**.
Jos haluamaasi maata ei ole luettelossa, valitse "..."
- 2 Valitse haluamasi kieli näppäimillä **^ v** ja vahvista näppäimellä **>**.

- 3 Haku käynnistyy. Kaikki käytettävissä olevat TV-kanavat tallennetaan muistiin. Haku kestää pari minuuttia. Kuvaruudussa näkyy haun eteneminen ja löydettyjen kanavien määrä. Kun haku on valmis, valikko katoaa kuvaruudusta. Voit lopettaa tai keskeyttää haun painamalla näppäintä **MENU**. Jos yhtään kanavaa ei löydy, katso luku "Vihjeitä" sivulla 14.
- 4 Jos TV- tai kaapeliyhtiö lähettää automaattisen lajittelusignaalin, televisio numeroi kanavat oikein. Kanavat on viritetty.
- 5 Jos näin ei tapahdu, aseta kanavat haluamaasi järjestykseen valikossa **Lajittelu**.
Jotkin TV- ja kaapeliyhtiöt lähettävät omat lajitteluparametrisä (esim. alue ja kieli). Tällöin voit valita haluamasi asetuksen näppäimillä **^ v** ja vahvistaa valinnan näppäimellä **>**.

Kanavien lajittelu

- 1 Paina näppäintä **MENU**. TV-valikko ilmestyy kuvaruutuun.

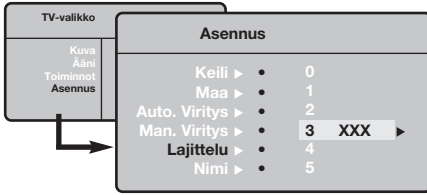

- 2 Valitse ensin valikko **Asennus** ja sitten **Lajittelu**.
- 3 Valitse näppäimillä $\wedge \vee$ kanava, jonka numeron haluat vaihtaa, ja paina näppäintä \triangleright .
- 4 Valitse haluamasi numero näppäimillä $\wedge \vee$ ja vahvista näppäimellä \triangleleft .
- 5 Toista vaiheet 3 ja 4, jos haluat vaihtaa muiden kanavien numeron.
- 6 Poistu valikoista painamalla näppäintä **i+**.

Manuaaliviritys

Tässä valikossa voit virittää kanavat yksitellen käsin.

- 1 Paina näppäintä **MENU**.
- 2 Valitse ensin valikko **Asennus** ja sitten **Man.viritys**.

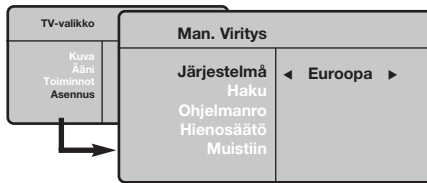

- 3 **Järjestelmä:** valitse **Eurooppa** (automaattinen etsintä*) tai **Länsi-Eur. (BG)**, **Itä-Eur. (DK)**, **UK (I)** tai **Ranska (LL)**.

* Valitse Suomessa **Länsi-Eur. (BG)**.

- 4 **Haku:** paina näppäintä \triangleright . Haku käynnistyy. Kun kanava löytyy, haku pysähtyy ja kanavan nimi ilmestyy kuvaruutuun (jos nimi on saatavana). Siirry seuraavaan kohtaan. Jos tiedät halutun kanavan taajuuden, voit näppäillä sen suoraan näppäimillä **0 - 9**.

Jos yhtään kanavaa ei löydy, katso luku "Vihjeitä" sivulla 14.

- 5 **Ohjelmanro:** näppäile haluamasi numero näppäimillä $\langle \rangle$ tai **0 - 9**.
- 6 **Hienosäätö:** jos kuva on huono, säädä sitä näppäimillä $\langle \rangle$.
- 7 **Tallenna:** paina näppäintä \triangleright . Kanavan tiedot on tallennettu.
- 8 Toista vaiheet 4 - 7, jos haluat tallentaa muiden kanavien tiedot.
- 9 **Valikosta poistuminen:** paina näppäintä **i+**.

Asennus-valikko muut asetukset

- 1 Paina näppäintä **MENU** ja valitse valikko **Asennus**:
- 2 **Kieli:** voit vaihtaa valikoissa käytettävän kielen.
- 3 **Maa:** voit valita maan, jos televisiota käytetään. Tätä asetusta käytetään kanavien haussa, kanavien automaattisessa lajittelussa ja teksti-TV:n kanssa. Jos haluamaasi maata ei ole luettelossa, valitse "...".
- 4 **Autom. viritys:** hakee kaikki alueella saatavilla olevat kanavat. Jos TV- tai kaapeliyhtiö lähettää automaattisen lajittelusignaalin, televisio numerot kanavat oikein. Jos näin ei tapahdu, aseta kanavat haluamaasi järjestykseen valikossa **Lajittelu**.
Jotkin TV- ja kaapeliyhtiöt lähettävät omat lajitteluparametrisä (esim. alue ja kieli). Tällöin voit

valita haluamasi vaihtoehdon näppäimillä $\wedge \vee$ ja vahvistaa valinnan näppäimellä \triangleright . Voit lopettaa tai keskeyttää haun painamalla näppäintä **MENU**.
Jos yhtään kanavaa ei löydy, katso luku "Vihjeitä" sivulla 14.

- 5 **Nimi:** Voit nimetä haluamasi kanavat, radioasemien ja oheislaitteiden liitännät. Näppäimillä $\langle \rangle$ voit siirtyä nimen näyttöalueella (nimi voi sisältää viisi merkkiä) ja näppäimillä $\wedge \vee$ voit valita haluamasi merkit. Kun nimi on valmis, poistu valikosta näppäimellä \triangleleft . Kanavan nimi on tallennettu.
Huom!: Asennuksen aikana kanavat nimetään automaattisesti, jos televisio vastaanottaa verkosta tunnistussignaalin.
- 6 **Poistu valikoista** painamalla näppäintä **i+**.

Kuva-asetukset

- 1 Paina ensin näppäintä **MENU** ja sitten näppäintä **>**. Kuvaruutuun ilmestyy valikko Kuva:

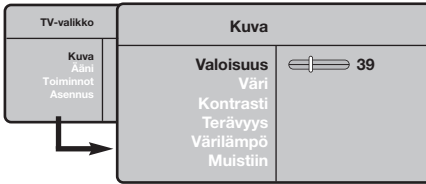

- 2 Valitse haluamasi asetukset näppäimillä **^** **v** ja muuta sitä näppäimillä **<** **>**.
- 3 Kun olet määrittänyt tarvittavat asetukset, tallenna ne valitsemalla vaihtoehto **Tallenna** ja painamalla näppäintä **>**. Poistu toiminnosta painamalla näppäintä **i+**.

Asetusten kuvaus:

- **Valoisuus:** muuttaa kuvan kirkkautta.
- **Väri:** muuttaa värin voimakkuutta.
- **Kontrasti:** säätää vaaleiden ja tummien värien kontrastia.
- **Terävyys:** muuttaa kuvan terävyyttä.
- **Värilämpö:** säätää kuvan värilämpöä: **Kylmä** (siniseen vivahtava), **Normaali** (tasapainotettu) tai **Lämmin** (punaiseen vivahtava).
- **Muistiin:** tallentaa kuvan asetukset **Contrast+** ja **NR**, jotka ovat valikossa **Toiminnot**).

Ääniasetukset

- 1 Paina näppäintä **MENU**, valitse **Ääni** (**v**) ja paina näppäintä **>**. Kuvaruutuun ilmestyy valikko Ääni:

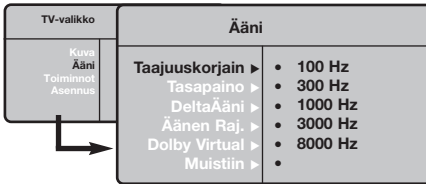

- 2 Valitse haluamasi asetukset näppäimillä **^** **v** ja muuta sitä näppäimillä **<** **>**.
- 3 Kun olet määrittänyt tarvittavat asetukset, tallenna ne valitsemalla vaihtoehto **Tallenna** ja painamalla näppäintä **>**.
- 4 Poistu valikoista painamalla näppäintä **i+**.

Asetusten kuvaus:

- **Taajuuskorjain:** tällä toiminnolla voit säätää äänenkorkeutta (alueella 100 Hz - 8000 Hz).
- **Tasapaino:** tasapainottaa oikean- ja vasemmanpuoleisen kaiuttimen äänen.
- **Deltaääni:** tasoittaa eri kanavien ja EXT-liitäntöjen väliset äänenvoimakkuuserot. Tätä asetusta voi käyttää kanavien 1 - 40 ja EXT-liitäntöjen kanssa.
- **Äänen raj. (automaattinen äänenvoimakkuuden rajoitin):** säätää automaattisesti äänenvoimakkuutta, etenkin kanavia vaihdettaessa ja mainosten aikana.
- **Dolby Virtual:** Kytkee surround-äänitehosteen päälle tai pois päältä. *Päiset muuttamaan säätöjä myös näppäimellä **i+**.*
- **Muistiin:** tallentaa ääniasetukset.

Toiminnot-valikon käyttö

- 1 Paina näppäintä **MENU**, valitse **Toiminnot** (**v**) ja paina näppäintä **>**. Voit säätää seuraavia asetuksia:
- 2 **Contrast+:** säätää kuvan kontrastia automaattisesti. Kuvan tummat alueet näkyvät mustina.

- 3 **Uniajastin:** voit valita valmiustilan alkamisajan.
- 4 Poistu valikoista painamalla näppäintä **i+**.

16:9-toiminto

Vastaanotetut ohjelmat voidaan lähettää joko kuvakoossa 16:9 (laajakuva) tai 4:3 (perinteinen kuva). 4:3-kuvissa on joskus musta raita ylhäällä ja alhaalla (elokuvakoko). Tämän toiminnon avulla voit poistaa mustat raidat ja saat kuvan näkymään ruudussa optimaalisesti.

Jos televisiossa on 4:3-kuvaruutu.

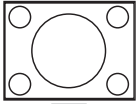

Painamalla näppäintä  (tai $\wedge \vee$) voit valita eri toiminnot :

4:3

Kuva toistetaan 4:3-kuvakoossa.

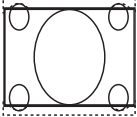

Laajenna 4:3

Kuvaa laajennetaan pystysuunnassa. Toimintoa käytetään poistamaan letterbox-kuvaa katsottaessa näkyvät mustat raidat.

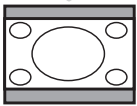

Supista 16:9

Kuva supistetaan pystysuunnassa 16:9-kuvakokoon.

Jos televisiossa on 16:9-kuvaruutu.

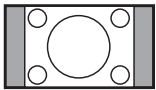

Painamalla näppäintä  (tai $< >$) voit valita eri toiminnot :

Televisiovastaanotin on varustettu automaattisella vaihdolla, joka tunnistaa tiettyjen ohjelmien mukana lähetetyn ohjaussignaalin ja valitsee, vastaavan kuvakoon.

4:3

Kuva näkyy 4:3-koossa, sen molemmin puolin näkyy musta raita.

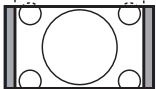

Zoom 14:9

Kuva suurenee 14:9-kokoon, kapea, musta raita näkyy yhä kuvan molemmin puolin.

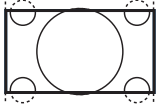

Zoom 16:9

Kuva suurenee kokoon 16:9. Tätä toimintoa suositellaan ohjelmille, joiden ylä- ja alalaidassa näkyy musta raita (elokuvakoko).

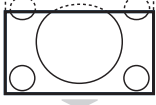

Tekstizoomaus

Tämän toiminnon avulla saadaan 4:3-kokoiset kuvat näkymään kuvaruudun koko pinta-alalla ja myös tekstitykset jäävät näkyviin.

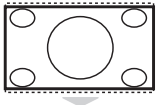

Superwide

Tämän toiminnon avulla saadaan 4:3-kokoiset kuvat näkymään kuvaruudun koko alalla suurentamalla kuvan laitoja.

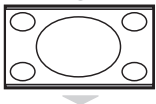

Laajakuva

16:9-kuvan mittasuhteiden optimointi.

Huom.: Jos katsot 4:3-kokoista kuvaa, laajenee se leveysuunnassa.

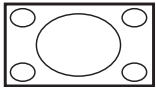

Koko ruutu (vain joissakin malleissa)

Tällä toiminnolla kuva näkyy koko ruudun kokoisena.

Teksti-TV

Teksti-TV on joidenkin TV-yhtiöiden tarjoama tietojärjestelmä, jonka sisältämää tekstiä voidaan lukea kuin sanomalehteä. Sen avulla kuvaruutuun saadaan myös tekstitys huonokuuloisia katsojia ja vieraskielisiä ohjelmia varten (esimerkiksi kaapeli- ja satelliittikanavat).

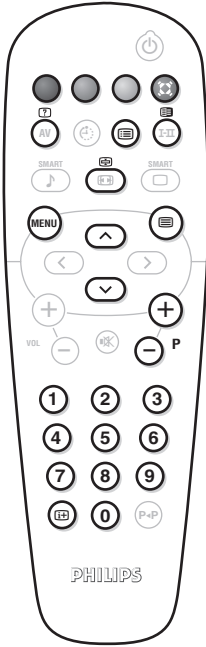

Paina näppäintä



Teksti-TV käyttöön tai pois käytöstä

Kuvaruutuun ilmestyy:

Teksti-TV:n kutsuminen tai siitä poistuminen.

Teksti-TV:n etusivulla näkyvät valittavissa olevat otsikot. Jokaisella otsikolla on kolminumeroinen sivunumero.

Jos valitulla kanavalla ei ole teksti-TV:tä, kuvaruudussa näkyy sivunumero 100 ja kuvaruutu on pimeä (poistu teksti-TV:stä ja valitse toinen kanava).

Teksti-TV:n sivun valitseminen



Valitse haluamasi sivunumero näppäimillä **0 - 9** tai **P +/-**. Jos haluat esimerkiksi sivun 120, näppäile **120**. Numero ilmestyy kuvaruudun vasempaan yläreunaan, sivulaskuri alkaa etsiä sivua ja sivu tulee näkyviin. Toista nämä vaiheet, jos haluat nähdä jonkin toisen sivun.

Jos sivulaskuri jatkaa sivun etsimistä, sivua ei ole saatavana. Valitse jokin toinen sivunumero.

Suora valinta aiheen mukaan



Kuvaruudun alareunassa näkyy värillisiä alueita. Neljän värillisen näppäimen avulla saat näkyviin otsikot tai niitä vastaavat sivut.

Värilliset alueet vilkkuvat, jos otsikkoa tai sivua ei ole vielä saatavana.



Etusivu

Tällä näppäimellä pääset takaisin etusivulle (yleensä sivu 100).



Alasivujen selauksen pysäyttäminen

Joillakin sivuilla on alasivuja, joita selataan automaattisesti. Tällä näppäimellä voit pysäyttää alasivujen selauksen tai jatkaa sitä. Symboli näkyy vasemmassa yläreunassa.



Teksti-tv:n kahden sivun näyttö

(riippuvainen mallista)

Voit näyttää kuvaruudulla kaksi teksti-tv:n sivua. Aktiivinen sivu näkyy näytön vasemmassa reunassa ja seuraava sivu oikeassa reunassa. Paina näppäintä , jos haluat katsoa vain yhtä sivua, esim. sivuluetteloa. Aktiivinen sivu muuttuu oikeassa reunassa näytettäväksi sivuksi. Voit palata normaalitilaan painamalla näppäintä .



Piilotiedot

Tällä näppäimellä voit asettaa näkyviin tai pois näkyvistä piilotetut tiedot (esim. pelien ratkaisut).



Sivun suurentaminen

Tällä näppäimellä voit asettaa näkymään vain sivun ylä- tai alaosan tai palauttaa sivun normaalikokoon.



Suosikkisivut

Teksti-TV:n kanavilla 1 - 40 voit tallentaa muistiin neljä suosikkisivua, jotka voit valita tallennuksen jälkeen värillisillä näppäimillä (punainen, vihreä, keltainen ja sininen näppäin).

- 1 Paina näppäintä **MENU**, jotta pääset suosikkisivuille.
- 2 Hae teksti-TV:n sivu, jonka haluat tallentaa.
- 3 Pidä alhaalla kolme sekuntia haluamaasi värillistä näppäintä. Sivun tallennetaan muistiin.
- 4 Toista nämä vaiheet muiden värillisten näppäinten kanssa.
- 5 Kun käytät seuraavan kerran teksti-TV:tä, suosikkisivut näkyvät eri värisinä kuvaruudun alareunassa. Jos haluat nähdä otsikot tavalliseen tapaan, paina näppäintä **MENU**.

Jos haluat poistaa suosikkisivujen määrittäykset, pidä alhaalla näppäintä viisi sekuntia.

Käyttö monitorina

Huomautus:

- Kun LCD-näyttöä käytetään PC-näyttönä, kuvaruutuun voi tulla lieviä häiriöitä sähkömagneettisesti häiritsevässä ympäristössä. Tämä ei kuitenkaan vaikuta tuotteen suorituskykyyn.
- Suorituskyvyn parantamiseksi suositellaan käyttämään hyvälaatuisia DVI-kaapeleita, joissa on hyvä kohinan suodatus.

PC-toiminto

Televisiota voi käyttää tietokonemonitorina.
Yhdistä tietokone televisioon ja säädä resoluutio
(ks. s. 13).

PC-toiminnon valinta

- 1 Saadaksesi näkyviin ohjelmälähteiden luettelon **Lähde**, paina kaukosäätimen **AV**-näppäintä.
- 2 Käytä kohdistinnäppäintä **Λ V** valitaksesi PC:n ja paina sitten kohdistinnäppäintä **>** vaihtaaksesi TV-toiminnosta PC-toimintoon (**DVI In**).
Palaa TV-tilaan painamalla **AV**-näppäintä, valitse TV ja vahvista painamalla **>**.

PC-valikko

Saat PC-toiminnon viritysasetykset näkyviin painamalla **MENU**. Tee viritykset kohdistimella (viritykset tallentuvat muistiin automaattisesti):

• Kuva:

- **Valoisuus/Kontrasti:** kirkkauden ja kontrastin säätö.
- **Vaaka/Pysty:** kuvan vaaka- ja pystyasetus.
- **Väriämpö:** värisävyjen säätö (kylmä, normaali tai lämmin).

• Audiovalinta: äänivalinnat (TV/HD, PC tai Radio).

• Toiminnot (vain joissakin malleissa):

- **Vaihe/Kello:** vaaka- (Vaihe) ja pystysuorien (Kello) häiriöviivojen poistaminen.
- **Kuvakoko:** PC-toiminnon kuvaruutukoon valinta (suuri - alkuperinen).
- **Autom. säätö:** automaattiasetus.
- **Palauta tehd.as.:** valmistajan asetusten palautus (oletusasetukset).

Luettelo televisiokuvan resoluutioarvoista:

	20"/51cm VGA (DVI-D)	15"/39cm XGA (DVI-D)	17"/44cm WXGA (DVI-D)	23"/58cm WXGA (DVI-I/YPbPr)
Digital PC				
640 x 350 p	X	X	X	X
640 x 480 p	X	X	X	X
720 x 400 p		X	X	X
800 x 600 p		X	X	X
832 x 624 p		X	X	X
1024 x 768 p		X	X	X
1280 x 768 p			X	X
Analogue PC				
640 x 350 p				X
640 x 480 p				X
720 x 400 p				X
800 x 600 p				X
832 x 624 p				X
1024 x 768 p				X

Käyttö HD- (High Definition) tilassa

(vain joissakin malleissa)

HD-toiminto

HD-toiminto mahdollistaa DVI-D (DVI-I)*-tuloliitännän kautta kirkkaamman ja terävämmän kuvan mikäli käytössäsi on HD-vastaanotin tai ohjelmälähde, joka lähettää HD-formaatin mukaista ohjelmaa.

* DVI-I : vain joissakin malleissa.

HD-laitteen liittäminen on kerrottu sivulla 12.

HD-toiminnon valinta

- 1 Saadaksesi näkyviin ohjelmälähteiden luettelon **Lähde**, paina kaukosäätimen **AV**-näppäintä.
- 2 Valitse **HD**-toiminto painamalla kohdistinnäppäintä $\wedge \vee$ ja paina sitten kohdistinnäppäintä \triangleright muuttaaksesi television HD-toimintoon.

HD-valikon käyttö

Saat HD-toiminnon viritysasetykset näkyviin painamalla **MENU**. Tee viritykset kohdistimella (viritykset tallentuvat muistiin automaattisesti):

- **Kuva:**
 - **Valoisuus:** muuttaa kuvan kirkkautta.
 - **Väri:** muuttaa värin voimakkuutta.
 - **Kontrasti:** säätää vaaleiden ja tummien värien kontrastia.
 - **Terävyys** (riippuvainen mallista): muuttaa kuvan terävyyttä.

- **Väriämpö:** säätää kuvan väriämpöä: **Kylmä** (siniseen vivahtava), **Normaali** (tasapainotettu) tai **Lämmin** (punaiseen vivahtava).
- **Muistiin:** tallentaa kuvan asetukset **Contrast+** ja **NR**, jotka ovat valikossa **Toiminnot**.
- **Ääni:**
 - **Taajuuskorjain:** tällä toiminnolla voit säätää äänenkorkeutta (alueella 100 Hz - 8000 Hz).
 - **Tasapaino:** tasapainottaa oikean- ja vasemmanpuoleisen kaiuttimen äänen.
 - **Deltaääni:** tasoittaa eri kanavien väliset äänenvoimakkuuserot.
 - **Äänen raj.** (automaattinen äänenvoimakkuuden rajoitin): säätää automaattisesti äänenvoimakkuutta, etenkin kanavia vaihdettaessa ja mainosten aikana.
 - **Dolby Virtual:** Kytkee surround-äänitehosteen päälle tai pois päältä. *Päiset muuttamaan säätöjä myös näppäimellä .*
 - **Muistiin:** tallentaa ääniasetukset.
- **Toiminnot:**
 - **Unijastin:** voit valita valmiustilan alkamisajan.
 - **Vaaka:** kuvan vaakasetus.

Luettelo televisiokuvan resoluutioarvoista:

	20"/51cm VGA (DVI-D)	15"/39cm XGA (DVI-D)	17"/44cm WXGA (DVI-D)	23"/58cm WXGA (DVI-I/YPbPr)
Digital HD				
EDTV 480 p	X	X	X	X
EDTV 576 p	X	X	X	X
HDTV 720 p		X	X	X
HDTV 1080 i		X	X	X
Analogue HD				
480 i				X
576 i				X
480 p				X
576 p				X
720 p				X
1080 i				X

Oheislaitteiden liittäminen

1 television liitännöistä (EXT1) sijaitsee laitteen takana ja sivulla on muita liitäntöjä.

Saadaksesi näkyviin ohjelmälähteiden luettelon **Lähde**, paina kaukosäätimen **AV**-näppäintä ja valitse liitäntään **EXT1, AV/S-VHS, PC** tai **HD** -kytketty **TV** tai ohjelmälähde.

EXT1-liitännässä on audio- ja videotulot ja -lähdöt sekä RGB-tulosignaali.

Sivulla sijaitsevat tuloliitännät ovat Audio, CVBS/S-VHS. Kuulokkeille on lähtöliitäntä.

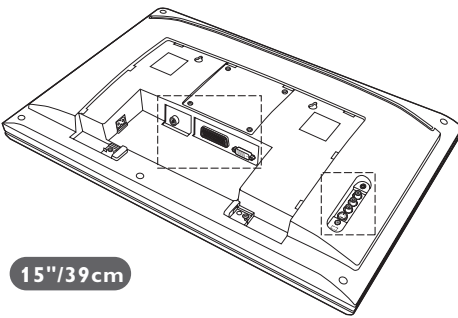
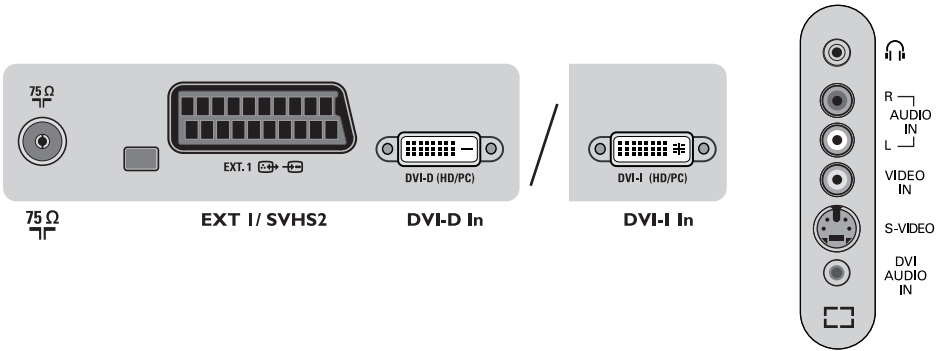

15"/39 cm

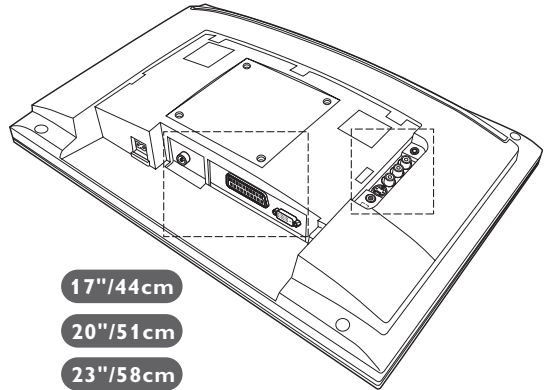

17"/44 cm

20"/51 cm

23"/58 cm

Kuvanauhuri/DVD-R

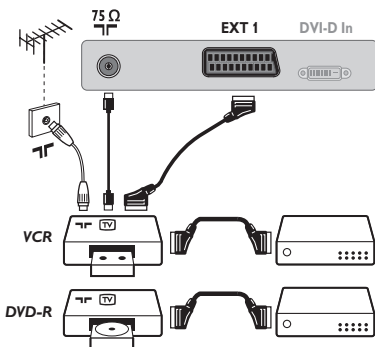

Käytä hyvälaatuista eurojohtoa.

Jos kuvanauhurissasi ei ole euroliitäntää, ainoa mahdollinen liitäntä on antennijohdon kautta. Sinun täytyy virittää kuvanauhuri testisignaali ohjelmanumerolle 0 (katso manuaaliviritys, s. 5). Valitse ohjelmanumero **0** toistaaksesi kuvanauhurista tulevan kuvan.

Liitä dekooderi kuvanauhuriin/DVD-R

Kytke dekooderi kuvanauhurin toiseen euroliitäntään.

Voit nauhoittaa salattuja lähetyksiä.

Muut laitteet

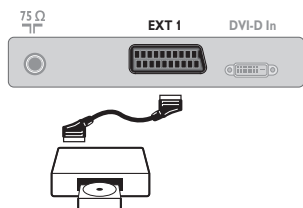

Satelliittivastaanotin, dekooderi, CDV, pelit jne.
Tee ohessa kuvatut liitännät.

Oheislaitteiden liittäminen

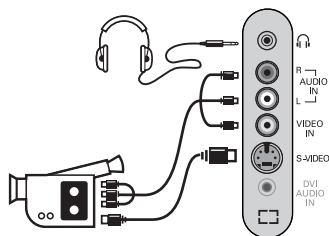

Tee ohessa kuvatut liitännät.

Valitse näppäimellä **AV** vaihtoehto **AV/S-VHS**.

Jos käytössäsi on monoääninen kamera, liitä sen äänisignaali AUDIO L- tai AUDIO R -tuloliitäntään. Ääni kuuluu automaattisesti television oikeasta ja vasemmasta kaiuttimesta.

Kuulokkeet

Kun televisioon on kytketty kuulokkeet, televisiosta ei kuulu ääntä. Voit säätää äänenvoimakkuutta näppäimillä **VOLUME +/-**. Kuulokkeen impedanssin pitää olla 32 - 600 ohmia.

HD-vastaanotin

HD Digitaalinen liitäntä (DVI-D)

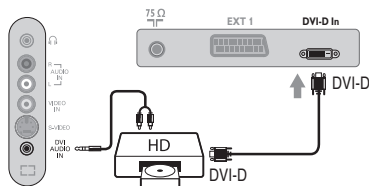

Tee ohessa kuvatut liitännät.

(riippuvainen mallista)

Valitse näppäimellä **AV** vaihtoehto **HD**.

Lisätietoja HD-toiminnosta sivulla 10.

DVI-D



Tukee ainoastaan digitaalisia signaaleja.

HD Digitaalinen liitäntä (DVI-I)

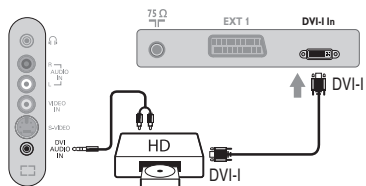

DVI-I



Tukee sekä analogisia (YPbPr), että digitaalisia signaaleja.

HD Analoginen liitäntä (DVI-I)

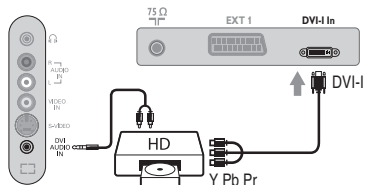

Tietokone

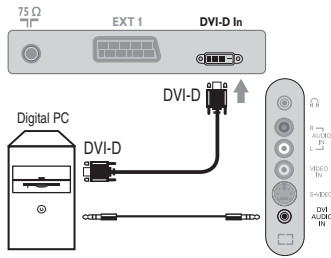

PC jossa DVI-I (tai DVI-D)

Yhdistä PC:n monitor output DVI-I (DVI-D)-liitäntä television liitäntään **DVI-I (DVI-D) In** (riippuvainen mallista).

Yhdistä PC:n audiolähtöliitäntä television **DVI**-liitäntään audioliittimeen.

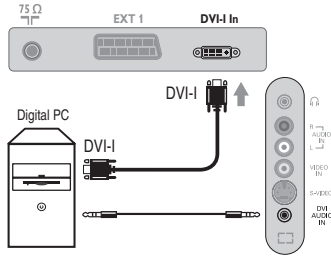

PC jossa VGA

Yhdistä PC:n monitor output VGA-liitäntä television liitäntään **DVI-I In** käyttämällä VGA/DVI-I-kaapeli*.

Yhdistä PC:n audiolähtöliitäntä television **DVI**-liitäntään audioliittimeen.

* Ei toimiteta laitteen mukana.

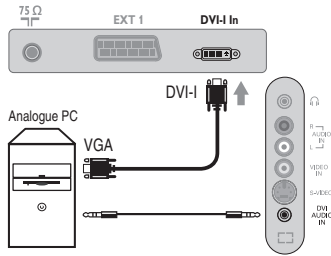

Lisätietoja PC-toiminnosta sivulla 9.

Vihjeitä

Huono kuva	Lähellä olevat korkeat mäet tai rakennukset voivat aiheuttaa kaksoiskuvia, kaukuja tai varjoja. Yritä säätää kuvaa manuaalisesti, ks. ”Hienosäätö” (s. 5) tai suuntaa ulkoantenni uudelleen. Radion äänenlaatu voi olla heikko sisäantennia käytettäessä. Voit parantaa äänenlaatua kääntämällä antennia. Jos äänenlaatu ei parane, käytä ulkoantennia.
Ei kuvaa	Oletko liittänyt antennijohdon oikein? Oletko valinnut oikean järjestelmän (s. 5)? Usein huono kuvan tai äänen laatu johtuu eurojohdon tai antenniliittimen huonosta kytkennästä (liitin saattaa osittain irrota, kun televisiota siirrellään tai käännellään). Tarkista kaikki liittännät.
Ei ääntä	Jos joiltakin kanavilta puuttuu ääni, mutta ei kuva, syy on väärässä TV-järjestelmässä. Muuta järjestelmä- asetusta (s. 5). Vahvistin on yhdistetty televisioon, mutta ääntä ei kuulu. Tarkista, että audio out- ja audio in -liittännät eivät ole menneet sekaisin.
PC-toiminto ei mene päälle.	Varmista, että tietokoneen näytön resoluutio on konfiguroitu sopivaksi (ks. s. 9).
Lumisateinen kuva kytkettäessä HD-D - tilaan	Kuvaruutuun ilmestyy kohinaa, mikäli kytketyn laitteen (DVD-soittimen tai digiboksin) HDCP-todennus epäonnistui. Tarkista asia kytkemäsi digitaalisen laitteen käyttöohjeesta.
Kaukosäädin ei toimi	Televisio ei tottele kaukosäädintä, television merkkivalo ei vilku kaukosäädintä käytettäessä. Vaihda paristot.
Odotustila	Jos televisio ei vastaanota signaaleja viiteentoista minuuttiin, valmiustila käynnistyy automaattisesti. Energian säästämiseksi televisio on rakennettu osista, jotka kuluttavat vain vähän energiaa, kun televisio on valmiustilassa.
Televisio puhdistus	Puhdista television kuvaruutu ja kotelon puhtaalla, pehmeällä ja nukkaamattomalla kankaalla. Älä käytä puhdistukseen alkoholia tai liuottimia.
Edelleen ongelmia?	Irrota television virtajohto 30 sekunniksi. Kytke se sitten uudelleen Jos televisio vioittuu, älä koskaan yritä korjata sitä itse, vaan ota yhteyttä jälleenmyyjään.

Sanasto

DVI (Digital Visual Interface): Digitaalinen käyttöliittymästandardi, jonka on kehittänyt Digital Display Working Group (DDWG), muuntaa analogisen signaalin digitaalseksi mahdollistaen sekä analogisten että digitaalisten monitorien yhteensopivuuden.

HDCP (High-bandwidth Digital-Content Protection): Intelin kehittämä kopiosuoja, joka estää luvattoman kopioinnin ohjelmälähteistä (kuten DVD-soitin tai digiboksi), joista ohjelma välitetään digitaalisesti tv-ruudulle.

VGA (Video Graphics Array): Yleinen näyttögraafikan standardi tietokoneissa.

RGB-signaalit: Kolme videosignaalia (punainen, vihreä, sininen), jotka muodostavat kuvan. Näiden signaalien avulla on mahdollista parantaa kuvan laatua.

S-VHS-signaalit: Kaksi eroteltua videosignaalia Y/C, joita käytetään S-VHS- ja Hi-8-tallennusstandardeissa. Luminanssisignaali Y (mustavalkoinen) ja krominanssisignaali C (väri)

tallennetaan nauhalle erikseen. Näin saavutetaan parempi kuvan laatu kuin tavanomaisella videotalleinnuksella (VHS ja 8 mm), joissa Y/C-signaalit sekoitetaan yhdeksi ainoaksi videosignaaliksi.

NICAM-ääni: Menetelmä, joka mahdollistaa äänen lähettämisen digitaalisena.

Järjestelmä: Televisio-ohjelmia ei lähetetä kaikissa maissa samalla tavalla. On olemassa erilaisia normeja: BG, DK, I tai LL. Järjestelmä-asetusta (s. 5) käytetään eri normien valitsemiseen. Tätä ei pidä sekoittaa PAL- tai SECAM- värikoodaukseen. PAL-järjestelmää käytetään useimmissa Euroopan maissa. SECAM-järjestelmää käytetään Ranskassa, Venäjällä ja useimmissa Afrikan maissa. Yhdysvalloissa ja Japanissa käytetään NTSC-järjestelmää. Tuloliittännät EXT1 voivat toistaa NTSC-värikoodauksella tehtyjä nauhoituksia.

16:9: Tarkoittaa ruudun leveyden ja korkeuden välistä suhdetta. Laajakuvatelevision suhde on 16/9, perinteisen vastaanottimen 4/3.

Introducción

Le agradecemos la adquisición de este televisor. Este manual ha sido preparado para ayudarle a instalar y a hacer funcionar su televisor. Le aconsejamos que lo lea atentamente. Esperamos que nuestra tecnología le satisfaga plenamente.

Objeto de esta declaración, cumple con la normativa siguiente :

- Reglamento Técnico del Servicio de Difusión de Televisión y del Servicio Portador soporte del mismo (Real Decreto 1160/1989) Artículo 9.2
- Reglamento sobre Perturbaciones Radioeléctricas (Real Decreto 138/1989) Anexo V.

Índice

Instalación

Presentación del televisor LCD	2
Mando a distancia	2
Las teclas del mando a distancia	3
Instalación del televisor	4
Instalación rápida	4
Clasificación de los programas	5
Memorización manual	5
Otros ajustes del menú Instalación	5

Utilización

Ajustes de la imagen	6
Ajustes del sonido	6
Ajuste de varios	6
Formato 16:9	7
Teletexto	8
Utilización en modo monitor PC	9
Utilización en modo HD (High Definition)	10

Periféricos

Vídeo	11
Otros aparatos	12
Conexiones laterales	12
Receptor/equipo de HD	12
Ordenador	13

Información práctica

Consejos	14
Glosario	14



Directiva para el reciclado

Su televisor está fabricado con materiales reutilizables o que pueden ser reciclados. Para reducir al mínimo el vertido de residuos que pueden afectar al medio ambiente, hay empresas especializadas que recuperan los aparatos usados para desmontarlos y recolectar los materiales reutilizables (consulte a su proveedor).

Presentación del televisor LCD

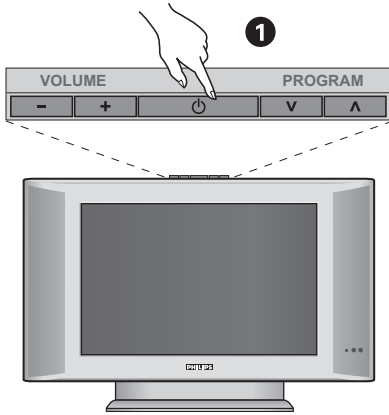

1 Los botones del televisor:

- **POWER** : para encender o apagar el televisor.
- **VOLUME -/+** : para ajustar el nivel del sonido.
- **MENU** : para abrir o cerrar los menús, pulse simultáneamente los 2 botones - y + .A continuación, los botones ∇ \blacktriangle permiten seleccionar una opción y los botones - + ajustarla.
- **PROGRAM -/+** : para seleccionar los programas.

Parte posterior:

Las conexiones principales se efectúan por la parte inferior del televisor.

Para obtener más detalles sobre las conexiones, consulte la página 11.

- 2 Alimentación
- 3 Toma de la antena de TV
- 4 Toma euroconector EXT1
- 5 Entrada DVI para conectar a un equipo de HD (Alta definición)* o a un ordenador con salida DVI
- 6 Conexiones laterales

* Según versión.

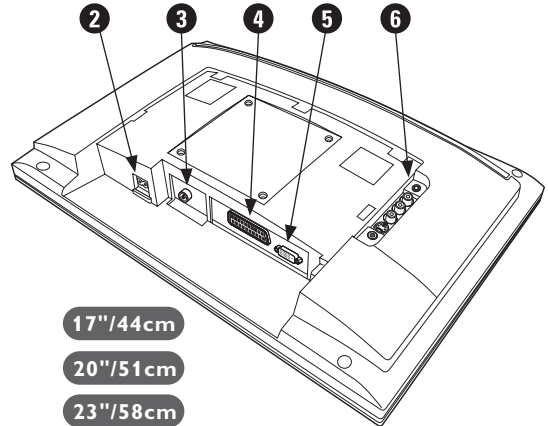
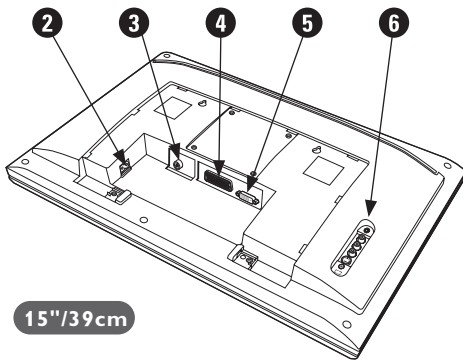

Mando a distancia

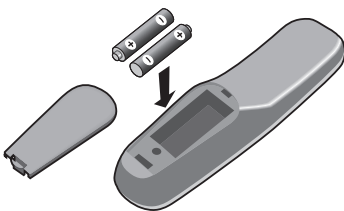

Inserte las 2 pilas tipo R6 suministradas respetando la polaridad.

Las pilas que se entregan con el aparato no contienen ni mercurio ni níquel cadmio para colaborar en la conservación del medio ambiente. Téngalo en cuenta al eliminar las pilas usadas y utilice los medios de reciclaje que tiene a su disposición (consulte a su distribuidor).

Las teclas del mando a distancia

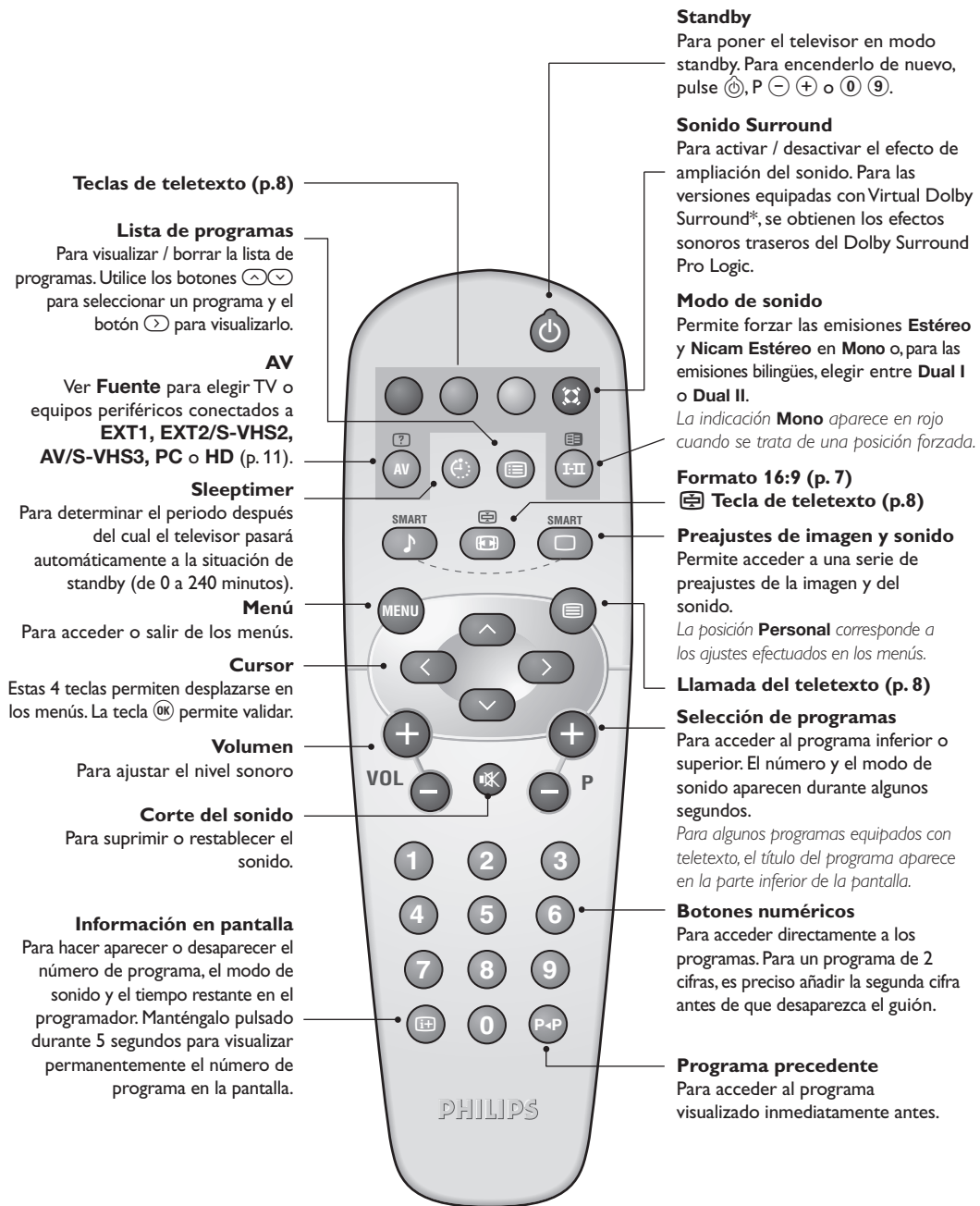

Teclas de teletexto (p.8)

Lista de programas

Para visualizar / borrar la lista de programas. Utilice los botones para seleccionar un programa y el botón para visualizarlo.

AV

Ver **Fuente** para elegir TV o equipos periféricos conectados a **EXT1, EXT2/S-VHS2, AV/S-VHS3, PC** o **HD** (p. 11).

Sleeptimer

Para determinar el periodo después del cual el televisor pasará automáticamente a la situación de standby (de 0 a 240 minutos).

Menú

Para acceder o salir de los menús.

Cursor

Estas 4 teclas permiten desplazarse en los menús. La tecla permite validar.

Volumen

Para ajustar el nivel sonoro

Corte del sonido

Para suprimir o restablecer el sonido.

Información en pantalla

Para hacer aparecer o desaparecer el número de programa, el modo de sonido y el tiempo restante en el programador. Manténgalo pulsado durante 5 segundos para visualizar permanentemente el número de programa en la pantalla.

Standby

Para poner el televisor en modo standby. Para encenderlo de nuevo, pulse , **P** o .

Sonido Surround

Para activar / desactivar el efecto de ampliación del sonido. Para las versiones equipadas con Virtual Dolby Surround*, se obtienen los efectos sonoros traseros del Dolby Surround Pro Logic.

Modo de sonido

Permite forzar las emisiones **Estéreo** y **Nicam Estéreo en Mono**, para las emisiones bilingües, elegir entre **Dual I** o **Dual II**.

*La indicación **Mono** aparece en rojo cuando se trata de una posición forzada.*

Formato 16:9 (p. 7)

Tecla de teletexto (p.8)

Preajustes de imagen y sonido

Permite acceder a una serie de preajustes de la imagen y del sonido.

*La posición **Personal** corresponde a los ajustes efectuados en los menús.*

Llamada del teletexto (p. 8)

Selección de programas

Para acceder al programa inferior o superior. El número y el modo de sonido aparecen durante algunos segundos.

Para algunos programas equipados con teletexto, el título del programa aparece en la parte inferior de la pantalla.

Botones numéricos

Para acceder directamente a los programas. Para un programa de 2 cifras, es preciso añadir la segunda cifra antes de que desaparezca el guión.

Programa precedente

Para acceder al programa visualizado inmediatamente antes.

* Fabricado con licencia de Dolby Laboratories. "Dolby" y el símbolo doble-D son marcas de Dolby Laboratories.

Instalación

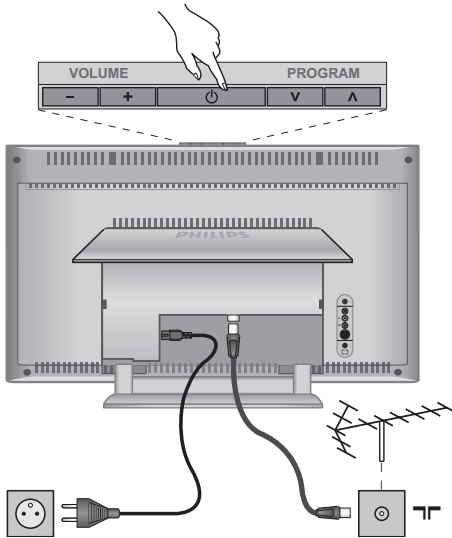
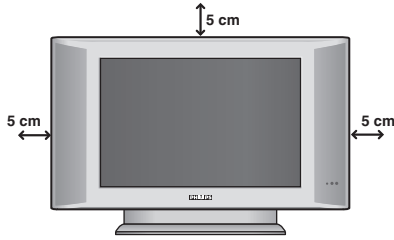

1 Instalación del televisor

Coloque el televisor sobre una superficie sólida y estable. Para prevenir las situaciones peligrosas, no exponga el televisor a salpicaduras de agua ni a una fuente de calor (lámpara, vela, radiador, ...) y no obstruya las ranuras de ventilación situadas en la parte posterior.

2 Conexiones de las antenas

- Introduzca la clavija de antena en la toma  situada en la parte de atrás.
- Conecte el borde del cable al televisor y el conector en la toma de red de la pared (220-240V / 50 Hz).

Para la conexión de otros aparatos, consulte la p. 12.

3 Puesta en marcha

Para encender el televisor, pulse sobre el botón **POWER**. Un indicador se iluminará en color verde y la pantalla se encenderá. Vaya directamente al capítulo **instalación rápida**. Si el televisor está en espera (indicador rojo), pulse el botón **P +/-** del mando a distancia.

El indicador parpadea cuando se utiliza el mando a distancia.

Plug & Play

Instalación rápida

La primera vez que enciende el televisor, aparece un menú en la pantalla. Este menú le invita a elegir el país así como el idioma de los menús:

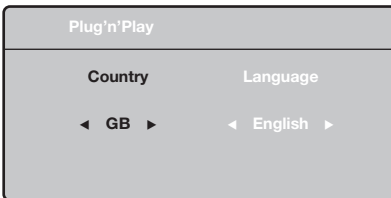

Si no aparece el menú, mantenga pulsadas por 5 segundos las teclas **VOLUME -** y **VOLUME +** del televisor, para hacerlo aparecer.

- 1 Utilice las teclas **^** **v** del telemando para elegir su país, y luego valide con **>**.
Si su país no aparece en la lista, seleccione la opción "..."
- 2 Luego seleccione su idioma con las teclas **^** **v** y luego valide con **>**.

- 3 La búsqueda se inicia automáticamente. Todos los programas de TV disponibles se memorizan. La operación toma algunos minutos. La visualización muestra la progresión de la búsqueda y la cantidad de programas encontrados. Al final desaparece el menú.
Para salir o interrumpir la búsqueda, pulse en **MENU**. Si no se encuentra ningún programa, remítase al capítulo de consejos p. 14.
- 4 Si la emisora o la red cableada transmite la señal de clasificación automática, los programas se numerarán correctamente. La instalación se ha terminado.
- 5 Si no es el caso, debe utilizar el menú **Clasificación** para reenumerarlos.
Algunas emisoras o redes cableadas difunden sus propios parámetros de clasificación (región, idioma, etc.). En este caso, debe indicar su elección con las teclas **^** **v** y luego validar con **>**.

Clasificación de los programas

- 1 Pulse la tecla **MENU**. El Menú de TV aparece en la pantalla.



- 2 Con el cursor, seleccione el menú **Instalación** y luego el menú **Clasificación**.
- 3 Seleccione el programa que desee desplazar con las teclas **^** **v** y pulse en **>**.
- 4 Utilice luego las teclas **^** **v** para elegir el nuevo número y valide con **<**.
- 5 Vuelva a iniciar las etapas **3** y **4** tantas veces como haya programas por reenumerar.
- 6 Para salir de los menús, pulse en **i+**.

Memorización manual

Este menú permite memorizar los programas uno por uno.

- 1 Pulse la tecla **MENU**.
- 2 Con el cursor, seleccione el menú **Instalación** y luego **Memo Manual**:

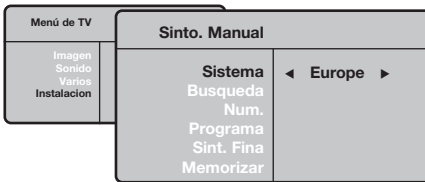

- 3 **Sistema**: seleccione **Europa** (detección automática*) o **Europa Oeste** (norma BG), **Europa Este** (norma DK), **Reino Unido** (norma I) o **Francia** (norma LL').

* Salvo para Francia (norma LL'), se debe seleccionar obligatoriamente la opción **Francia**.

- 4 **Búsqueda**: pulse en **>**. La búsqueda comienza. En cuanto se encuentra un programa, se detiene el desplazamiento y aparece el nombre del programa (si está disponible). Vaya a la siguiente etapa. Si conoce la frecuencia del programa deseado, escriba directamente su número con las teclas **0** a **9**.

Si no se encuentra ninguna imagen, ver los consejos (p. 14).

- 5 **No De Prog.**: introducir el número deseado con las teclas **<** **>** o **0** a **9**.
- 6 **Ajuste Fino**: si la recepción no es satisfactoria, ajuste con las teclas **<** **>**.
- 7 **Memorizar**: pulse en **>**. El programa se memoriza.
- 8 Repita las etapas **4** a **7** tantas veces como haya programas por memorizar.
- 9 **Para salir**: pulse la tecla **i+**.

Otros ajustes del menú Instalación

- 1 Pulse la tecla **MENU** y seleccione el menú **Instalación**:
- 2 **Idioma**: para modificar el idioma de visualización de los menús.
- 3 **País**: para elegir su país.
Este ajuste interviene en la búsqueda, la clasificación automática de los programas y la visualización del teletexto. Si su país no aparece en la lista, seleccione la opción "..."
- 4 **Memo. Auto**: para ejecutar una búsqueda automática de todos los programas disponibles en su región. Si la emisora o la red cableada transmite la señal de clasificación automática, los programas se numerarán correctamente. Si no es el caso, debe utilizar el menú **Clasificación** para reenumerarlos.
Algunas emisoras o redes cableadas difunden sus

*propios parámetros de clasificación (región, idioma, etc.). En este caso, debe indicar su elección con las teclas **^** **v** y luego validar con **>**. Para salir o interrumpir la búsqueda, pulse en **MENU**. Si no se encuentra ninguna imagen, ver los consejos (p. 14).*

- 5 **Nombre**: Si lo desea, puede dar un nombre a los programas, emisoras de radio y tomas exteriores. Utilice las teclas **<** **>** para desplazarse en la zona de visualización del nombre (5 caracteres) y las teclas **^** **v** para elegir los caracteres. Una vez introducido el nombre, utilice la tecla **<** para salir. El nombre se ha memorizado.

Observación: durante la instalación, los programas se nombran automáticamente cuando se transmite la señal de identificación.

- 6 Para salir de los menús, pulse en **i+**.

Ajustes de la imagen

- 1 Pulse la tecla **MENU** y luego en **>**. El menú Imagen aparece:

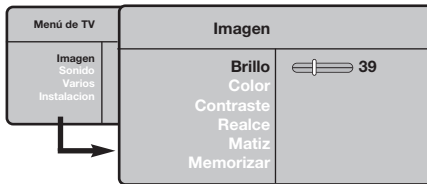

- 2 Utilice las teclas **^** **v** para seleccionar un ajuste y las teclas **<** **>** para ajustar.
- 3 Una vez efectuados los ajustes, seleccione la opción **Memorizar** y pulse en **>** para grabarlos. Pulse en **i+** para salir.

Descripción de los ajustes:

- **Brillo:** actúa sobre la luminosidad de la imagen.
- **Color:** actúa sobre la intensidad del color.
- **Contraste:** actúa sobre la diferencia entre los tonos claros y los tonos oscuros.
- **Definición:** actúa sobre la nitidez de la imagen.
- **Temp. Color:** actúa sobre la calidad de los colores: **Frío** (más azul), **Normal** (equilibrado) o **Caliente** (más rojo).
- **Memorizar:** para memorizar los ajustes de la imagen.

Ajustes del sonido

- 1 Pulse en **MENU**, seleccionar **Sonido** (**v**) y pulse en **>**. Aparece el menú **Sonido**:

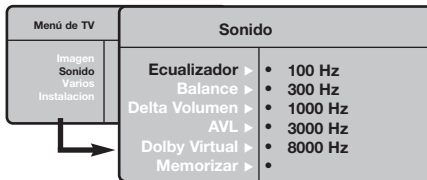

- 2 Utilice las teclas **^** **v** para seleccionar un ajuste y las teclas **<** **>** para ajustar.
- 3 Una vez efectuados los ajustes, seleccione la opción **Memorizar** y pulse en **>** para grabarlos.
- 4 Para salir de los menús, pulse en **i+**.

Descripción de los ajustes:

- **Ecuilizador:** para ajustar la tonalidad del sonido (de graves: 100 Hz a agudos: 8000 Hz).
- **Balance:** para equilibrar el sonido en los altavoces izquierdo y derecho.
- **Delta Volumen:** permite compensar las diferencias de volumen que existen entre los diferentes programas o las tomas EXT. Este ajuste sólo funciona para los programas 0 a 40 y las tomas EXT.
- **AVL (Automatic Volume Leveler):** control automático del volumen que permite limitar los aumentos de sonido, en particular durante los cambios de programas o publicidades.
- **Dolby Virtual:** Para activar / desactivar el efecto de ampliación del sonido. También tiene acceso a estos ajustes con el botón **⊗**.
- **Memorizar:** para memorizar los ajustes de sonido.

Ajuste de varios

- 1 Pulse en **MENU**, seleccionar **Varios** (**v**) y pulse en **>**. Puede ajustar:
- 2 **Contraste +:** ajuste automático del contraste de la imagen que lleva en permanencia la parte más oscura de la imagen al negro.
- 3 **Temporizador:** para seleccionar una duración de puesta en modo de espera automática.
- 4 Para salir de los menús, pulse en **i+**.

Función 16:9

Las imágenes que usted recibe pueden transmitirse en el formato 16:9 (pantalla panorámica) o 4:3 (pantalla tradicional). Las imágenes 4:3 tienen a veces una banda negra en la parte superior e inferior (formato cinemascope). Esta función le permite eliminar las bandas negras y optimizar la visualización de las imágenes en la pantalla.

Si su televisor tiene formato de pantalla 4:3

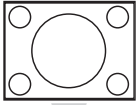

Pulse el botón (o $\wedge \vee$) para seleccionar los siguientes modos:

4:3

la imagen se reproduce en formato 4:3

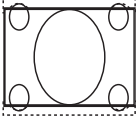

Expandir 4:3

La imagen se amplía verticalmente. Este modo de expansión es el recomendado para eliminar las franjas negras que se ven cuando se emite un programa en formato letterbox

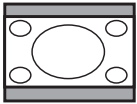

Comprim. 16:9

La imagen se comprime verticalmente para recuperar el formato 16:9

Si su televisor tiene formato de pantalla 16:9

Pulse el botón (o $\langle \rangle$) para seleccionar los siguientes modos:

El televisor está equipado con una conmutación automática que descodifica la señal específica emitida por ciertos programas y selecciona el correcto formato de pantalla.

4:3

La imagen se reproduce en formato 4:3; aparece una banda negra a cada lado de la imagen.

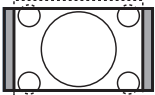
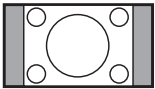

Expand 14:9

La imagen se amplía al formato 14:9; sigue habiendo una pequeña banda negra a cada lado de la imagen.

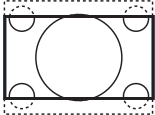

Expand 16:9

La imagen se amplía al formato 16:9. Se recomienda este modo para visualizar las imágenes con banda negra en la parte superior e inferior (formato cinemascope).

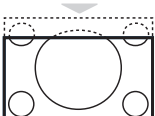

Zoom Con Subtítulos

Este modo se utiliza para visualizar una imagen en 4:3 a toda pantalla, realizando una ampliación progresiva, pero permitiendo la visualización de los subtítulos.

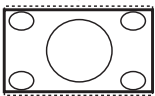

Super Ancha

Este modo permite visualizar las imágenes 4:3 en toda la superficie de la pantalla ampliando los extremos de la imagen.

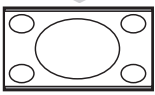

Señal 16:9

Este modo permite restaurar las proporciones de las imágenes que se transmiten en formato 16:9.

Nota: Si se desea visualizar con una imagen 4:3, se estira horizontalmente.

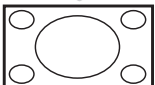

Pantalla Completa (disponible únicamente en algunas versiones)

Este modo permite visualizar las imágenes en pantalla completa.

Teletexto

El teletexto es un sistema de informaciones, difundido por algunos canales, que se consulta como un diario. También permite acceder a los subtítulos para las personas sordas o poco familiarizadas con el idioma de transmisión (redes cableadas, canales de satélite, etc.).

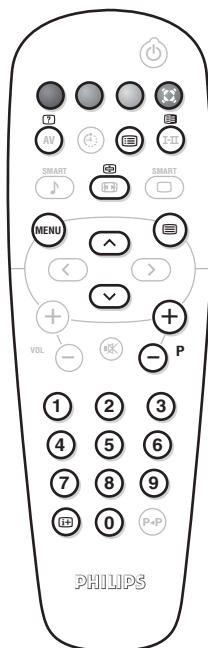

Pulse en :

Obtendrá :

Llamada de teletexto



Para llamar o salir del teletexto. Aparece el índice con la lista de las secciones a las que puede acceder. Cada sección está identificada por un número de página de 3 cifras.

Si el canal seleccionado no difunde teletexto, aparece la indicación 100 y la pantalla permanece negra (en este caso, salga del teletexto y elija otro canal).

Selección de una página



Escriba el número de la página deseada con las teclas **0 a 9** o **P -/+**. Ejemplo: página 120, escriba **120**. El número aparece en la parte superior izquierda, el contador se mueve, y luego aparece la página. Vuelva a efectuar la operación para consultar otra página.

Si el contador continúa buscando, quiere decir que no se ha transmitido la página. Elija otro número.

Acceso directo a las secciones



Aparecen zonas coloreadas en la parte inferior de la pantalla. Las 4 teclas coloreadas permiten acceder a las secciones o a las páginas correspondientes.

Las zonas coloreadas parpadean cuando la sección o la página aún no está disponible.

Índice



Para regresar al índice (generalmente la página 100).

Parada de la alternancia de las sub-páginas



Algunas páginas contienen sub-páginas que se suceden automáticamente. Esta tecla permite parar o reanudar la alternancia de las sub-páginas. La indicación aparece en la parte superior izquierda.

Doble página de teletexto



(según versión)

Para activar o desactivar la visualización del teletexto en doble página. La página activa aparece a la izquierda y la página siguiente a la derecha. Pulse el botón si desea fijar una página (por ejemplo el índice). La página activa pasa a ser la de la derecha. Para volver al modo normal, pulse .

Informaciones ocultas



Para hacer aparecer o desaparecer las informaciones ocultas (soluciones de juegos).

Ampliación de una página



Para visualizar la parte superior, inferior, y luego regresar a la dimensión normal.

Páginas preferidas



Para los programas de teletexto 0 a 40, puede memorizar 4 páginas preferidas que luego serán directamente accesibles con las teclas de color (roja, verde, amarilla, azul).

- 1 Pulse la tecla **MENU** para pasar a modo páginas preferidas.
- 2 Haga aparecer la página de teletexto que desee memorizar.
- 3 Luego pulse durante 3 segundos la tecla de color de su elección. Se memoriza la página.
- 4 Vuelva a efectuar la operación con las otras teclas de color.
- 5 A partir de ahora, en cuanto consulte el teletexto, sus páginas preferidas aparecerán en color en la parte inferior de la pantalla. Para encontrar las secciones habituales, pulse en **MENU**.

Para borrar todo, pulse en durante 5 segundos.

Utilización en modo monitor PC

Nota:

Cuando utilice el TV LCD como monitor de PC, puede que se observen pequeñas líneas diagonales si hay interferencias electromagnéticas en el entorno en el que se usa, aunque no afectará al rendimiento de este producto. Para conseguir el mejor rendimiento, se recomienda un cable DVI de buena calidad con un buen filtro de aislamiento para el ruido.

Modo PC

Este televisor se puede utilizar como un monitor de ordenador.

Primero tendrá que efectuar las conexiones del ordenador (consulte la p.13) y ajustar la resolución .

Selección del modo PC

- 1 Pulse la tecla **AV** en el mando a distancia para ver la **Fuente**.
- 2 Use las teclas de cursor **▲/▼** para elegir **PC** y luego pulse la tecla **>** para conmutar entre modo TV y modo PC (**DVI In**).
Para volver al modo TV, pulse la tecla **AV**, elija **TV** y valide con **>**.

Utilización de los menús de PC

Pulse el botón **MENU** para acceder a la configuración específica del modo monitor de PC. Utilice el cursor para ajustar (los ajustes se memorizan automáticamente) :

- **Imagen:**
 - **Brillo/Contraste:** para ajustar la iluminación y el contraste.

- **Horizontal/Vertical:** para ajustar el posicionamiento horizontal y vertical de la imagen.
- **Matiz:** para ajustar el tono de los colores (frío, normal o caliente).
- **Selec. Audio:** para seleccionar el sonido que se reproduce en el televisor (TV/HD, PC o Radio). Por ejemplo, se puede escuchar la radio mientras se utiliza el ordenador.
- **Varios** (disponible únicamente en algunas versiones):
 - **Fase/Reloj:** permite eliminar las líneas parásitas horizontales (Fase) y verticales (Reloj).
 - **Formato:** para seleccionar entre pantalla grande o el formato original de las pantallas de PC.
 - **Autoajuste:** el posicionamiento se ajusta automáticamente.
- **Reset to Factory:** para volver a los ajustes de fábrica (ajustes predeterminados).

A continuación encontrará la lista de las diferentes resoluciones de visualización disponibles en el televisor :

	20"/51cm VGA (DVI-D)	15"/39cm XGA (DVI-D)	17"/44cm WXGA (DVI-D)	23"/58cm WXGA (DVI-I/YPbPr)
Digital PC				
640 x 350 p	X	X	X	X
640 x 480 p	X	X	X	X
720 x 400 p		X	X	X
800 x 600 p		X	X	X
832 x 624 p		X	X	X
1024 x 768 p		X	X	X
1280 x 768 p			X	X
Analogue PC				
640 x 350 p				X
640 x 480 p				X
720 x 400 p				X
800 x 600 p				X
832 x 624 p				X
1024 x 768 p				X

Utilización en modo HD (High Definition)

(disponible únicamente en algunas versiones)

Modo HD

El modo HD (high definition) permite disfrutar de imágenes limpias y perfiladas desde entrada DVI-D (DVI-I)* si está usando un receptor/equipo de HD que pueda transmitir programas de alta definición.

* DVI-I : disponible únicamente en algunas versiones.

Primero debería conectar el equipo HD (consulte la p.12).

Eligiendo modo HD

- 1 Pulse la tecla **AV** en el mando a distancia para ver la **Fuente**.
- 2 Use las teclas de cursor \wedge/\vee para elegir **HD** y luego pulse la tecla de cursor $>$ para conmutar entre modo TV y HD.
Para volver al modo TV, pulse la tecla **AV**, elija **TV** y valide con $>$.

Usando los menus HD

Pulse el botón **MENU** para acceder a ajustes específicos del modo HD. Use el cursor para ajustarlos (los ajustes se memorizan automáticamente) :

- **Imagen:**
 - **Brillo:** actúa sobre la luminosidad de la imagen.
 - **Color:** actúa sobre la intensidad del color.
 - **Contraste:** actúa sobre la diferencia entre los tonos claros y los tonos oscuros.
 - **Definición** (según versión): actúa sobre la nitidez de la imagen.

- **Temp. Color:** actúa sobre la calidad de los colores: **Frío** (más azul), **Normal** (equilibrado) o **Caliente** (más rojo).

- **Memorizar:** para memorizar los ajustes de la imagen.

• Sonido:

- **Ecuilizador:** para ajustar la tonalidad del sonido (de graves: 100 Hz a agudos: 8000 Hz).

- **Balance:** para equilibrar el sonido en los altavoces izquierdo y derecho.

- **Delta Volumen:** permite compensar las diferencias de volumen que existen entre los diferentes programas.

- **AVL** (Automatic Volume Leveler): control automático del volumen que permite limitar los aumentos de sonido, en particular durante los cambios de programas o publicidades.

- **Dolby Virtual:** Para activar / desactivar el efecto de ampliación del sonido. También tiene acceso a estos ajustes con el botón .

- **Memorizar:** para memorizar los ajustes de sonido.

• Varios:

- **Temporizador:** para seleccionar una duración de puesta en modo de espera automática.

- **Horizontal:** para ajustar el posicionamiento horizontal de la imagen.

A continuación encontrará la lista de las diferentes resoluciones de visualización disponibles en el televisor :

	20"/51cm VGA (DVI-D)	15"/39cm XGA (DVI-D)	17"/44cm WXGA (DVI-D)	23"/58cm WXGA (DVI-I/YpPr)
Digital HD				
EDTV 480 p	X	X	X	X
EDTV 576 p	X	X	X	X
HDTV 720 p		X	X	X
HDTV 1080 i		X	X	X
Analogue HD				
480 i				X
576 i				X
480 p				X
576 p				X
720 p				X
1080 i				X

Conexión de otros aparatos

El televisor tiene 1 conexión externa situada en la parte de atrás del aparato (EXT1) y conectores laterales.

Pulse la tecla **AV** en el mando a distancia para ver la **Fuente** y elegir entre **TV** o equipos periféricos conectados a **EXT1, AV/S-VHS, PC** o **HD**.

La toma **EXT1** posee las entradas/salidas de audio y vídeo, y las entradas RGB.

Las conexiones laterales incluyen entradas de audio, entradas CVBS/S-VHS, salida de auricular.

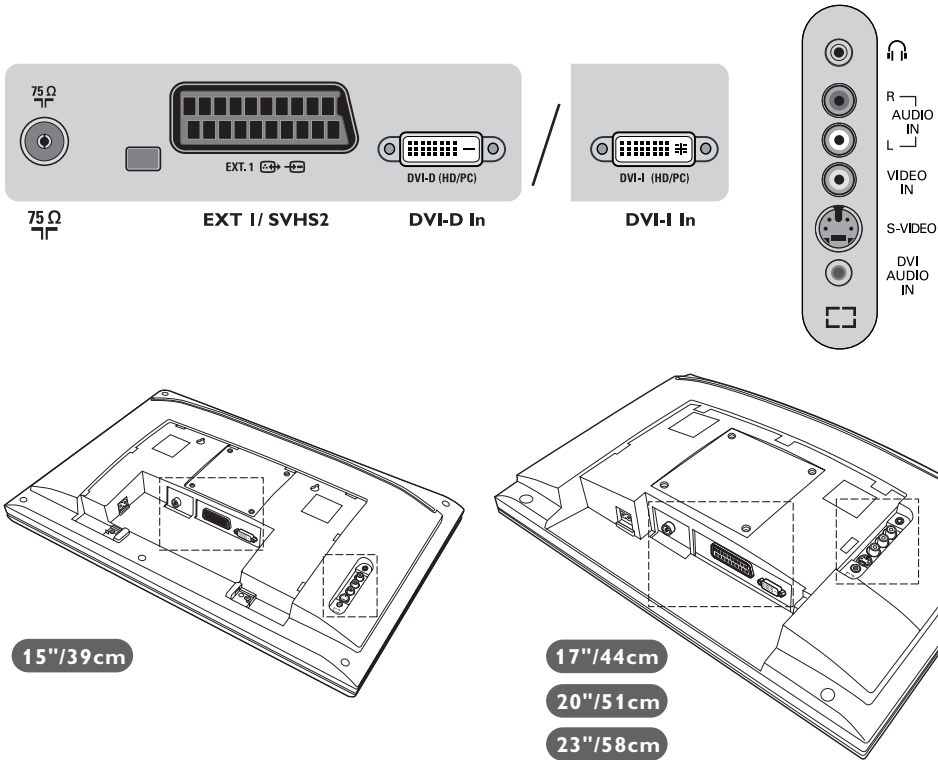

Vídeo/DVD-R

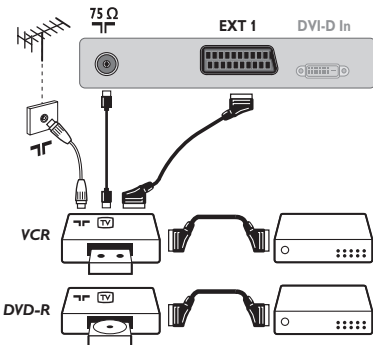

Realice las conexiones indicadas enfrente. Utilice un cable Euroconector de buena calidad.

Si su vídeo no posee toma de Euroconector, sólo es posible la conexión por medio del cable de antena. En tal caso debe buscar la señal de prueba de su vídeo y asignarle el número de programa 0 (vea **Sintonía Manual**, pág. 5). Para reproducir la imagen del vídeo, pulse 0.

Vídeo/DVD-R con decodificador

Conecte el decodificador a la segunda toma de Euroconector del vídeo. Así podrá grabar transmisiones codificadas.

Otros aparatos

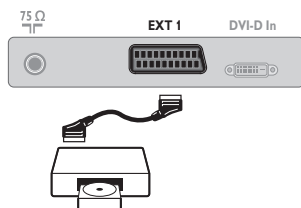

Receptor de satélite, decodificador, CDV, juegos, etc.
Realice las conexiones indicadas enfrente.

Conexiones laterales

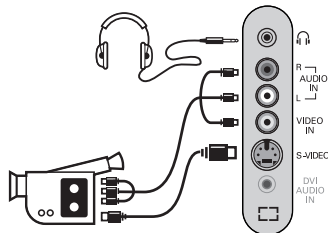

Efectúe las conexiones que figuran al lado.

Con la tecla **AV**, seleccionar **AV/S-VHS**.

Para un aparato monofónico, conecte la señal de sonido en la entrada **AUDIO L** (o **AUDIO R**). El sonido es reproducido automáticamente en los altavoces izquierdo y derecho del televisor.

Auricular

Cuando el auricular está conectado, el sonido del televisor se corta. Las teclas **VOLUME +/-** permiten ajustar el volumen.

La impedancia del auricular debe estar comprendida entre 32 y 600 ohmios.

Receptor/equipo de HD

Conexión Digital HD (DVI-D)

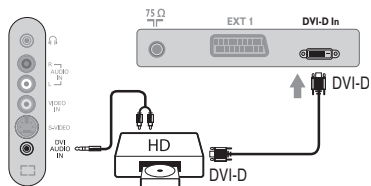

Efectúe las conexiones que figuran al lado. (según versión)

Con la tecla **AV**, seleccionar **HD**.

Para obtener más información sobre la utilización en modo HD, consulte la página 10.



Sólo soporta señal Digital.

Conexión Digital HD (DVI-I)

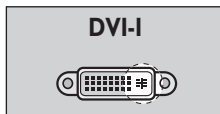
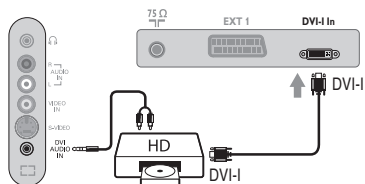

Soporta señales analógicas (YPbPr) y digitales.

Conexión Analógica HD (DVI-I)

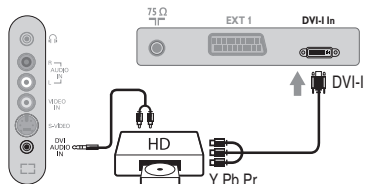

Ordenador

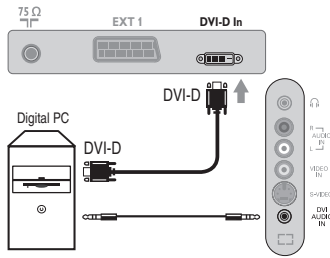

PC con DVI-I (o DVD-D)

Conecte la salida de monitor DVI-I (DVI-D) de su ordenador a **DVI-I (DVI-D In)** del TV (según versión).

Conecte la salida de sonido del ordenador a la entrada **DVI-In** Audio del TV.

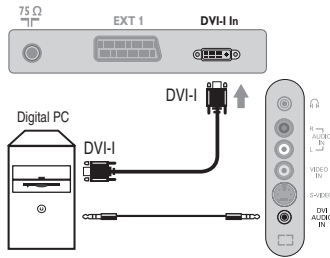

PC con VGA

Conecte la salida (VGA) de monitor de su ordenador a través del cable VGA/DVI-I* a la entrada **DVI-I** de su TV. Conecte la salida de sonido del ordenador a la entrada **DVI-In** Audio del TV.

* No suministrado con el aparato.

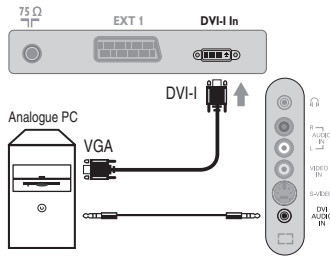

Para obtener más información sobre la utilización en modo PC, consulte la página 9.

Consejos

Mala recepción	La proximidad de montañas o de edificios altos puede ser la causa de doble imagen, eco o sombras. En este caso, trate de ajustar manualmente la imagen : consulte "Sintonía fina" (pág. 5) o modifique la orientación de la antena exterior. Con las antenas de interior, la recepción puede ser difícil en algunas condiciones. Puede mejorarla girando la antena. Si la recepción sigue siendo mediocre, se debe utilizar una antena exterior.
Ausencia de imagen	¿ Ha enchufado la antena correctamente ? ¿ Ha elegido el sistema adecuado ? (pág. 5) ¿ Una toma de Euroconector o de antena mal conectada es a menudo la causa de problemas de imagen o sonido (a veces las tomas se desconectan a medias si el televisor ha sido movido o girado) ? Compruebe todas las conexiones.
Ausencia de sonido	Si en ciertos canales recibe la imagen pero no el sonido, significa que no tiene el correcto sistema de televisión. Modifique el ajuste SISTEMA (pág. 5).
¿No funcionan el modo PC ?	Verifique que ha configurado el ordenador con una resolución de visualización compatible (consulte la p. 9).
Imágenes con nieve al cambiar a modo HD-D	Aparecerá ruido si falla la autenticación H CDP al conectar equipos digitales (DVD o STB). Comprobar el manual de usuario del equipo conectado.
¿ El mando a distancia ya no funciona ?	¿ El televisor no reacciona al mando a distancia y el indicador del aparato ya no parpadea cuando lo utiliza ? Cambie la pila.
Standby	Si el televisor no recibe ninguna señal durante 15 minutos pasa automáticamente a standby. Para economizar energía, su televisor está equipado de componentes que permiten un consumo muy bajo en standby.
Limpieza del televisor	La limpieza de la pantalla y de la caja debe efectuarse únicamente con un trapo limpio, suave y que no se deshilache. No utilizar productos a base de alcohol o de disolvente.
¿ No se soluciona el problema ?	Desconecte la toma de red del televisor durante 30 segundos y después vuelva a conectarla. En caso de avería del televisor nunca intente repararlo usted mismo : consulte el servicio posventa.

Glosario

DVI (Digital Visual Interface): Interface Digital creado por el Digital Display Working Group (DDWG) para convertir señales analógicas en señales digitales y adaptar ambos tipos de monitore digital y analógico.

HDCP (Protección de banda ancha Digital) : Desarrollada por Intel para dar copia de protección del contenido transmitido digitalmente por la fuente al TV (cómo un DVD o un STB).

VGA (Video Graphics Array): es un estandard común que se utiliza para visualizar gráficos en monitores de PC.

Señales RGB : Se trata de las 3 señales de vídeo, Rojo, Verde, Azul, que componen la imagen. El uso de estas señales permite obtener una mejor calidad de imagen.

Señales S-VHS: son dos señales de vídeo separadas, Y/C, provenientes de las normas de grabación S-VHS y Hi-8. Las señales de luminancia Y (blanco y negro) y de cromancia C (color) se graban

separadamente en la cinta. Se obtiene así una mejor calidad que con el vídeo estándar (VHS y 8 mm) donde las señales Y/C se combinan para formar una sola señal de vídeo.

Sonido NICAM: Procedimiento que permite transmitir el sonido digitalizado.

Sistema: la transmisión de imágenes no se hace del mismo modo en todos los países. Existen diferentes normas : BG, DK, I, y L L'. El ajuste Sistema (pág. 5) se utiliza para seleccionar estas diferentes normas. estas son las diferentes versiones la codificación de colores PAL o SECAM. El Pal se utiliza en la mayoría de los países de Europa, el Secam en Francia, en Rusia y en la mayoría de los países de África. Japón y Estados Unidos utilizan un sistema diferente llamado NTSC. La entrada EXT1 permite reproducir grabaciones con codificación de colores NTSC.

16:9: se refiere a la relación de anchura y altura de la pantalla. Los televisores de pantalla panorámica tienen una relación de 16:9, las pantallas tradicionales: 4:3.

Introdução

Obrigado por ter adquirido este aparelho de televisão.
Este manual foi concebido para o ajudar ao longo da sua instalação e funcionamento. Leia atentamente as instruções que seguem, para compreender melhor as possibilidades oferecidas pelo seu televisor.
Esperamos que a nossa tecnologia lhe dê inteira satisfação.

Índice

Instalação

Apresentação do televisor LCD	2
Telecomando	2
As teclas do telecomando	3
Instalação do televisor	4
Instalação rápida	4
Classificação dos canais	5
Memorização manual	5
Outras regulações do menu Instalação	5

Utilização

Regulação da imagem	6
Regulação do som	6
Regulação das opções	6
Formato 16:9	7
Teletexto	8
Utilização em modo monitor PC	9
Utilização em Modo HD (High Definition – Alta Definição)	10

Periféricos

Gravador de vídeo	11
Outros aparelhos	12
Ligações laterais	12
Receptor HD	12
Computador	13

Informação prática

Sugestões	14
Glossário	14



Directiva relativa à reciclagem

O seu aparelho de televisão utiliza materiais que podem ser reutilizados ou reciclados. Para minimizar os desperdícios no meio ambiente, existem companhias especializadas na recuperação dos aparelhos usados, que os desmontam e reciclam o material que pode ser reutilizado (informe-se junto do seu revendedor).

Apresentação do televisor LCD

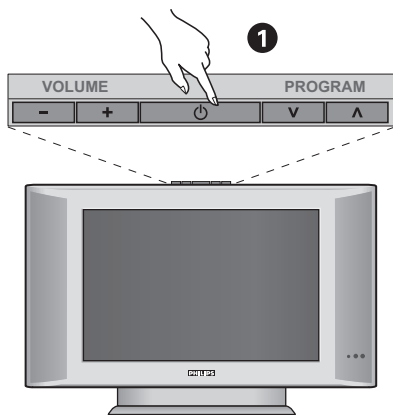

1 As teclas do televisor:

- **POWER** : para ligar ou apagar o televisor.
- **VOLUME -/+** : para regular o nível do som.
- **MENU** : para chamar ou sair dos menus, carregue simultaneamente nas 2 teclas - e +. Em seguida as teclas ∇ \blacktriangle permitem seleccionar uma afinação e as teclas - + permitem afinar.
- **PROGRAM -/+** : para seleccionar os programas.

Retaguarda:

As principais ligações efectuam-se na parte inferior do televisor

Para mais pormenores sobre as ligações, veja página 11.

- 2 Cabo alimentação
- 3 Tomada de antena TV
- 4 Tomada SCART EXT1
- 5 Entrada DVI para ligar um equipamento HD (Alta Definição)* ou computador com saída DVI
- 6 Ligações laterais.

* Em certas versões.

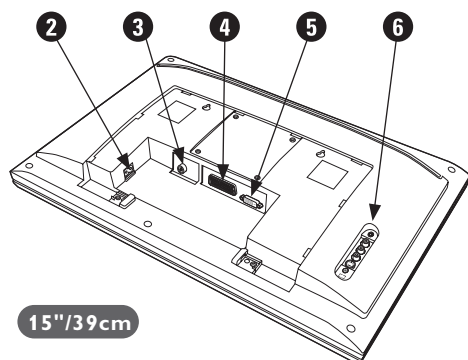

15"/39cm

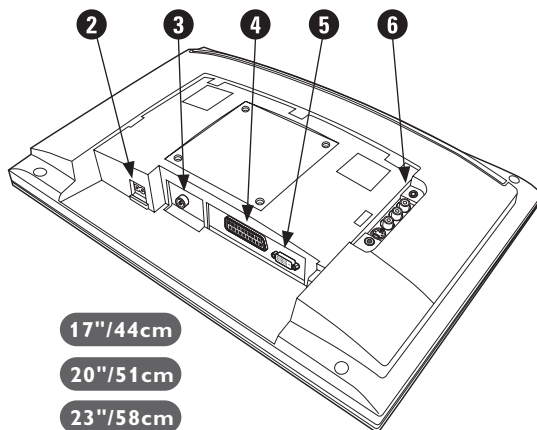

17"/44cm

20"/51cm

23"/58cm

Telecomando

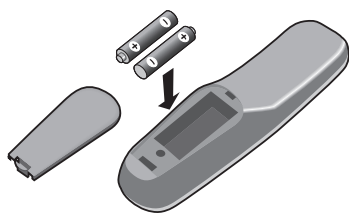

Coloque as 2 pilhas de tipo R6 fornecidas, respeitando as polaridades.

As pilhas fornecidas junto com o aparelho não contêm nem mercúrio nem cádmio níquel, isto para preservar o ambiente. Por favor, não deite fora as pilhas usadas, mas recicle-as utilizando os meios disponíveis (consulte o seu revendedor)

As teclas do telecomando

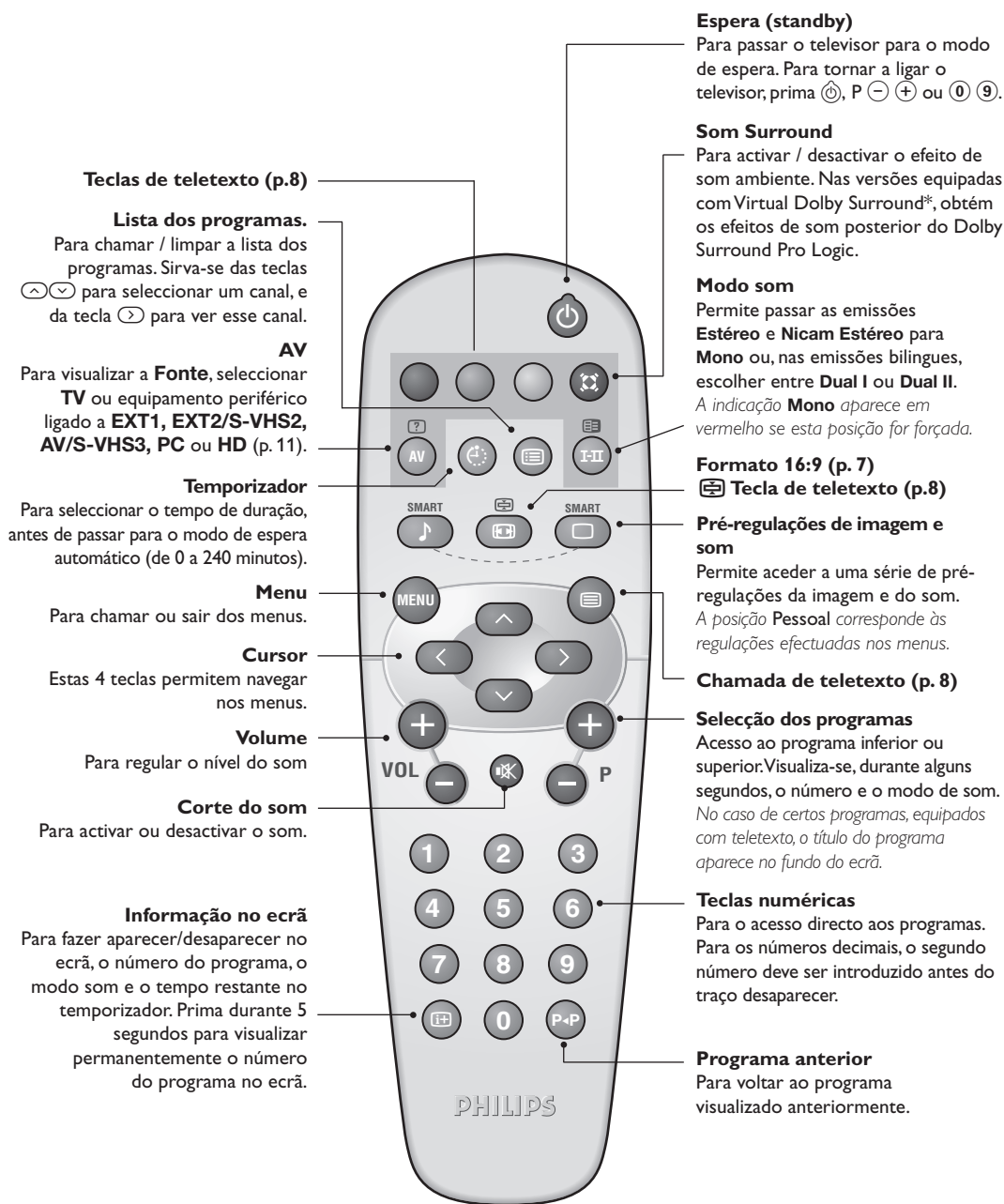

* Fabricado sob licença da Dolby Laboratories."Dolby" e o símbolo de duplo-D são marcas da Dolby Laboratories.

Instalação do televisor

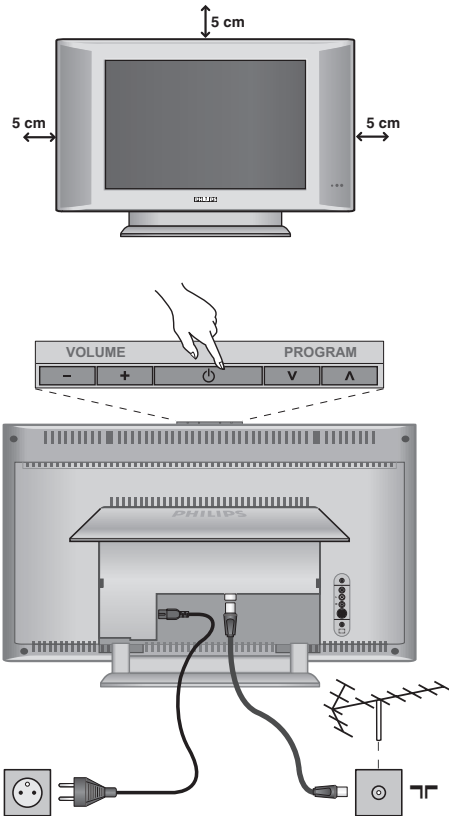

1 Instalação do televisor

Coloque o seu televisor numa superfície sólida e estável. Para evitar qualquer situação perigosa, não exponha o televisor a projecções de água, a uma fonte de calor (candeeiro, vela, radiador, ...) e não tape as grelhas de ventilação que se situam na retaguarda.

2 Ligações das antenas

- Ligue a ficha da antena à tomada  situada na retaguarda do aparelho.
- Ligue o cabo de alimentação ao televisor e a ficha à tomada eléctrica (220-240 V / 50 Hz).

Para a ligação de outros aparelhos, veja p. 12.

3 Arranque

Para ligar o televisor, carregue na tecla **POWER**. Acende-se um indicador verde e o ecrã ilumina-se. Passe directamente ao capítulo **instalação rápida**. Se o televisor se mantiver em modo de espera (indicador vermelho), carregue na tecla **P -/+** do telecomando.

Quando utiliza o telecomando o indicador começa a piscar.

Plug & Play

Instalação rápida

Quando ligar o televisor pela primeira vez, aparece um menu no ecrã. Esse menu permite-lhe escolher o país e a língua dos menus :

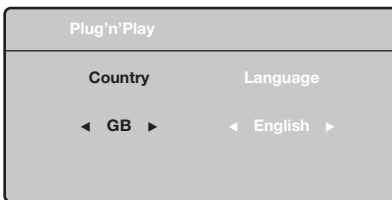

Se o menu não aparecer, prima sem soltar, durante 5 segundos, as teclas **VOLUME -** e **VOLUME +** do televisor, para o visualizar.

- 1 Utilize as teclas **^** **v** do telecomando para escolher o seu país e depois valide com **>**. Se o seu país não aparecer na lista, seleccione a opção "..."
- 2 Seleccione depois a sua língua com as teclas **^** **v** e valide com **>**.

- 3 A busca inicia-se automaticamente. Todos os canais de TV disponíveis são memorizados. A operação demora alguns minutos. O visor mostra a evolução da busca e o número de canais encontrados. No fim, o menu desaparece.

Para sair ou interromper a busca, prima a tecla **MENU**. Se não encontrar nenhum canal, consulte o capítulo *Conselhos* p. 14.

- 4 Se a emissora ou a rede por cabo transmitirem um sinal de classificação automática, os canais são correctamente numerados. A instalação fica pronta.
- 5 Caso contrário, tem de utilizar o menu **Ordenar** para os renumerar.

Algumas emissoras ou redes por cabo difundem os seus próprios parâmetros de classificação (região, língua...). Nesse caso, tem de indicar a sua escolha com as teclas **^** **v** e depois validar com **>**.

Classificação dos canais

- 1 Prima a tecla **MENU**. O Menu TV aparece no ecrã.

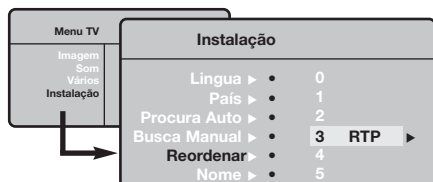

- 2 Com o cursor, seleccione o menu **Instalação** e depois o menu **Ordenar**.
- 3 Seleccione o canal que quer renumerar com as teclas **^** **v** e prima **>**.
- 4 Utilize depois as teclas **^** **v** para escolher o novo número e valide com **<**.
- 5 Repita os passos 3 e 4 tantas vezes quantos os canais a renumerar.
- 6 Para sair dos menus, prima **i+**.

Memorização manual

Este menu permite memorizar os canais um a um.

- 1 Prima a tecla **MENU**.
- 2 Com o cursor, seleccione o menu **Instalação** e depois o menu **Memo. manual**.

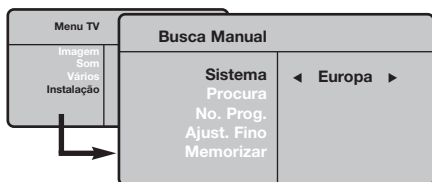

- 3 **Sistema** : seleccione **Europa** (detecção automática*) ou **Europa Ocidental** (norma BG), **Europa de Leste** (norma DK), **Reino Unido** (norma I) ou **França** (norma LL').

* Excepto em França (norma LL'), é obrigatório seleccionar a opção **França**.

- 4 **Busca** : prima **>**. A busca é iniciada. A busca é interrompida logo que se encontra um canal e o nome desse canal aparece no visor (se estiver disponível). Avance para o passo seguinte. Se souber a frequência do canal desejado, escreva directamente o número com as teclas **0** a **9**.

Se não for encontrada nenhuma imagem, consulte os conselhos (p. 14).

- 5 **No. Prog.** : introduza o número desejado com as teclas **<** **>** ou **0** a **9**.
- 6 **Ajust. Fino** : se a recepção não for satisfatória, regule com as teclas **<** **>**.
- 7 **Memorizar** : prima **>**. O programa é memorizado.
- 8 Repita os passos 4 a 7 tantas vezes quantos os programas a memorizar.
- 9 Para sair: prima a tecla **i+**.

Outras regulações do menu Instalação

- 1 Prima a tecla **MENU** e seleccione o menu **Instalação** :
- 7 **Lingua** : para modificar a língua de visualização dos menus.
- 3 **País** : para escolher o país.
Esta regulação intervém na busca, na classificação automática dos canais e na visualização do teletexto. Se o seu país não constar da lista, seleccione a opção "..."
- 4 **Procura Auto** : para iniciar uma busca automática de todos os canais disponíveis na sua região. Se a emissora ou a rede por cabo transmitirem um sinal de classificação automática, os canais são correctamente numerados. Caso contrário, tem de utilizar o menu **Ordenar** para os renumerar .

Algumas emissoras ou redes por cabo difundem os seus próprios parâmetros de classificação (região,

língua, ...). Nesse caso, tem de indicar a sua escolha com as teclas **^** **v** e depois validar com **>**. Para sair ou interromper a busca, prima a tecla **MENU**. Se não for encontrada nenhuma imagem, consulte os conselhos (p. 14).

- 5 **Nome**: Se quiser, pode atribuir nomes aos canais, as estações rádio e ligações exteriores. Utilize as teclas **<** **>** para se mover na zona de visualização do nome (5 caracteres) e as teclas **^** **v** para escolher os caracteres. Depois de introduzir o nome, utilize a tecla **<** para sair. O nome é memorizado.
Nota: durante a instalação, os canais são automaticamente identificados logo que é transmitido o sinal de identificação.
- 6 Para sair dos menus, prima **i+**.

Regulação da imagem

- 1 Prima a tecla **MENU** e depois **>**. Aparece o menu **Imagem** :



- 2 Utilize as teclas **^** **v** para seleccionar uma regulação e as teclas **<** **>** para regular.
- 3 Depois de efectuar as regulações, seleccione a opção **Memorizar** e prima **>** para as guardar. Prima **i+** para sair.

Descrição das regulações :

- **Brilho** : regula o brilho da imagem.
- **Cor** : regula a intensidade da cor.
- **Contraste** : regula a diferença entre os tons claros e os tons escuros.
- **Recorte** : regula a nitidez da imagem.
- **Intens. Cor** : regula a temperatura das cores : **Fria** (mais azul), **Normal** (equilibrada) ou **Quente** (mais vermelho).
- **Memorizar** : para memorizar as regulações da imagem.

Regulação do som

- 1 Prima **MENU**, seleccione **Som** (**v**) e prima **>**. Aparece o menu **Som** :

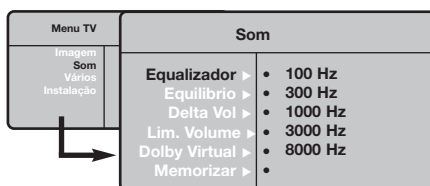

- 2 Utilize as teclas **^** **v** para seleccionar uma regulação e as teclas **<** **>** para regular.
- 3 Depois de efectuar as regulações, seleccione a opção **Memorizar** e prima **>** para as guardar.
- 4 Para sair dos menus, prima **i+**.

Descrição das regulações :

- **Equalizador**: para regular a tonalidade do som (dos graves: 100 Hz aos agudos: 8000 Hz).
- **Equilíbrio**: para equilibrar o som nos altifalantes esquerdo e direito.
- **Delta Vo** : permite compensar as diferenças de volume existentes entre os vários canais ou ligações EXT. Esta regulação funciona para os canais 0 a 40 e para as ligações EXT.
- **AVL** (Automatic Volume Leveler): contrala automaticamente o volume de forma a evitar que o som aumente subitamente, sobretudo ao mudar de canais ou durante a publicidade.
- **Dolby Virtual** : para activar / desactivar o efeito de som ambiente. *Também pode aceder a essas regulações com a tecla .*
- **Memorizar** : para memorizar as regulações do som.

Regulação das opções

- 1 Prima **MENU**, seleccione **Opções** (**v**) e prima **>**. Pode regular :
- 2 **Contraste +** : regulação automática do contraste da imagem que repõe sempre em preto a parte mais escura da imagem.

- 3 **Temporizador** : para seleccionar uma duração de colocação em espera automática.
- 4 Para sair dos menus, prima **i+**.

Formatos 16:9

As imagens que recebe podem ser transmitidas na resolução 16/9 (ecrã panorâmico) ou 4/3 (ecrã clássico). Por vezes, as imagens 4/3 apresentam uma banda negra na parte inferior e superior do ecrã (trata-se da resolução em cinemascópio).

Esta função permite a eliminação das bandas negras e a optimização da visualização das imagens no ecrã.

Se o seu televisor estiver equipado com um ecrã 4:3

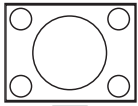

Pressione do botão  (ou $\wedge \vee$) para seleccionar as várias funções :

4:3

A imagem é reproduzida no formato 4:3.

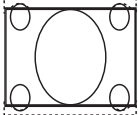

Expandir 4:3

A imagem é expandida verticalmente. Este modo é usado para anular as faixas pretas quando se está a ver um programa no formato convencional.

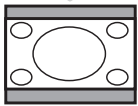

Comprim. 16:9

A imagem é comprimida na vertical para o formato 16:9.

Se o seu televisor estiver equipado com um ecrã 16:9

Pressione do botão  (ou $< >$) para seleccionar as várias funções :

O televisor vem equipado com um comutador automático que descodifica o sinal específico emitido por certos programas e selecciona a boa resolução do ecrã.

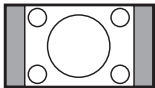

4:3

A imagem é reproduzida em resolução 4:3, e aparece uma banda negra em cada lado da imagem.



Zoom 14:9

A imagem é amplificada até à resolução 14/9, e subsiste então uma pequena banda negra nos lados da imagem.



Zoom 16/9

A imagem é amplificada até à resolução 16/9. Recomenda-se este modo para visualizar as imagens com uma banda negra nas partes superior e inferior do ecrã (resolução em cinemascópio).

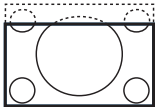

Zoom Legenda

Permite a visualização das imagens 4/3 inteiramente dentro do ecrã, com as legendas visíveis.



Super Panor.

Permite visualizar as imagens 4:3 inteiramente dentro do ecrã, alargando os lados da imagem.



Panoramico

Este modo permite restituir as proporções correctas das imagens transmitidas em 16:9. *Atenção: se estiver a visualizar uma imagem em 4:3, esta será alargada horizontalmente.*

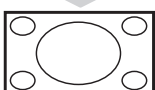

Ecrã Total (disponível apenas em certas versões)

Este modo permite visualizar as imagens em ecrã total.

Teletexto

O teletexto é um sistema de informações, difundidas por determinados canais, que pode ser consultado como um jornal. Também permite que as pessoas com problemas auditivos ou que não dominem a língua de um canal específico (televisão por cabo, satélite, etc...) tenham acesso a legendas.

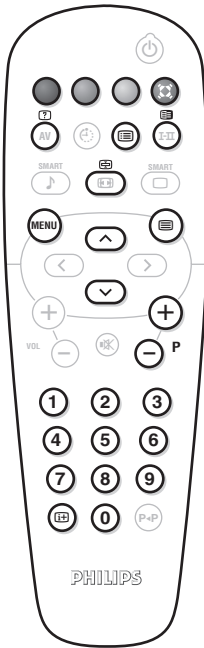

Prima :

Obtém :

Chamada do teletexto



Para chamar ou sair do teletexto. O sumário aparece com a lista das rubricas disponíveis. Cada rubrica é referenciada por um número de página de 3 algarismos. *Se o canal seleccionado não difundir teletexto, aparece a indicação 100 e o ecrã permanece escuro (nesse caso, saia do teletexto e escolha outro canal).*

Seleção de uma página



Marcar o número da página desejada com as teclas **0 à 9** ou **P -/+**. Exemplo: página 120, carregue em **120**. O número aparece em cima à esquerda, o contador roda e a página é visualizada. Repita a operação para consultar outra página. *Se o contador continuar à procura, é porque a página não foi transmitida. Escolha outro número.*

Acesso directo às rubricas



Aparecem zonas coloridas na parte inferior do ecrã. As 4 teclas coloridas permitem aceder às rubricas ou às páginas correspondentes. *As zonas coloridas piscam se a rubrica ou a página ainda não estiverem disponíveis.*

Sumário



Para voltar ao sumário (geralmente, a página 100).

Interrupção da alternância das subpáginas



Algumas páginas contêm subpáginas que se sucedem automaticamente. Esta tecla permite interromper ou retomar a alternância das subpáginas. A indicação **E+** aparece em cima à esquerda.

Dupla página de teletexto



(em certas versões)

Para activar ou desactivar a visualização do teletexto em dupla página. À esquerda, aparece a página activa e, à direita, a página seguinte. Carregue em **E+** se desejar «gelar» uma página (por exemplo o sumário). A página activa passa a ser a da direita. Para voltar ao modo normal, carregue em **E-**.

Informações escondidas



Para mostrar ou ocultar informações secretas (soluções de jogos).

Ampliação de uma página



Para visualizar a parte superior, inferior, e depois voltar à dimensão normal.

Páginas preferidas



Nos canais de teletexto 0 a 40, pode memorizar 4 páginas preferidas, às quais pode depois aceder directamente com as teclas coloridas (vermelho, verde, amarelo, azul).

- 1 Prima a tecla **MENU** para passar ao modo de páginas preferidas.
- 2 Visualize a página de teletexto que quer memorizar.
- 3 Prima depois, durante 3 segundos, a tecla colorida que pretende. A página é memorizada.
- 4 Repita a operação com as outras teclas coloridas.
- 5 Neste ponto, logo que consultar o teletexto, as suas páginas preferidas aparecem a cores na base do ecrã. Para voltar às rubricas habituais, prima **MENU**.

*Para apagar tudo, prima **i+** durante 5 segundos.*

Utilização em modo monitor PC

Nota:

Quando utilizar a TV LCD como um monitor de PC, podem ser observadas algumas linhas de interferência diagonais quando estiver a funcionar num ambiente com interferências electromagnéticas. No entanto, esta situação não afectará o desempenho deste produto. Para um melhor desempenho, recomendamos a utilização de um cabo DVI de alta qualidade com um bom filtro de isolamento de ruído.

Modo PC

O seu televisor pode ser utilizado como monitor de computador.

Primeiro deve efectuar as ligações do computador (ver p.13) e ajusta a resolução.

Escolha do modo PC

- 1 Prima a tecla **AV** no telecomando para visualizar a **Fonte**.
- 2 Use a tecla **^** **v** do cursor para seleccionar PC e, em seguida, prima a tecla **>** do cursor para passar do modo TV ao modo PC (**DVI In**). Para voltar ao modo TV, prima a tecla **AV**, seleccione TV e valide com **>**.

Utilização dos menus PC

Carregue na tecla **MENU** para aceder às regulações específicas no modo monitor PC.

Utilize o cursor para regular (as regulações são memorizadas automaticamente) :

• Imagem :

- **Brilho/Contraste:** para regular a luz e o contraste.
- **Horizontal/Vertical:** para ajustar a posição horizontal e vertical da imagem
- **Intens. Cor:** para regular o matiz das cores (frio, normal ou quente).
- **Audio:** para escolher o som reproduzido no televisor (TV/HD, PC ou Rádio).
- **Vários** (disponível apenas em certas versões):
 - **Fase/Relógio:** permite eliminar as linhas parasitas horizontais (Fase) e verticais (Relógio).
 - **Formato:** para escolher entre o ecrã largo ou o formato original dos ecrãs PC.
 - **Ajuste aut.:** a posição é regulada automaticamente
- **Repor fábrica:** para voltar às regulações de origem (regulações por defeito).

Segue aqui a lista das diferentes resoluções de visualização disponíveis no seu televisor :

	20"/51cm VGA (DVI-D)	15"/39cm XGA (DVI-D)	17"/44cm WXGA (DVI-D)	23"/58cm WXGA (DVI-I/YPbPr)
Digital PC				
640 x 350 p	X	X	X	X
640 x 480 p	X	X	X	X
720 x 400 p		X	X	X
800 x 600 p		X	X	X
832 x 624 p		X	X	X
1024 x 768 p		X	X	X
1280 x 768 p			X	X
Analogue PC				
640 x 350 p				X
640 x 480 p				X
720 x 400 p				X
800 x 600 p				X
832 x 624 p				X
1024 x 768 p				X

Utilização em Modo HD (Alta Definição)

(disponível apenas em certas versões)

Modo HD

O modo HD (Alta Definição) permite desfrutar de imagens mais nítidas e precisas através da entrada DVI-D (DVI-I)* se estiver a usar um receptor/equipamento HD que possa transmitir programação em alta definição.

* DVI-I : disponível apenas em certas versões.

Primeiro terá que ligar o equipamento HD (p.12).

Seleção do modo HD

- 1 Prima a tecla **AV** no telecomando para visualizar a **Fonte**.
- 2 Use a tecla **^ v** do cursor para seleccionar HD e, em seguida, prima a tecla **>** do cursor para comutar o TV para o modo HD. Para voltar ao modo TV, prima a tecla **AV**, seleccione TV e valide com **>**.

Utilização dos menus HD

Carregue na tecla **MENU** para aceder às regulações específicas do modo HD.

Utilize o cursor para regular (as regulações são memorizadas automaticamente) :

- **Imagem** :
 - **Brilho** : regula o brilho da imagem.
 - **Cor** : regula a intensidade da cor.
 - **Contraste** : regula a diferença entre os tons claros e os tons escuros.
 - **Recorte** (em certas versões) : regula a nitidez da imagem.

- **Intens. Cor** : regula a temperatura das cores : **Fria** (mais azul), **Normal** (equilibrada) ou **Quente** (mais vermelho).
- **Memorizar** : para memorizar as regulações da imagem.
- **Som** :
 - **Equalizador** : para regular a tonalidade do som (dos graves: 100 Hz aos agudos: 8000 Hz).
 - **Equilíbrio** : para equilibrar o som nos altifalantes esquerdo e direito.
 - **Delta Vo** : permite compensar as diferenças de volume existentes entre os vários canais.
 - **AVL** (Automatic Volume Leveler): contrala automaticamente o volume de forma a evitar que o som aumente subitamente, sobretudo ao mudar de canais ou durante a publicidade.
 - **Dolby Virtual** : para activar / desactivar o efeito de som ambiente. Também pode aceder a essas regulações com a tecla .
 - **Memorizar** : para memorizar as regulações do som.
- **Vários** :
 - **Temporizador** : para seleccionar uma duração de colocação em espera automática.
 - **Horizontal** : para ajustar a posição horizontal da imagem.

Segue aqui a lista das diferentes resoluções de visualização disponíveis no seu televisor :

	20"/51cm VGA (DVI-D)	15"/39cm XGA (DVI-D)	17"/44cm WXGA (DVI-D)	23"/58cm WXGA (DVI-I/YpPr)
Digital HD				
EDTV 480 p	X	X	X	X
EDTV 576 p	X	X	X	X
HDTV 720 p		X	X	X
HDTV 1080 i		X	X	X
Analogue HD				
480 i				X
576 i				X
480 p				X
576 p				X
720 p				X
1080 i				X

Ligações a outros aparelhos

O televisor tem 1 entrada externa localizada na parte de trás do aparelho (EXT1) e ligações laterais. Prima a tecla **AV** no telecomando para visualizar a **Fonte** e seleccione **TV** ou equipamento periférico ligado a **EXT1, AV/S-VHS, PC** ou **HD**.

A tomada **EXT1** possui entradas/saídas áudio e vídeo, e entradas RGB.

A ligações laterais têm entradas audio, entradas CVBS/S-VHS, saída para auscultadores.

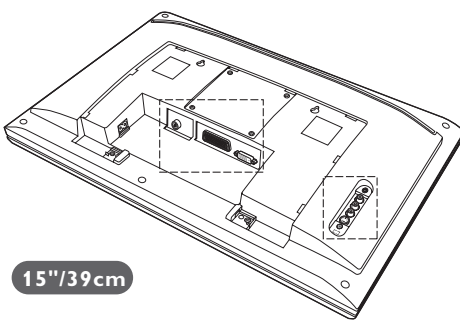
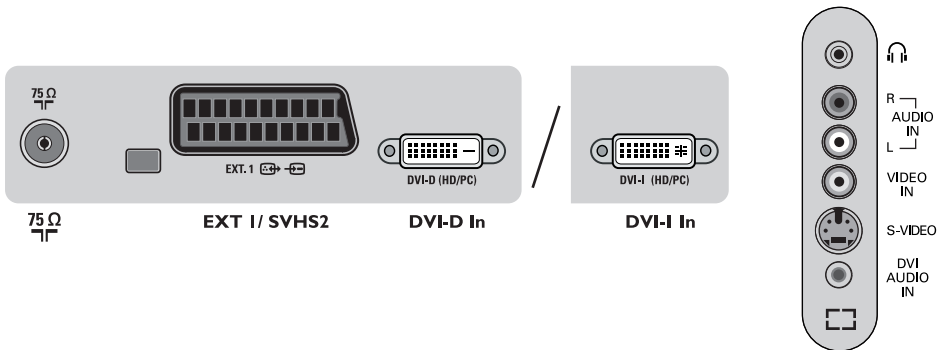

15"/39cm

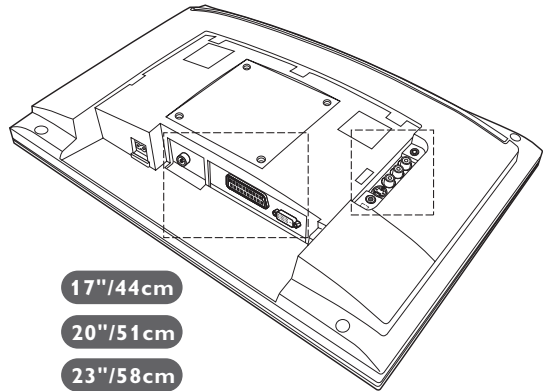

17"/44cm

20"/51cm

23"/58cm

Gravador de vídeo/DVD-R

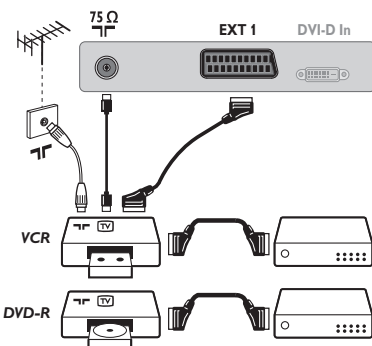

Efectuar as ligações como descrito a seguir.

Utilizar um cabo com euroconector de boa qualidade.

Se o seu gravador de vídeo não possui uma tomada para euroconector, a ligação só é possível através do cabo da antena.

Portanto, você deverá procurar o sinal de teste do gravador de vídeo e atribuir-lhe um número, o programa 0 (cf. busca manual, p. 5).

Para reproduzir a imagem do gravador de vídeo, prima **0**

Gravador de vídeo/DVD-R com descodificador

Ligue o descodificador à segunda tomada para euroconector do gravador de vídeo. Então, você deverá poder gravar transmissões codificadas.

Outros aparelhos

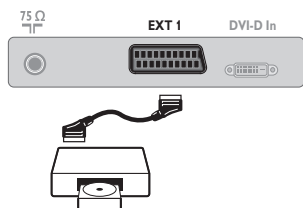

Receptor de satélite, decodificador, CDV, jogos, etc.
Efectue as ligações como descrito a seguir.

Ligações laterais

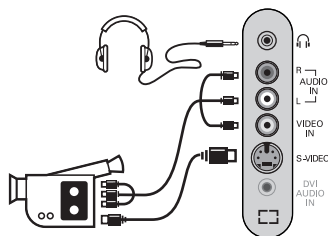

Efectue as ligações como se descreve a seguir.

Com a tecla **AV**, seleccione **AV/S-VHS**.

Para um aparelho monofónico, ligue o sinal de som na entrada ÁUDIO L (ou ÁUDIO R). O som é automaticamente reproduzido nos altifalantes esquerdo e direito do televisor.

Auscultadores

Assim que ligar os auscultadores, corta o som do televisor. As teclas **VOLUME +/-** permitem regular o volume.

A impedância dos auscultadores deve situar-se entre 32 e 600 ohms.

Receptor HD

Ligação Digital HD (DVI-D)

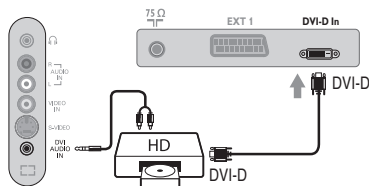

Efectue as ligações como se descreve a seguir.
(em certas versões)

Com a tecla **AV**, seleccione **HD**.

Para mais informações sobre a utilização em modo HD, veja página 10.

DVI-D



Supporta apenas sinal digital.

Ligação Digital HD (DVI-I)

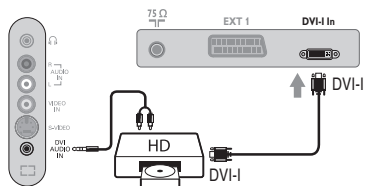

DVI-I



Supporta sinais Analógico (YPbPr) e Digital.

Ligação Analógica HD (DVI-I)

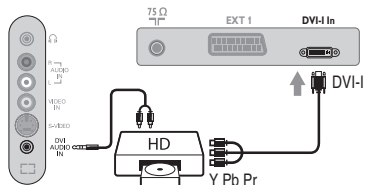

Computador

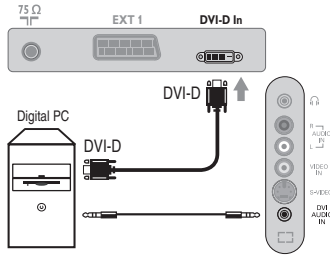

PC com DVI-I (ou DVI-D)

Ligue a saída DVI-I (DVI-D) monitor do seu computador à entrada **DVI-I (DVI-D) In** do TV (em certas versões).

Ligue a saída som audio do computador à entrada **DVI Audio** do televisor.

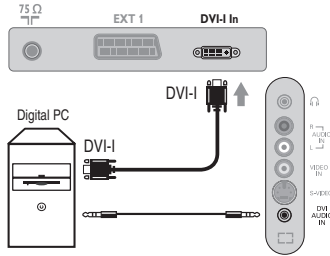

PC com VGA

Ligue a saída VGA monitor do seu computador através de um cabo VGA/DVI-I* à entrada **DVI-I In** do TV.

Ligue a saída som audio do computador à entrada **DVI Audio** do televisor.

* Não fornecido com o aparelho.

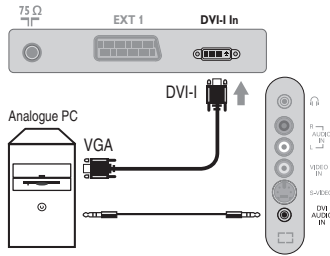

Para mais informações sobre a utilização em modo PC, veja página 9.

Sugestões

Má recepção	A proximidade das montanhas, ou prédios altos, pode ser a causa da imagem sobreposta. Neste caso, modifique a orientação da antena exterior. Verifique se o seu programa está bem regulado ou então ajuste a regulação (cf. AJUSTE FINO, pág. 5). Com as antenas interiores, a recepção pode ser difícil em certas condições. Reorienta a antena para melhorar a recepção. Se a recepção continuar má, tem de utilizar uma antena exterior.
Ausência da imagem	Ligou a antena como deve ser? Escolheu o sistema adequado? (p. 5). As antenas ou euroconectores mal conectados estão, muitas vezes, na origem de problemas de imagem ou de som. (acontece que, por vezes, as tomadas podem desligar-se quando deslocamos ou viramos o televisor). Verifique todas as ligações.
Ausência de som	Se determinados programas não possuem som e somente a imagem, é porque você não possui o sistema de televisão correcto. Altere o parâmetro SISTEMA (p. 5). O amplificador ligado ao televisor não dá som nenhum? Verifique se não confundiu a saída áudio com a entrada áudio.
O modo PC não funciona?	Verifique se configurou correctamente o computador numa resolução de visualização compatível (veja p. 9).
Imagem com chuva quando em modo HD-D	O ruído é visível se a autenticação HD CP do equipamento digital conectado (leitor DVD ou set-top box) falhar. Consulte o manual de instruções do equipamento digital que pretende ligar.
O telecomando não funciona?	O sinal não pisca quando utiliza o telecomando? Substitua a pilha.
Espera	Se o aparelho não recebe nenhum sinal durante 15 minutos, ele passa automaticamente para o modo de espera. Para poupar energia, o seu televisor está equipado com componentes que permitem um consumo muito baixo no modo em espera.
Limpeza do televisor	Para se limpar o ecrã e televisor, deve-se utilizar unicamente um pano limpo, macio e que não larga pêlos. Nunca utilizar quaisquer produtos à base de álcool ou de solventes.
Não obtém resultados?	Em caso de avaria, não tente reparar o televisor. Prefira contactar o serviço após venda. Desligue a tomada da rede do televisor durante 30 segundos, a seguir, ligue de novo.

Glossário

DVI (Digital Visual Interface): Uma interface digital standard criada pelo Digital Display Working Group (DDWG) para converter sinais analógicos em sinais digitais e, assim, aceitar tanto monitores analógicos como digitais.

HDCP (High-bandwidth Digital-Content Protection): Desenvolvido pela Intel para proteger a cópia de conteúdos transmitidos digitalmente da fonte (como leitor DVD ou set-top box) para o televisor.

VGA (Video Graphics Array): um sistema standard de visualização gráfica para PCs.

Sinais RGB: Trata-se de 3 sinais vídeo Vermelho, Verde, Azul que compõem a imagem. A utilização destes sinais permite obter uma melhor qualidade da imagem.

Sinais S-VHS: Tratam-se de 2 sinais vídeo Y/C separados das normas de gravação S-VHS e Hi-8. Os sinais de luminância Y (preto e branco) e crominância C (cor) são gravados separadamente na banda. Isto permite uma melhor qualidade da

imagem em relação ao vídeo standard (VHS e 8 mm), em que os sinais Y/C são combinados para fornecerem um único sinal de vídeo.

Som NICAM: Processo de transmissão do som digital.

Sistema: a transmissão das imagens não é feita da mesma forma em todos os países. Existem diferentes normas: BG, DK, I, e L L'. O parâmetro Sistema (p. 5) é utilizado para seleccionar estas diferentes normas. Não se deve confundir estas últimas com a codificação das cores, PAL ou SECAM. O sistema Pal é utilizado na maioria dos países da Europa, o Secam em França, na Rússia e na maior parte dos países africanos. Os Estados Unidos e o Japão utilizam um sistema diferente, chamado NTSC. A entrada EXT1 pode reproduzir gravações com a codificação das cores NTSC.

16:9: Designa as proporções largura/comprimento do ecrã. Os televisores com o ecrã largo (panorâmico) possuem as proporções de 16/9, os ecrãs clássicos de 4/3.

Table of TV frequencies.
 Frequenztafel der Fernsehsender.
 Liste des fréquences TV.
 Frequentietabel TV-Zenders.
 Tabella delle frequenze TV.
 Lista de frecuencias TV.

Lista das frequências TV
 Liste over TV sanderne.
 Tabell over TV-frekvenser.
 Tabell över TV-frekvenser.
 TV-taajuustaulukko.
 Κατάλογος συχνότητων πομπών.

Список частот передатчиков.
 A televízió-adóállomások
 frekvenciáinak a listája.
 Lista częstotliwości stacji nadawczych.
 Seznam frekvenčních pásem vysílačů.
 Zoznam frekvenčných pásem vysílačov.

EUROPE			
CANAL	FREQ (MHz)	CANAL	
E2	48.25	S15	259.25
E3	55.25	S16	266.25
E4	62.25	S17	273.25
E5	175.25	S18	280.25
E6	182.25	S19	287.25
E7	189.25	S20	294.25
E8	196.25	H1	303.25
E9	203.25	H2	311.25
E10	210.25	H3	319.25
E11	217.25	H4	327.25
E12	224.25	H5	335.25
R1	49.75	H6	343.25
R2	59.25	H7	351.25
R3	77.25	H8	359.25
R4	85.25	H9	367.25
R5	93.25	H10	375.25
R6	175.25	H11	383.25
R7	183.25	H12	391.25
R8	191.25	H13	399.25
R9	199.25	H14	407.25
R10	207.25	H15	415.25
R11	215.25	H16	423.25
R12	223.25	H17	431.25
S1	105.25	H18	439.25
S2	112.25	H19	447.25
S3	119.25	21	471.25
S4	126.25	22	479.25
S5	133.25	23	487.25
S6	140.25	24	495.25
S7	147.25	25	503.25
S8	154.25	26	511.25
S9	161.25	27	519.25
S10	168.25	28	527.25
S11	231.25	29	535.25
S12	238.25	30	543.25
S13	245.25	31	551.25
S14	252.25	32	559.25
		33	567.25
		34	575.25
		35	583.25
		36	591.25
		37	599.25
		38	607.25
		39	615.25
		40	623.25
		41	631.25
		42	639.25
		43	647.25
		44	655.25
		45	663.25
		46	671.25
		47	679.25
		48	687.25
		49	695.25
		50	703.25
		51	711.25
		52	719.25
		53	727.25
		54	735.25
		55	743.25
		56	751.25
		57	759.25
		58	767.25
		59	775.25
		60	783.25
		61	791.25
		62	799.25
		63	807.25
		64	815.25
		65	823.25
		66	831.25
		67	839.25
		68	847.25
		69	855.25

FRANCE	
CANAL	FREQ (MHz)
2	55.75
3	60.50
4	63.75
5	176.0
6	184.0
7	192.0
8	200.0
9	208.0
10	216.0
B	116.75
C	128.75
D	140.75
E	159.75
F	164.75
G	176.75
H	188.75
I	200.75
J	212.75
K	224.75
L	236.75
M	248.75
N	260.75
O	272.75
P	284.75
Q	296.75

ITALY	
CANALE	FREQ (MHz)
A	53.75
B	62.25
C	82.25
D	175.25
E	183.75
F	192.25
G	201.25
H	210.25
H1	217.25

Information for users in the UK *(not applicable outside the UK)*

Positioning the TV

For the best results, choose a position where light does not fall directly on the screen, and at some distance away from radiators or other sources of heat. Leave a space of at least 5 cm all around the TV for ventilation, making sure that curtains, cupboards etc. cannot obstruct the air flow through the ventilation apertures. The TV is intended for use in a domestic environment only and should never be operated or stored in excessively hot or humid atmospheres.

General Points

Please take note of the section entitled 'Tips' at the end of this booklet.

Interference

The Department of Trade and Industry operates a Radio Interference Investigation Service to help TV licence holders improve reception of BBC and IBA programmes where they are being spoilt by interference.

If your dealer cannot help, ask at a main Post Office for the booklet "How to Improve Television and Radio Reception".

Mains connection

Before connecting the TV to the mains, check that the mains supply voltage corresponds to the voltage printed on the type plate on the rear panel of the TV. If the mains voltage is different, consult your dealer.

Important

This apparatus is fitted with an approved moulded 13AMP plug. Should it become necessary to replace the mains fuse, this must be replaced with a fuse of the same value as indicated on the plug.

1. Remove fuse cover and fuse.
2. The replacement fuse must comply with BS 1362 and have the ASTA approval mark. If the fuse is lost, make contact with your retailer in order to verify the correct type.
3. Refit the fuse cover.

In order to maintain conformity to the EMC directive, the mains plug on this product must not be removed.

Connecting the aerial

The aerial should be connected to the socket marked  at the back of the set. An inferior aerial is likely to result in a poor, perhaps unstable picture with ghost images and lack of contrast. Make-shift loft or set-top aerials are often inadequate. Your dealer will know from experience the most suitable type for your locality. Should you wish to use the set in conjunction with other equipment, which connects to the aerial socket such as TV games, or a video camera it is recommended that these be connected via a combiner unit to avoid repeated connection and disconnection of the aerial plug.

Fitting the stand (if provided)

Use only the stand provided with the set, making sure that the fixings are properly tightened. A diagram showing how to assemble the stand is packed with the stand. Never use a make-shift stand, or legs fixed with woodscrews.

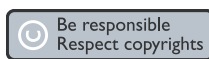

Specifications are subject to change without notice.
Trademarks are the property of Koninklijke Philips Electronics N.V. or their respective owners.
2005 © Koninklijke Philips Electronics N.V. All rights reserved.

www.philips.com